

Elettrodomestici

Live, Cook, Love.

<u>→ Blocchi cottura</u>		<u>→ Forni, abbattitori e cassette sottovuoto</u>		<u>→ Piani cottura a gas</u>		<u>→ Piani cottura a induzione</u>	
	<u>Majestic</u>		<u>Panoramagic</u>		<u>Panoramagic</u>		<u>Nostalgie</u>
094	M07N		Panoramagic	242	HCPMT95D		HVI364N
096	M30N	196	OV60PMT3	242	HCPMT95FD	272	HVI395N
098	M09N	197	OV30PMT3	243	HCPMT125DD	272	
100	MD10N	198	OV91PMT3	243	HCPMT125FDD		<u>Professional Plus</u>
102	M12N		<u>Nostalgie</u>		<u>Nostalgie</u>	276	HVI364
104	M15N	202	645SNHSW	246	HCB60CN	276	HVI395
	<u>Panoramagic</u>	203	645SNZT4	246	HCB70CN	277	HVI90AGTC
110	PM09-MK	204	OV60SNT3	247	HCB70SDN	278	KHVI90TC
112	PM12-MK	205	OV91SNT3	247	HCB906CN		<u>Pro Line</u>
114	PM09	206	OV60SNE3	248	HCB90FCN	282	KHVI32TC
116	PM12	207	OV90SNE3	248	HCB90CCN	282	KHVI45TC
	<u>Nostalgie</u>	208	BC645SNTC	249	HCB90SDN	283	KHVI60TC
124	P06N	209	VM615SC		<u>Professional Plus</u>	283	KHVI75TC
126	P07N	210	615SNWDE		<u>Professional Plus</u>		<u>→ Barbecue</u>
128	P09N		<u>Professional Plus</u>	252	HCG30CK		HBBQ100
130	PD09N	214	645STCHSW	252	HCG30K	286	
132	PD10N	215	645SZTCT4	253	HCG60CK		<u>→ Cappe</u>
134	P12N	216	OV60STCT3	253	HCG75SCK	290	AM
136	P15N	217	OV30STCT3	254	HCG90SCK	292	APM
138	P36N	218	OV80STCT3	254	HCPT75D	294	ANB
	<u>Professional Plus</u>	219	OV91STCT3	255	HCPT95D	296	AG
146	P06W	220	645SLHSW	255	HCPT95FD	298	AGQ
148	P07W	221	645SLZT4	256	HCPT125DD	300	AGK
150	P09W	222	OV60SLT3	256	HCPT125FDD	302	IAG
152	PD09W	223	OV30SLT3	257	XLP90F		<u>→ Frigoriferi</u>
154	PD10W	224	OV91SLT3	257	XLPT90FD	306	RN9020SBS
156	P12W	225	OV948SLE3	258	HCP906D	307	RT9020SBS
158	P15W	226	BC645STC	258	HCP90FD		
160	P36W	227	VM615S	259	HCP1208D		
	<u>Pro Line</u>	228	615SWDE	259	HCP120FD		
168	L09-GRD	229	BC645SLTC	260	HCP9656D		
170	L09-MGD	230	VM615SL	260	HCP965FD		
172	L06	231	615SLWDE	261	HCP12658D		
174	L09		<u>Pro Line</u>	261	HCP1265FD		
176	LD09	234	OV60SLMPVS		<u>Pro Line</u>		
178	LD10	235	OV80SLKM3	264	HCL30CK		
180	L12	236	OV90SLKM3	264	HCL30K		
	<u>→ Colonna Stellata</u>			265	HCL60CK		
186	CSTARSN			265	HCL75SCK		
188	CSTAR			266	HCL90SCK		
190	CSTARBK						

Catalogo Elettrodomestici 2023

Collezioni:

Majestic

Panoramagic

Nostalgie

Professional Plus

Pro Line

Indice

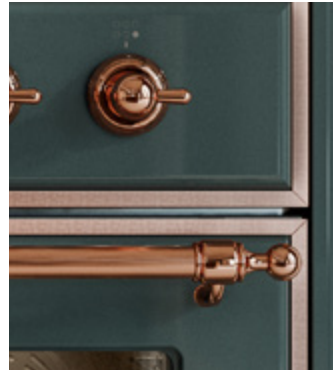

Live,
Cook,
Love.

Majestic
Il prezioso
blocco cottura
che rende unica
la cucina.

Panoramagic
Un mito
della cucina
contemporanea
che continua
nel tempo.

016

022

005 → [ILVE: l'azienda](#)
007 Live,
008 Cook,
010 Love.
012 Affidabilità:
un valore che dura
nel tempo.
015 → [Gli stili](#)
051 → [Il colore](#)
057 → [Tecnologie prodotti](#)
058 Tecnologie di forni,
abbattitori e cassette
sottovuoto
076 Tecnologie dei piani
cottura
085 → [Catalogo prodotti](#)

088 → [Blocchi cottura](#)
290 → [Cappe](#)

106 → [Blocchi cottura](#)
194 → [Forni](#)
240 → [Piani cottura
a gas](#)
292 → [Cappe](#)

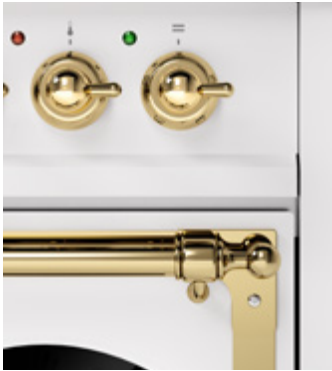

Nostalgie
Il sapore della
tradizione,
interpretato
in chiave
moderna.

028

118 → [Blocchi cottura](#)

186 → [Colonna Stellata](#)

200 → [Forni](#)

244 → [Piani cottura
a gas](#)

270 → [Piani cottura
a induzione](#)

294 → [Cappe](#)

306 → [Frigoriferi](#)



Professional Plus
L'irresistibile
fascino della
tecnologia
e delle
performance.

036

140 → [Blocchi cottura](#)

188 → [Colonna Stellata](#)

212 → [Forni](#)

250 → [Piani cottura
a gas](#)

274 → [Piani cottura
a induzione](#)

284 → [Barbecue](#)

298 → [Cappe](#)

307 → [Frigoriferi](#)



Pro Line
L'essenza della
professionalità
e della
versatilità di
ambientazione.

044

162 → [Blocchi cottura](#)

232 → [Forni](#)

262 → [Piani cottura
a gas](#)

280 → [Piani cottura
a induzione](#)

300 → [Cappe](#)

302 → [Cappe da incasso](#)

308 → [Accessori](#)

320 → [Tabelle comparative](#)

366 → [Collegamenti
elettrici e schemi
di incasso](#)

373 → [Centri assistenza](#)

— 1

ILVE: l'azienda

Cucinare con amore, significa migliorare la qualità della vita: una promessa importante che ILVE mantiene sempre. Le sue collezioni rispondono in maniera concreta, coerente ed elegante alle esigenze delle persone. Dal fascino dello stile classico, alle nuove tendenze del design, ILVE crea elettrodomestici che arredano, dedicando la massima attenzione alla tecnologia e ai dettagli.



Live,



Good Design Award
2017
Panoramagic PM12



Good Design Award
Australia 2021
forno Ultracombi

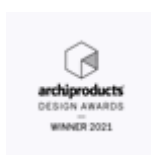

Archiproducts
Design Awards 2021
Panoramagic PM12



Archiproducts
Design Awards 2022
Colonna Stellata CSTARBK

Da oltre 50 anni ILVE è un'autentica specialista nei sistemi per la cottura. Già dagli esordi questa azienda italiana si è distinta per la sua vocazione all'innovazione: nel 1969 presentava il maxi forno da incasso e pochi anni dopo il rivoluzionario blocco cottura Panoramagic, vera e propria icona nel settore. Un grande successo che continua: con il restyling Panoramagic, ILVE ha infatti ottenuto il Good Design Award 2017. Attraverso mezzo secolo di ricerca e impegno costanti, ILVE ha ideato e realizzato soluzioni che hanno innalzato il livello delle prestazioni, della sicurezza e delle soddisfazioni in cucina: perché cucinare bene, significa volersi bene.

Nata e cresciuta nel 1969 a Campodarsego in provincia di Padova, nell'operoso Nord Est d'Italia, ILVE porta avanti con orgoglio una grande tradizione di sapienza tecnica nella lavorazione dell'acciaio, unita a una continua ricerca nel campo dei processi e delle tecnologie. Il suo successo è dovuto a una straordinaria flessibilità di progettazione e produzione che permettono di soddisfare ogni esigenza in cucina, con soluzioni personalizzabili. Le collezioni ILVE sono performanti, versatili e affidabili: concepite per durare a lungo nel tempo e per dare sempre nuove emozioni, giorno dopo giorno.

Cook,

I blocchi cottura ILVE si ispirano alle cucine nelle quali i grandi chef realizzano le loro creazioni, ma hanno un'estetica e delle prestazioni in sintonia con l'ambiente domestico. ILVE utilizza gli stessi materiali nobili e durevoli delle cucine professionali: acciaio inox (Aisi 304), ghisa, ottone, rame. Come la selezione delle materie prime, anche l'affidabilità tecnica dei vari componenti è sottoposta ai più rigorosi controlli. Gli elettrodomestici ILVE vengono realizzati uno a uno, secondo le specifiche del cliente, e sono assemblati a mano con esperienza, passione e maestria artigianale.



Love.

Gli elettrodomestici ILVE nascono dall'amore dell'azienda per il proprio lavoro, l'entusiasmo nell'affrontare sempre nuove sfide progettuali e tecniche, la ricerca continua dell'eccellenza. Sentimenti che danno vita a strumenti perfetti e unici, pensati per dare gioia e soddisfazioni a chi ama veramente cucinare. Qualità che si percepiscono subito, in ogni dettaglio estetico e tecnico. Se la passione per la cucina è una sola, i gusti personali in fatto di arredo possono variare. Ecco perché le collezioni ILVE hanno stili diversi, ma un solo obiettivo in comune: offrire soluzioni all'avanguardia, per rendere la cucina un piacere quotidiano.



Affidabilità: un valore che dura nel tempo.



L'affidabilità dei prodotti e dei servizi ILVE è un valore riconosciuto sul mercato da oltre 50 anni. Ogni elettrodomestico e blocco cottura ILVE viene realizzato in sintonia con le più rigorose certificazioni di qualità e assemblato manualmente da operatori specializzati, i quali ne controllano ogni minimo dettaglio. Questo ne garantisce un perfetto funzionamento per decenni, come testimoniato dalla soddisfazione di tantissimi clienti che cucinano con macchine straordinarie per funzionalità, sicurezza e durata.



 2

Gli stili

La cucina è un laboratorio in cui convivono felicemente la tecnica e la passione, il senso del gusto e quello dell'estetica, la memoria e l'attualità. ILVE ha creato 5 modi diversi di fondere questi concetti in una sola emozione. Majestic, Nostalgie, Panoramagic, Professional Plus, Pro Line: scegli il tuo modo di essere e di cucinare.





Majestic

Il prezioso blocco cottura
che rende unica la cucina.

Sintesi di bellezza e funzionalità, Majestic è un'espressione magistrale dell'idea di blocco cucina. Un elemento freestanding che si inserisce in ogni contesto e diventa subito protagonista dell'arredo, con uno stile fatto di linee arrotondate, dettagli artigianali, finiture preziose, soluzioni e tecnologie provenienti direttamente dal mondo della cucina professionale.

← MDI106NE3/RAP
Blocco cottura Majestic da 100 cm
con piano induzione filo top e 6 zone cottura
Blue Grey (RAL 7031) con finiture rame



320

Dave
Majestic

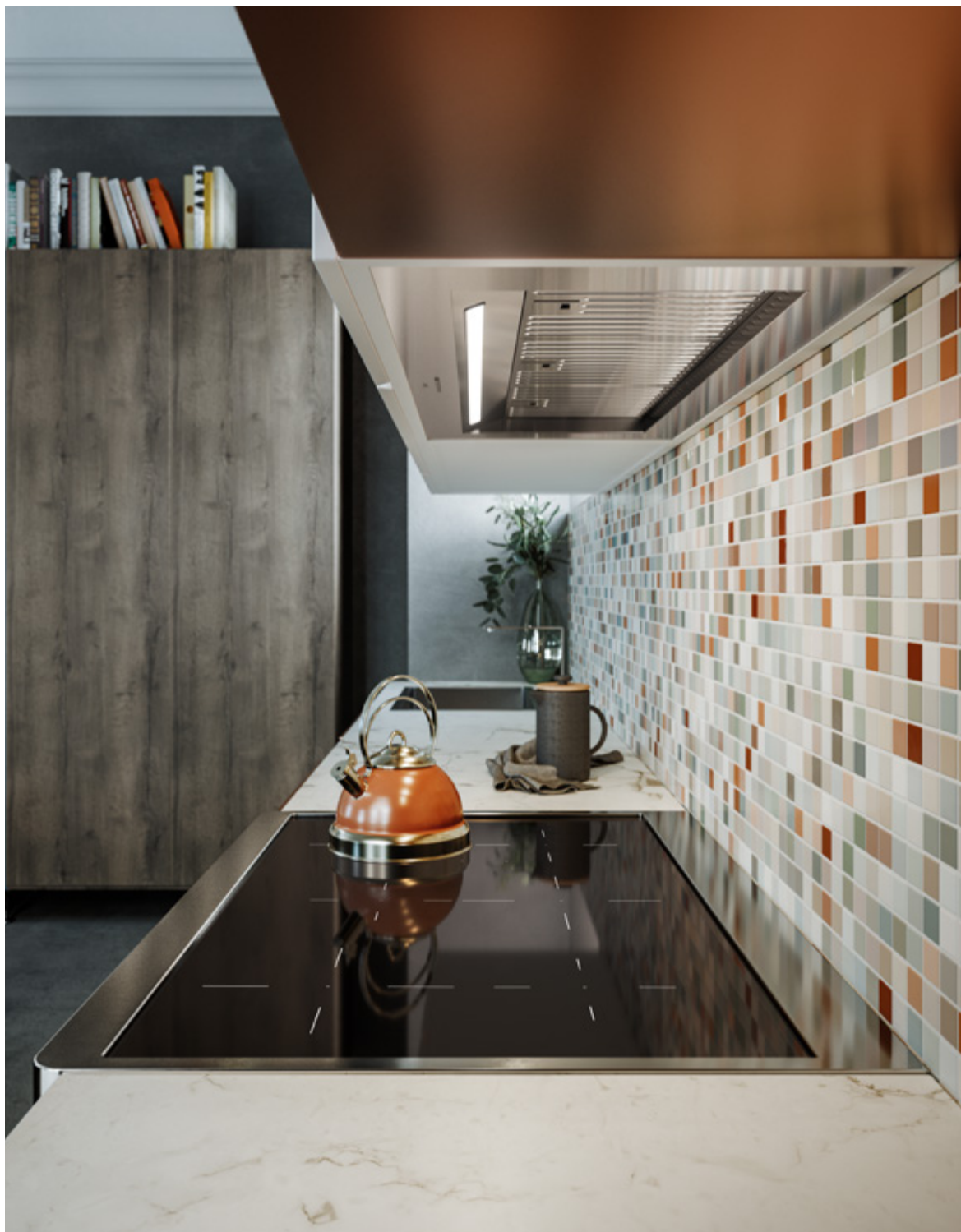



↑ M127DNE3/WHB
Blocco cottura Majestic da 120 cm
con piano a 7 fuochi e doppio forno
Bianco con finiture brunito

↑ AM120/WH
Cappa aspirante da parete
Majestic da 120 cm
Bianco



Panoramagic

Un mito della cucina
contemporanea
che continua nel tempo.



Correvano i fantastici anni 1960, quando ILVE lanciò Panoramagic: il modello free-standing che rivoluzionò lo scenario della cucina domestica. Oggi questo mito dello stile e della tecnologia italiana continua a imporsi e ad affascinare: in una veste attualizzata e con una gamma di soluzioni completa, per inserirsi in qualsiasi progetto d'interni.

→ PM128DS3/SS
Blocco cottura Panoramagic
da 120 cm con 8 fuochi
Inox con finiture satinato

→ APM120/SS
Cappa aspirante da parete
Panoramagic da 120 cm
Inox







↑ PMI09S3/SS
Blocco cottura a Panoramagic da 90 cm
con piano induzione a 6 zone
Inox con finiture satinato





↑ HCPMT95D/SS
Piano cottura da incasso
Panoramagic da 90 cm con 5 fuochi
Inox con finiture satinato

↑ APM90/SS
Cappa aspirante da parete
Panoramagic da 90 cm
Inox

→ OV30PMT3/SS
Forno elettrico built-in
Panoramagic da 30"
Inox con finiture satinato





Nostalgie

Il sapore della tradizione,
interpretato
in chiave moderna.

Un sentimento che prende forma nel cuore della casa, valorizzando le proprie radici, ma al tempo stesso ricercando inediti equilibri fra il passato e il presente. Nostalgie è la famiglia di sistemi cottura che abbina spunti estetici raffinemente rétro, con tecnologie di nuova generazione: dai piani a induzione, agli abbattitori a congelamento rapido, alla cottura sous vide.

← P15FSNE3/BUG
Blocco cottura Nostalgie da 150 cm
con Coupe de Feu e piastra Fry Top
Rosso Borgogna con finiture ottone

← ANB150/BUG
Cappa da parete Nostalgie da 150 cm
Rosso Borgogna con finiture ottone

← RN9020SBS/BUG
Frigorifero side by side Nostalgie
Rosso Borgogna con finiture ottone





← PD10SQNE3/MGP
Blocco cottura Nostalgie da 100 cm
con 4 fuochi e Coup de Feu
Grafite Mat con finiture rame

← ANB100/MGP
Cappa aspirante da parete
Nostalgie da 100 cm
Grafite Mat con finiture rame





← CSTARSN/MGG
Colonna multifunzione Nostalgie
Ultracombi, abbattitore e cassetto sottovuoto
Grafite Mat con finiture ottone

↑ HCB70SDN/MGB
Piano cottura a gas built-in
Nostalgie da 70 cm con 5 fuochi
Grafite Mat con finiture brunito

↑ OV60SNT3/MGB
Forno elettrico built-in
Nostalgie da 60 cm
Grafite Mat con finiture brunito



↑ AG120/WH
Cappa aspirante da parete
Nostalgie da 120 cm
Bianco

↑ HCB90FCN/WHG
Piano cottura a gas Nostalgie
da 90 cm con piastra fry top
Bianco con finiture ottone

↑ OV91SNT3/WHG
Forno elettrico built-in
Nostalgie da 90 cm
Bianco con finiture ottone

→ HVI395N/BKG
Piano cottura a induzione Nostalgie
da 90 cm con 5 zone cottura e comandi a manopola
Vetroceramica nero con finiture ottone



Professional Plus

L'irresistibile fascino della tecnologia e delle performance.

L'acciaio AISI304, materia prima per eccellenza delle cucine dei migliori ristoranti, è l'emblema di Professional Plus. Un sistema completo di blocchi cottura, piani, forni, abbattitori e cappe per progettare e vivere un ambiente al top delle prestazioni. Un'estetica che parla il linguaggio della professionalità più elevata, su misura per lo spazio di casa.

→ PI127WE3/WH
Blocco cottura Professional Plus da 120 cm
con piano induzione filo top e 7 zone cottura
Bianco con finiture satinato

→ AGQ120/SS
Cappa aspirante da parete da 120 cm
Professional Plus con filtri a labirinto professionali
Inox

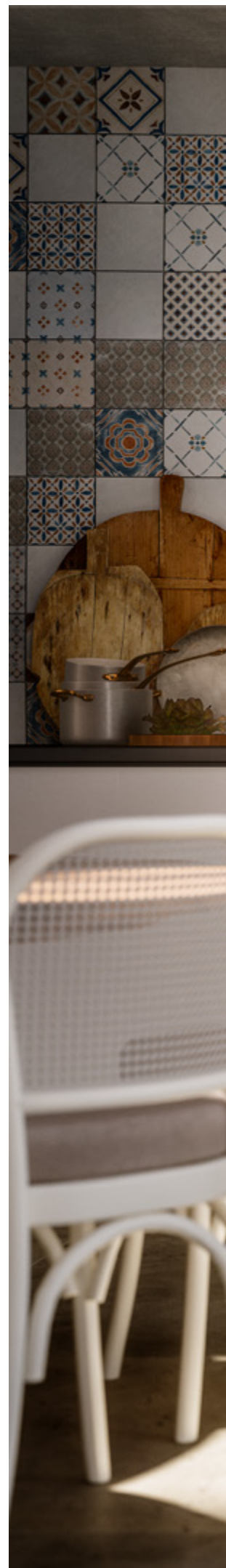







← P15FWE3/SS
Blocco cottura Professional Plus da 150 cm
con piano cottura a 9 fuochi e piastra Fry Top
Inox con finiture satinato

↑ P09FWE3/BK
Blocco cottura Professional Plus da 90 cm
con piano cottura a 6 fuochi e piastra Fry Top
Nero lucido con finiture satinato





↑ CSTARBK
Colonna Stellata Professional Plus
Vetro temperato nero con finiture nero opaco

↑ RT9020SBS/MG
Frigorifero side by side Professional Plus
Grafite Mat con finiture satinato



↑ HCPT125FDD/SS
Piano cottura a gas da incasso filo top
Professional Plus da 120 cm con 6 fuochi e Fry Top
Inox con finiture satinato

→ OV91SLT3/SS
Forno elettrico built-in
Professional Plus da 90 cm
Inox con finiture satinato



Pro Line

L'essenza della professionalità e della versatilità di ambientazione.

Una collezione dallo spirito giovane, dedicata a chi punta alla solidità, alla qualità ed alla flessibilità, senza rinunciare a un'eleganza fatta di linee rigorose e dettagli studiati con cura. Pro Line si inserisce facilmente in ogni ambiente cucina, soddisfacendo sia le esigenze quotidiane che gli impulsi creativi, con tecnologie professionali che rendono più facile, bella e sicura la vita.

→ L096WM3/GRD
Blocco cottura Pro Line da 90 cm
con piano a gas a 6 fuochi
Limited Edition Grigio Lusso e Nero

→ AGK90/GR
Cappa aspirante da parete
Pro Line da 90 cm
Limited Edition Grigio Lusso











↑ OV90SLKM3/SS
Forno elettrico da incasso
Pro Line da 90 cm
Inox con finiture satinato



↑ HCL90SCK/SS
Piano cottura a gas da incasso
Pro Line da 90 cm con 5 fuochi
Inox con finiture satinato

↑ AGK90/SS
Cappa aspirante da parete
Pro Line da 90 cm
Inox



050 — 051

Il colore

I sistemi cottura ILVE affascinano tutti i sensi. Anche il colore diventa parte integrante della loro personalità estetica e di quella dell'intero ambiente cucina: un linguaggio che esprime i tuoi gusti e il tuo stile. Per questo ILVE ha messo a punto una gamma selezionata di colori, in sintonia con le principali tendenze dell'arredo: classiche o contemporanee, minimal o chic, per interpretare in modi diversi la bellezza della tecnologia.

Colori RAL Classic.

Vuoi una realizzazione con un sapore visivo unico, in perfetta sintonia con l'interior design della tua casa? Oltre a scegliere fra i colori disponibili a catalogo, puoi richiedere una fra le tantissime tonalità della gamma RAL Classic. Una versatilità cromatica resa possibile dalla flessibilità del processo produttivo ILVE e dalla sua capacità di soddisfare ogni tuo desiderio.





Color of the Year.

Ogni anno designer e creativi selezionano il Color of the Year: ILVE accoglie questo suggerimento grazie alla sua tecnologia produttiva, lo trasforma in una proposta che abbina al gusto di cucinare con grande professionalità, il piacere di essere in linea con le tendenze del momento, con una qualità destinata a non passare mai di moda.



2017
Light Green

RAL Classic 6027



2020
Classic Blue

PANTONE® 19-4052



2021
Ultimate Gray & Illuminating

PANTONE® 17-5104 - PANTONE® 13-0647



2018
Ultra Violet

PANTONE® 18-3838



2019
Living Coral

RAL Classic 3022



2022
Very Peri

PANTONE® 17-3938



2023
Viva Magenta

PANTONE® 18-1750

— 3

Tecnologie prodotti

L'estetica è importante, ma non è tutto.
Per cucinare bene e con piacere, è fondamentale avere a disposizione le migliori tecnologie. ILVE mette al tuo servizio tutta la sua esperienza e la sua ricerca, offrendoti soluzioni che uniscono performance di altissimo livello e massima facilità, sicurezza e istintività d'uso: per garantirti sempre le migliori soddisfazioni.

Tecnologie di forni, abbattitori e cassette sottovuoto



058 — 059



I forni: grandi nelle dimensioni e nelle prestazioni.

Qualsiasi forno singolo o combinazione doppia tu scelga, ottieni tutto lo spazio che ti serve, anche per portate di dimensioni importanti. Il forno da 60 cm ha un volume interno di 65 litri e quello da 80 cm ti offre una capacità di ben 97 litri, per arrivare addirittura a 114 litri nel blocco cottura Majestic in versione da 30 pollici!

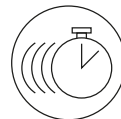

Quick start

Funzione di preriscaldamento veloce del forno, per portarlo alla temperatura desiderata in breve tempo e poi scegliere la funzione di cottura più adatta alla pietanza. Impostando una temperatura bassa (30° C - 40° C) funziona anche come scongelamento rapido.

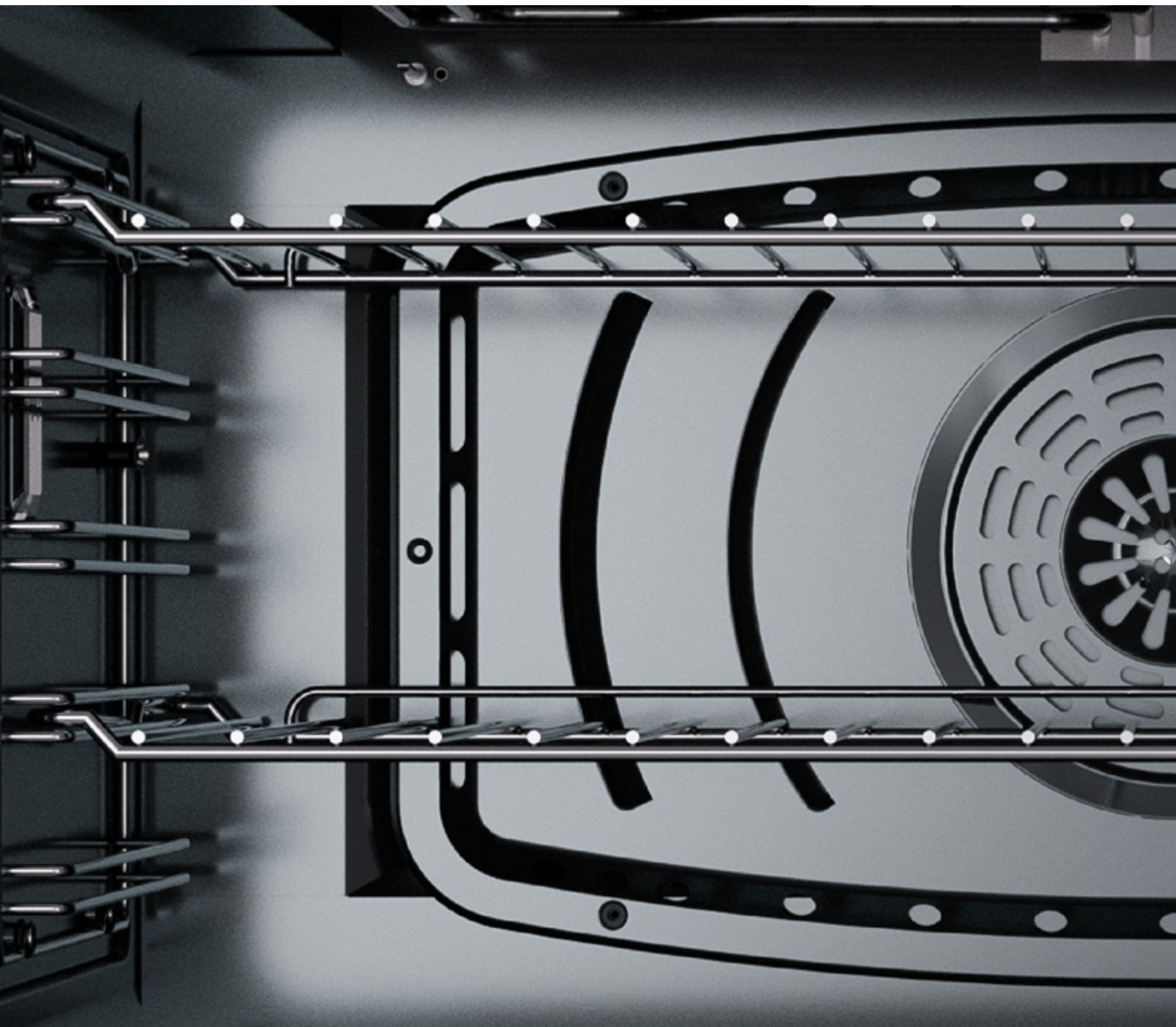

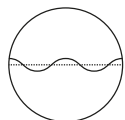

Controllo elettronico della temperatura puntuale

Il controllo elettronico fa sì che la temperatura del forno rimanga costante durante l'intera cottura, senza sbalzi come avviene nei forni tradizionali. Si può impostare con precisione a partire da 30° C, per una perfetta lievitazione, fino a 320° C.

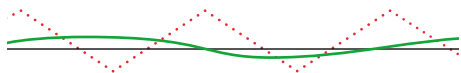

- Temperatura impostata
- Temperatura forno tradizionale
- Temperatura forno ILVE controllo elettronico

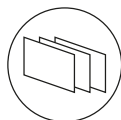

Porta fredda con triplo vetro estraibile

Sicura con i bambini, perfettamente isolata grazie ai tre strati, facile da pulire.



Sonda di cottura

Un accessorio indispensabile per controllare, ad esempio nei tagli di carne, il livello di temperatura al cuore delle pietanze.



Controllo umidità

Grazie a questo sistema i vapori vengono eliminati dall'interno della muffola, permettendo di scegliere fra una cottura più secca o più umida. In questo modo puoi ottenere una specialità da forno croccante, oppure un morbido e succoso arrosto.

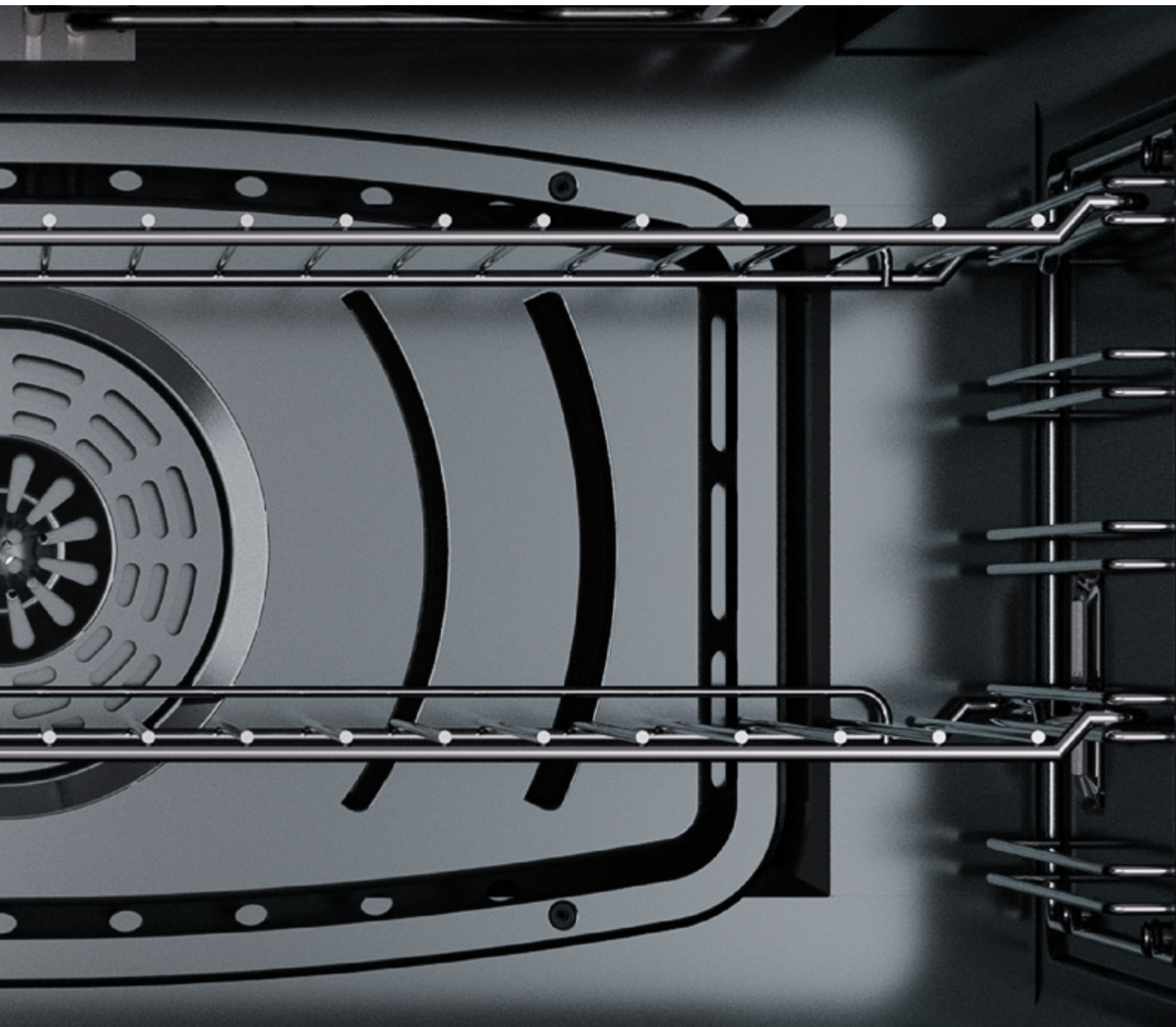



Cottura e controllo: forni per l'alta cucina.

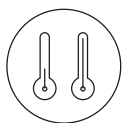

Temperature
da 30° a 320° C

Dalla lievitazione alla cottura, dall'arrosto alla bassa temperatura, i forni ILVE permettono di eseguire ricette complesse e sofisticate, con grande facilità e risultati perfetti.

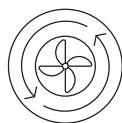

Ventilazione tangenziale
di raffreddamento e
isolamento ad alta densità

Evita il surriscaldamento dei mobili contigui
al forno e dell'ambiente cucina.



Serpentina grill abbattibile per pulizia completa

Grazie al supporto snodato, la resistenza elettrica del grill si può abbassare per pulire più agevolmente la zona superiore della muffola.



Smalto easy clean

L'unto non si aggrappa alla superficie e quindi si può pulire più facilmente.



Porta con sistema soft closing

Le cerniere delle porte sono dotate di un ammortizzatore che rende la chiusura più graduale e silenziosa.



Cassetto riscaldato con sistema soft closing

La gamma di forni ILVE offre metodi di cottura per ogni esigenza.



Cotture combinate

Con 5 processi singoli e 4 programmi combinati, Ultracombi riduce i tempi di cottura e raggiunge prestazioni straordinarie. Sforando un unico display, è possibile ad esempio integrare il microonde con il grill, oppure la ventilazione e il vapore, per ottenere preparazioni perfette sotto ogni aspetto.



Vapore

La cottura con forno a vapore trattiene gli aromi e i sali minerali, non utilizza grassi di cottura ed esalta il gusto naturale degli ingredienti.



Microonde

Grazie a quattro livelli di potenza ed alla funzione Quick Start, la tecnologia del microonde non si limita a riscaldare e scongelare i cibi, ma garantisce una cottura veloce ed eccellente.



Convezione

Ventilazione e grill garantiscono cotture croccanti in superficie e succose al cuore dei cibi, e sono ideali per dorare e gratinare uniformemente le pietanze.



Forno pizza 400°

L'altissima temperatura ottenibile con Forno Pizza 400° C permette di sfornare pizze croccanti come nella migliore tradizione. Inoltre è utilizzabile per tutti i tipi di preparazione e per ogni ricetta, da 30° C a 400° C!

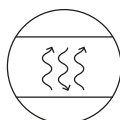

Cottura uniforme

La circolazione dell'aria a "effetto fon", creata dagli speciali deflettori del Forno Pizza 400° C, permette di cuocere perfettamente l'impasto sia sopra che sotto.





Display TFT
Intuitivo, completo
e ad alta risoluzione.



Basta sfiorare con un dito l'ampio display per gestire tutte le funzioni del forno singolo oppure dei due forni, con un unico dispositivo. Temperatura, timer, programmatore automatico di inizio e fine cottura: tutto è sotto controllo, con un gesto e uno sguardo.



Display 4,3" full touch

Grazie alla tecnologia TFT, il display garantisce una superiore leggibilità, visualizzando ogni funzione con una grafica chiara e immediata.

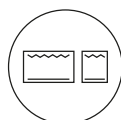

Controllo di due forni

Tutte le funzioni di ogni singolo forno vengono gestite e programmate sullo stesso display, con la massima immediatezza.

Guarda come è semplice controllare Majestic

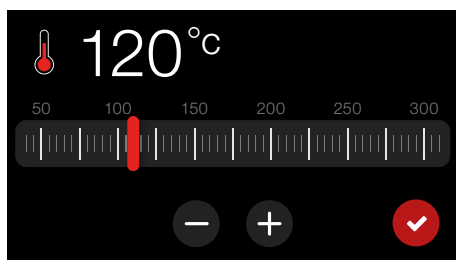

↑ Selezione graduale della temperatura del forno.

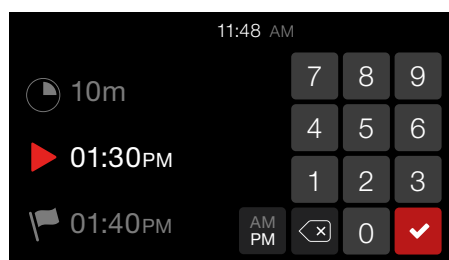

↑ Programmazione del tempo di cottura.

Abbattere e conservare.



Abbattimento positivo

Questa tecnologia consente di raffreddare rapidamente un alimento caldo o a temperatura ambiente, portandolo fino a 3° C (temperatura frigo).

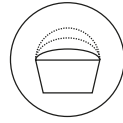

Lievitazione perfetta

La funzione lievitazione permette di programmare la preparazione dei prodotti da forno e tenere sotto completo controllo l'umidità dell'impasto, per un risultato perfetto.



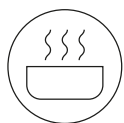

Scongelamento, pronto in tavola e lenta cottura

Porta gli alimenti alla temperatura desiderata in modo dolce e progressivo, mantenendone la consistenza, croccantezza e aspetto. È possibile programmare anche la temperatura dei cibi "pronti in tavola".

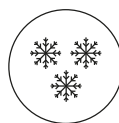

Surgelazione: da temperatura ambiente a -20°C

Porta i cibi alla temperatura di -20°C surgelandoli con tecnologia a microcristalli. Quando verranno rimessi a temperatura, non avranno presenza di acqua, non caleranno di peso e potranno essere cotti senza scongelamento.





Conservazione sottovuoto.

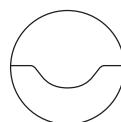

Camera a campana

Dispositivo con vasca a campana di tipo professionale, permette di ottenere un livello quasi totale di vuoto massimo (99,9%), rispetto all'80-85% raggiungibile dalle macchine economiche a estrazione esterna. La sua particolare conformazione consente di collocare all'interno cibi di dimensioni diverse, da una singola porzione a un mezzo pollo, mantenendo sempre elevata l'efficienza della macchina.

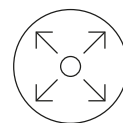

Capienza ottimale

Il box interno ha un'altezza di 140 mm che permette di avere a disposizione un volume ideale (7,5 litri) anche per alimenti di dimensioni importanti, ma al tempo stesso consente di inserire la macchina per il sottovuoto in un cassetto di altezza standard (150 mm).

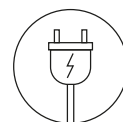

Consumi ridotti

Bassissima potenza massima assorbita (230 W) per ridurre il consumo di energia senza rinunciare a performance di livello professionale.



4 livelli di sigillatura

Da una sigillatura delicata per prodotti da forno e frutta molle, all'eliminazione del 99% dell'aria per conservazione a lungo termine o cottura Sous Vide.

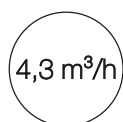

Pompa del vuoto da 4 m³/h

L'elevato potere aspirante è fra i più alti della categoria e permette di mantenere sempre ai massimi livelli l'efficienza della macchina, con alimenti di ogni pezzatura.



Marinatura

Il vuoto dilata i pori della carne, del pesce e delle verdure, permettendo agli aromi e condimenti di penetrare a fondo nelle fibre, prima della cottura Sous-Vide.

Funzioni forni.

Funzioni cottura dei forni



Funzione pizza

Adatta alla preparazione di pizze, ma anche di pane e focacce. La fonte principale di calore è la resistenza inferiore che con l'ausilio delle altre resistenze del forno depotenziate, crea una situazione ideale per questo tipo di cotture.



Scongellamento

Consente lo scongelamento rapido di tutti i cibi surgelati in genere che vengono velocemente portati alla temperatura ambiente, senza modificare il gusto e l'aspetto delle vivande.



Quick start

Funzione di preriscaldamento veloce del forno, per portarlo alla temperatura desiderata in breve tempo e poi scegliere la funzione di cottura più adatta alla pietanza. Impostando una temperatura bassa (30° C - 40° C) funziona anche come scongelamento rapido.



Cottura intensiva

Consente la cottura rapida ed intensiva con scarico a vapore. È indicata per ottenere un risultato croccante: patate e verdure al forno, pollo, pesce al sale, ecc.



Cottura intensiva umida

Consente la cottura rapida ed intensa con blocco vapore. È indicata per cotture in umido: pollo alla cacciatora, brasati, coniglio in umido, baccalà, ecc.



Cottura grill ventilata

Particolarmente veloce e profonda, con notevole risparmio di energia, questa funzione è indicata per molti cibi quali: costoletta di maiale, salsicce, spiedini di maiale o misti, caccagione, gnocchi alla romana, ecc.



Cottura grill a porta chiusa

Funzione indicata per la cottura alla griglia veloce e profonda, gratinare ed arrostitire le carni in genere, filetto, costata alla fiorentina, pesce e anche verdure.



Cottura da sopra

Particolarmente adatta per rosolare e per dare il tocco di colore finale a molti cibi; è la funzione consigliata per hamburger, braciola di maiale, bistecche di vitello, seppioline, ecc.



Cottura da sopra umida

Ideale per rosolare e per dare il tocco di colore finale a molti cibi, mantenendone la tenerezza.



Cottura da sotto

Si tratta della cottura più indicata per ultimare la cottura dei cibi, in particolare la pasticceria (biscotti, meringhe, dolci lievitati, dolci di frutta, ecc.).



Cottura da sotto umida

Si tratta della cottura più indicata per ultimare la cottura dei cibi, mantenendo il giusto livello di umidità.



Cottura normale statica

È la funzione classica del forno elettrico, particolarmente adatta alla cottura dei seguenti cibi: costoletta di maiale, salsicce, baccalà, brasato, selvaggina, arrosto di vitello, meringhe e biscotti, frutta al forno, ecc.



Cottura normale statica umida

Consente di apportare un grado maggiore di umidità alla cottura normale statica.



Cottura ventilata multipla

È la funzione che consente la cottura simultanea di pietanze diverse senza che gli odori si mescolino. Si possono cuocere lasagne al forno, croissants e brioches, crostate, torte, ecc. risparmiando tempo ed energia elettrica.



Cottura ventilata multipla umida

Consente di apportare un grado maggiore di umidità alla normale cottura ventilata multipla.



Cottura ECO

È la funzione che permette di cucinare con un notevole risparmio sul consumo elettrico. Con la funzione ECO, i tempi di cottura si adattano a cotture lente come: brasati, carni bianche, pasta al forno, pasticceria delicata. Questo ciclo di cottura non è consigliato per cibi congelati.



Scongelamento microonde

Consente lo scongelamento rapido di tutti i cibi surgelati in genere. È più sicuro dello scongelamento a temperatura ambiente in quanto impedisce la proliferazione batterica. Allo stesso tempo è più veloce dello scongelamento in frigorifero. Perfetta per sciogliere burro e cioccolato.



Cottura a microonde

Il microonde ILVE ha una cavità, studiata e sperimentata a lungo, capace di una cottura veloce ed uniforme: le pietanze vengono investite dalle microonde in ogni parte ottenendo temperature omogenee. Comodissima per riscaldare liquidi e cibi precotti ma anche per cuocere verdure in tempi rapidi.



Cottura vapore

Sana e leggera cottura a vapore, per qualsiasi tipo di alimento.



Cottura combinata vapore / aria calda

Grazie al vapore la pietanza rimane morbida e succosa.



Cottura combinata microonde / vapore

Vengono combinate la velocità del microonde da 270W a 500 W, con la delicatezza della cottura a vapore.



Cottura combinata aria calda / microonde

Le microonde da 270W a 500W accelerano l'azione della tradizionale aria calda, accorciando di molto i tempi di cottura.



Cottura combinata grill / microonde

Per una cottura veloce e dorata a puntino. Grill con microonde da 500W a 800W.

Funzioni pulizia dei forni



Ciclo di pulizia a vapore

Un'emissione di vapore in camera di cottura ammorbidisce lo sporco e lo rende facile da rimuovere.



Ciclo di pulizia pirolitico

Grazie alle alte temperature le sostanze grasse vengono trasformate in una polvere facilmente rimovibile con un panno umido.

Funzioni sistemi di cottura e conservazione.

Funzioni abbattitore



Abbattimento

Questa funzione permette di ridurre rapidamente la temperatura al cuore di un alimento appena cotto, portandola a +3°C, livello utile per interrompere il processo di cottura e preparare il cibo alle successive manipolazioni.



Surgelazione con microcristalli

Il processo di surgelazione porta rapidamente gli alimenti alla temperatura di -18°C con la tecnica dei microcristalli. Questa modalità evita l'eccessiva perdita di liquidi e il conseguente calo di peso nella successiva fase di scongelamento.



Pre-raffreddamento

Raffreddando l'aria all'interno della cella, la macchina viene preparata in maniera ideale alle funzioni di abbattimento e surgelazione, accorciando i tempi dei cicli successivi e riducendo i consumi.



Raffreddamento

Con questa funzione è possibile accelerare il processo di acclimatazione dei cibi appena sfornati prima di consumarli, oppure raffreddarli rapidamente per la preparazione di altri alimenti.



Bevande fresche

Raffreddare e portare alla perfetta temperatura di servizio una bevanda è semplicissimo: basta solo indicare il numero di bottiglie ed il tempo. La ventilazione interna provvederà a prepararle per la migliore degustazione.



Conservazione 0° C

Questa funzione è utile per bloccare e inibire la proliferazione batterica nei cibi.



Pesce crudo

Con questa funzione è possibile far eseguire alla macchina un ciclo di conservazione a -30°C, per oltre 24h, utile a scongiurare la contaminazione da parassita Anisakis nei prodotti ittici crudi. A fine ciclo è previsto il mantenimento a -18°C.



Scongellamento

L'abbattitore gestisce la fase di scongelamento di un alimento secondo la modalità "temperatura dell'aria controllata". I cibi si scongelano in modo progressivo, mantenendo intatte consistenza e struttura.



Pronto in tavola

Con questa funzione si può rapidamente portare a temperatura di consumo un alimento, oppure si può programmare la sua disponibilità alla temperatura desiderata, posticipando fino a 10 ore il riscaldamento del cibo.



Cottura lenta

Questa funzione rende possibile cuocere un alimento lentamente, a bassa temperatura. È la modalità di cottura ideale per il sous vide, perché permette di salvaguardare la struttura dei cibi non sottoponendoli a stress termici elevati e non disperdendone i valori nutritivi.



Lievitazione

Mediante questa funzione è possibile far lievitare un impasto scegliendo tre diverse modalità operative: "Immediata", "Conservata", "Ritardata". In ognuna di esse, la macchina permette di impostare la temperatura dell'aria, la durata e il livello di umidità, per un controllo perfetto della lievitazione.

Funzioni sottovuoto



Sottovuoto in contenitori

I contenitori rigidi permettono di generare il vuoto spinto anche per alimenti sensibili allo schiacciamento.



Sottovuoto in buste

Metodo utilizzabile con tutti gli alimenti, anche liquidi, non sensibili allo schiacciamento.



Chef Sous Vide

Funzioni esclusive per marinatura, infusioni a freddo e maturazione sottovuoto.



Sigillatura buste

Garantisce una perfetta chiusura delle buste dopo la creazione del vuoto al loro interno.

Tecnologie dei piani cottura



076 — 077



Bruciatori Dual

La potenza ideale per cotture sempre perfette.

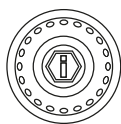

Bruciatori a gas
Dual con potenza
fino a 5 kW

Erogazione ottimale e perfetta distribuzione del calore, per ogni tipologia di cottura.

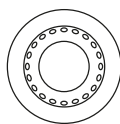

Spartifiamma in ottone
Total Black con trattamento
nanotecnologico
antiaderente

Le nobili caratteristiche tecniche dell'ottone, sono arricchite da un rivestimento nanotecnologico che permette una facile pulizia, con un'elegante finitura Total Black.

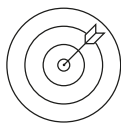

Piani cottura ad alta
specializzazione

Struttura in acciaio AISI 304 con spessore 12/10, possibilità di scegliere combinazione ideale tra piano a gas fino a 9 fuochi o induzione, misto ed in diverse configurazioni.

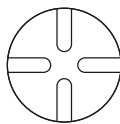

Piano cottura con griglie
in ghisa

Le indistruttibili griglie in ghisa formano un piano di appoggio funzionale e sicuro per le pentole.



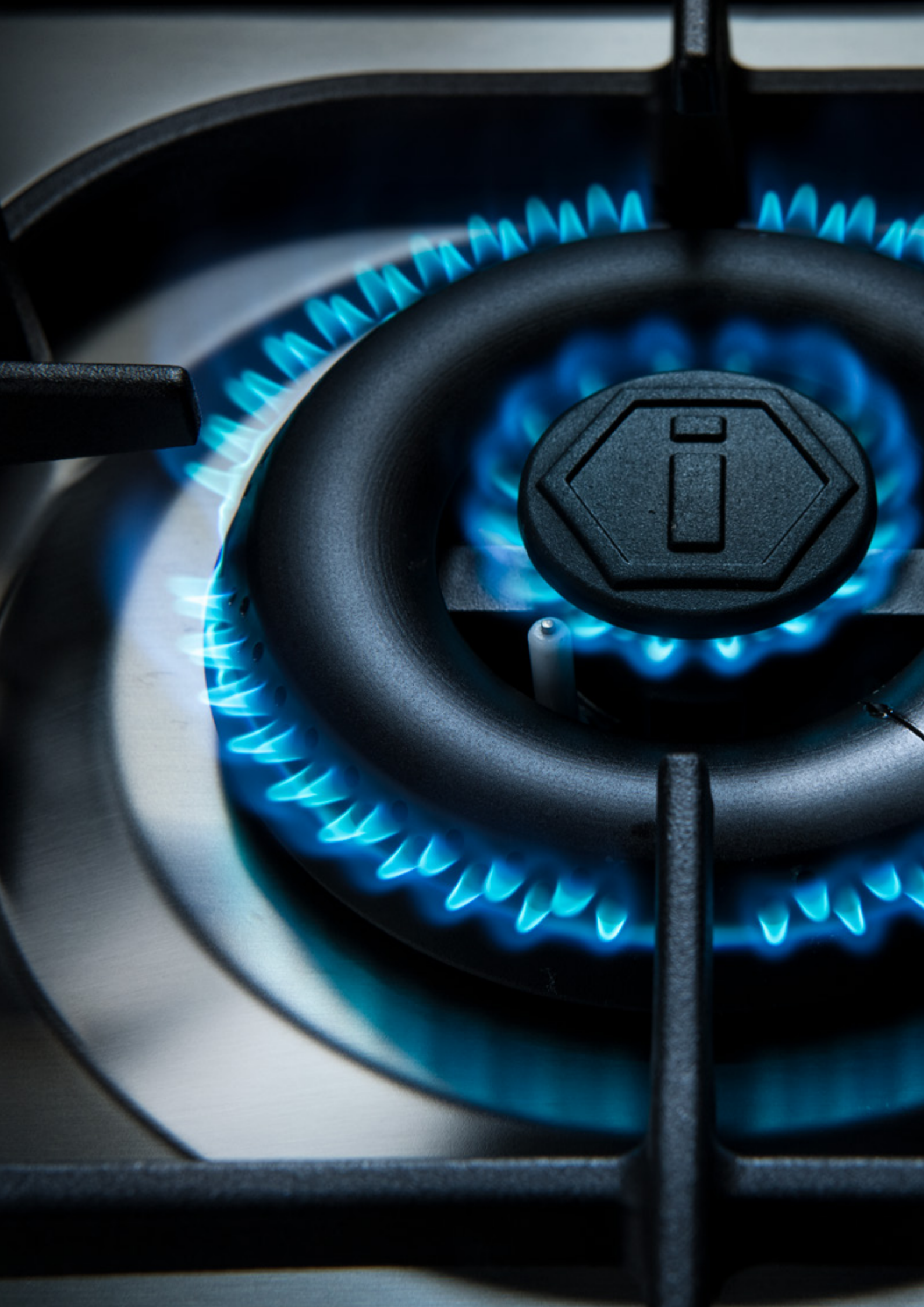

Plus piani a gas.

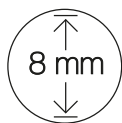

Piastra Fry top full size con 8mm di spessore

L'acciaio di alto spessore assicura una temperatura uniforme sull'intera superficie, per una uniforme cottura alla piastra di carne, pesce, verdure etc. Facile da pulire, può anche essere usata come piano di appoggio e di lavoro.



Valvola di sicurezza

Interrompe l'erogazione del gas in caso di spegnimento accidentale della fiamma.

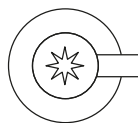

Accensione integrata sulle manopole

Basta premere la manopola del gas per fare scattare la scintilla di accensione: nulla di più facile e immediato.

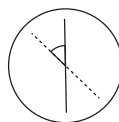

Fiamma inclinata

Permette una migliore resa perché distribuisce il calore su una superficie più ampia del fondo della pentola.



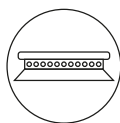

Bruciatori multigas

A fiamma stabilizzata, eliminano eventuali spegnimenti accidentali dei fuochi dovuti a correnti d'aria o traboccamenti di liquidi.

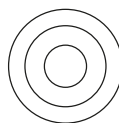

Bruciatore tripla corona

Bruciatore ad elevata potenza (4,3 kW). Adatto per wok e pentole o tegami di grandi dimensioni.

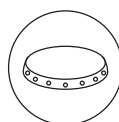

Spartifiamma in ottone

Massima resistenza alla fiamma e ottima durata nel tempo.



Plus piani induzione.



Indicatore calore residuo

Indica che il vetro è caldo e quindi bisogna prestare attenzione nel toccarlo e nell'appoggiarvi oggetti che potrebbero danneggiarsi.

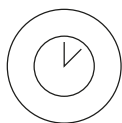

Timer con stop automatico

Spegne la zona in funzione allo scadere del tempo impostato.

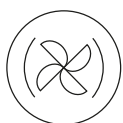

Aspirazione integrata

Alcuni modelli sono dotati di sistema di aspirazione integrato nel piano a induzione, a vantaggio dell'ergonomia e della facilità di inserimento nello spazio, in quanto non è necessario installare la cappa.



Controllo bridge

Nei piani a induzione che ne sono dotati, consente di controllare simultaneamente 2 zone adiacenti con un unico comando come se fossero una zona singola.





Funzione Booster

Consente di concentrare tutta la potenza del piano a induzione nella zona prescelta, per accelerare i tempi di ebollizione e di cottura.



Comandi slide

Questo comodo sistema "touch control" permette, ad esempio, di aumentare oppure diminuire la temperatura di esercizio, facendo scorrere il dito da destra a sinistra o viceversa.



Sicurezza bambini

Una volta impostata questa funzione e fino a quando non viene disinserita,, il piano a induzione non si accende agendo sui comandi.



Limitatore Potenza

Nel caso in cui l'assorbimento massimo del piano a induzione superi la potenza erogata dalla rete, è possibile depotenziarli in modo da evitare il sovraccarico.



Protezione surriscaldamento e tracimazione liquidi

Se il piano si surriscalda o tracimano liquidi, interviene un dispositivo di sicurezza che interrompe il funzionamento.

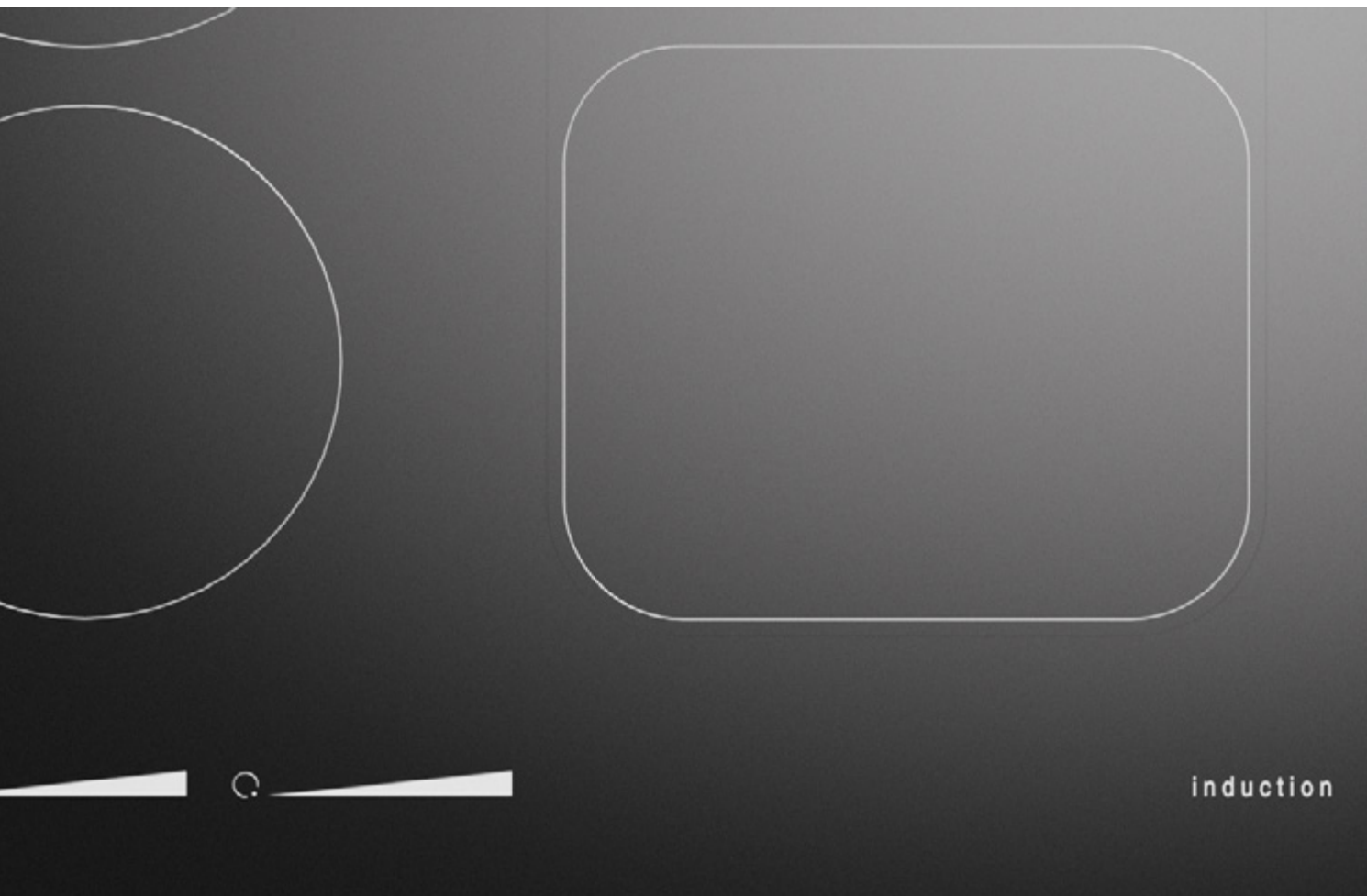

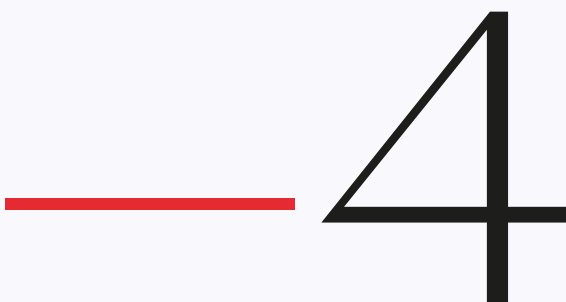

Catalogo prodotti

086 — 087

Blocchi cottura

- Majestic
- Panoramagic
- Nostalgie
- Professional Plus
- Pro Line

→ PM128DS3/SS
Blocco cottura Panoramagic
da 120 cm con 8 fuochi
Inox con finiture satinato

→ APM120/SS
Cappa aspirante da parete
Panoramagic da 120 cm
Inox





Majestic

I blocchi cottura Majestic sono elettrodomestici che arredano con le loro forme arrotondate, forgiate in puro acciaio e curate nei minimi dettagli. Rappresentano degli autentici gioielli di professionalità, pensati per la cucina di casa. Sono disponibili in una gamma di colori selezionati o in tonalità RAL Classic su richiesta, abbinati a preziose finiture metalliche.

Proposti in un'ampia scelta dimensionale (da 70 cm a 150 cm), offrono molteplici possibilità di allestimento.

Il forno può essere elettrico o a gas nelle misure fino a 90 cm oppure doppio in quelle fino a 150 cm; il controllo è touch e la temperatura può arrivare a 320° C.

Per il piano cottura si possono scegliere cinque configurazioni: bruciatori a gas dual, coupe de feu o fry top sono alcune opzioni disponibili per la versione a gas, mentre la versione a induzione totale è disponibile fino al modello da 120 cm con 7 zone cottura e funzione bridge.

Gamma colori

Scocca



Bianco - WH



Bianco
antico - AW



Inox - SS



Grafite
mat - MG



Nero
lucido - BK



Blu - MB



Rosso
Borgogna - BU



Verde
smeraldo - EG



RAL
Ral Classic
opzionale - RA
+ € 800,00

Finiture

Manopole, maniglie, piedini, cornici



Ottone - G



Cromo - C



Brunito - B



Rame - P



Bruciatori a gas Dual con potenza fino a 5 kW di serie



Piani cottura ad alta specializzazione



Controllo elettronico della temperatura puntuale



Porta fredda con triplo vetro estraibile



Display 4,3" full touch



Spartifiamma in ottone Total Black con trattamento nanotecnologico antiaderente



Piano cottura con griglie in ghisa



Controllo unico dei due forni



Porta e cassetto con sistema soft-closing



Scarico vapore



Sonda di cottura



↑ M15FDNE3/WHB
 Blocco cottura Majestic da 150 cm
 con 7 zone cottura e piastra Fry top
 Bianco con finiture brunito

Abaco colori e finiture



Bianco
antico - AW



Bianco - WH



Inox - SS



Grafite
mat - MG



Cromo - C



Ottone - G





Rame - P



Brunito - B



 Nero
lucido – BK

 Blu – MB

 Verde
smeraldo – EG

 Rosso
Borgogna – BU



Cromo – C



Ottone – G



Rame – P



Brunito – B

Forni disponibili per blocchi cottura Majestic

Caratteristiche generali

OV80 E3 TFT S

Forno elettronico da 80 cm

OV76 E3 TFT S

Forno elettronico da 30"

OV60 E3 TFT S

Forno elettronico da 60 cm

Classe energetica

A+

A

A+

Numero funzioni

15

15

15

Temperatura di esercizio

30-320°C

30-320°C

30-320°C

Programmatore

touch control TFT

touch control TFT

touch control TFT

Controllo elettronico della temperatura

Si

Si

Si

Sonda di cottura

Si

Si

Si

Illuminazione

Doppia luce interna

Doppia luce interna

Doppia luce interna

Chiusura porta soft-closing

Si

Si

Si

Vetri porta

Porta fredda a triplo vetro (EN60335-2-6-11.101)

Porta fredda a triplo vetro (EN60335-2-6-11.101)

Porta fredda a triplo vetro (EN60335-2-6-11.101)

Ventilazione

tangenziale di raffreddamento

tangenziale di raffreddamento

tangenziale di raffreddamento

Sicurezza bambini

Si

Si

Si

Caratteristiche cavità

Muffola

con smalto easy clean

con smalto easy clean

con smalto easy clean

Dimensioni interne

64,5×36,5×41 cm

64×43,3×41 cm

43,7×36×41 cm

Capacità

97 L

114 L

65 L

Scarico vapori

a comando con opzione cottura a secco o umida

a comando con opzione cottura a secco o umida

a comando con opzione cottura a secco o umida

Resistenza grill abbattibile

Si

Si

Si

Girarrosto

diagonale

-

-

Termostato

con sonda elettronica

con sonda elettronica

con sonda elettronica

Consumi

Assorbimento massimo

2,75 kW

3,1 kW

2,45 kW

Resistenza elettrica superiore

1200 W

1200 W

1000 W

Resistenza elettrica inferiore

1350 W

1560 W

1100 W

Grill elettrico

2150 W

3000 W

2100 W

Resistenza circolare

2100 W

2×1050 W

2100 W

Brucciato inferiore a gas

-

-

-

Funzioni

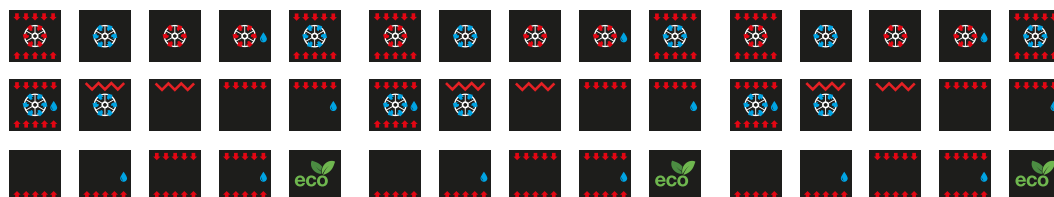

OV30 E3 TFT

Mini forno elettronico statico da 30 cm

A+

5

30-250°C

touch control TFT

Si

-

Luce interna

Si

Porta fredda a triplo vetro
(EN60335-2-6-11.101)

tangenziale di raffreddamento

Si

con smalto easy clean

27,5×35,5×44 cm

43 L

Si

-

Si

con sonda elettronica

2,4 kW

800 W

800 W

1500 W

-

-

-



M07N



Gamma colori

Scocca



Bianco
antico - AW



Bianco - WH



Blu - MB



Inox - SS



Grafite mat - MG



Nero lucido - BK



Rosso
Borgogna - BU



Verde
smeraldo - EG



Ral Classic - RA
optional + € 800

Finiture

Manopole, maniglie, cornici



Ottone - G



Rame - P



Cromo - C



Brunito - B

Forni disponibili

Forno elettrico

Forno principale:
OV 60 E3 TFT S

Assorbimento massimo:
2,45 kW

Configurazioni

4 fuochi

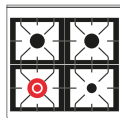

Forno elettrico

M07DNE3

Ottone/Cromo € 4.072,00

Rame/Brunito € 4.390,00

Potenze

 Bruciatore Dual a doppia corona
5,0 kW / 0,3 kW

 Bruciatore grande
3 kW / 0,6 kW

 Bruciatore piccolo
1,8 kW / 0,4 kW

Complementi e accessori

→ p. 308

Cappa

AM70

€ 1.981,00

Pannello portamestoli

AM4-70

€ 194,00

Disegno tecnico e misure

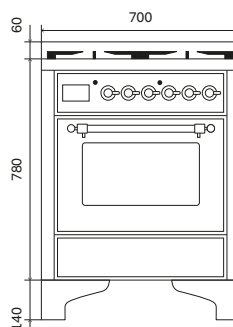
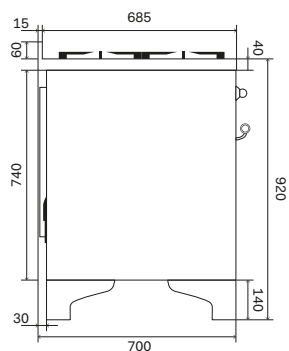

M30N



Gamma colori

Scocca



Bianco
antico - AW



Bianco - WH



Blu - MB



Inox - SS



Grafite mat - MG



Nero lucido - BK



Rosso
Borgogna - BU



Verde
smeraldo - EG



RAL
Ral Classic - RA
optional + € 800

Finiture

Manopole, maniglie, cornici



Ottone - G



Rame - P



Cromo - C



Brunito - B

Forni disponibili

Forno elettrico

Forno principale:
OV 76 E3 TFT S

Assorbimento massimo:
3,1 kW

Configurazioni

5 fuochi

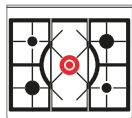

Forno elettrico

M30DNE3

Ottone/Cromo € 4.873,00

Rame/Brunito € 5.154,00

Potenze



Bruciatore Dual
a doppia corona
5,0 kW / 0,3 kW



Bruciatore
grande
3 kW / 0,6 kW



Bruciatore
piccolo
1,8 kW / 0,4 kW

Complementi
e accessori

→ p. 308

Cappa

AM76

€ 2.051,00

Pannello portamestoli

AM4-76

€ 209,00

Disegno tecnico
e misure

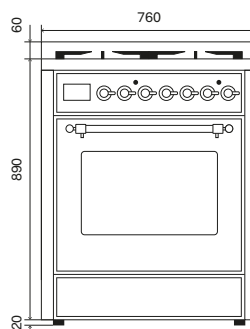
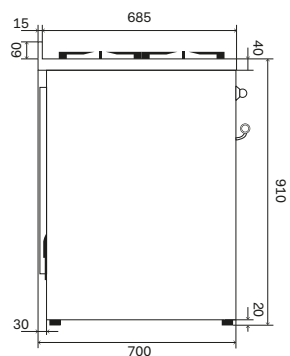

M09N



Gamma colori

Scocca



Bianco
antico - AW



Bianco - WH



Blu - MB



Inox - SS



Grafite mat - MG



Nero lucido - BK



Rosso
Borgogna - BU



Verde
smeraldo - EG



RAL
Ral Classic - RA
optional + € 800

Finiture

Manopole, maniglie, cornici



Ottone - G



Rame - P



Cromo - C



Brunito - B

Forni disponibili

Forno elettrico

Forno principale:
OV 80 E3 TFT S

Assorbimento massimo:
2,75 kW

Configurazioni

6 fuochi con fry top*

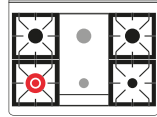

6 fuochi

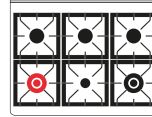

Pescera

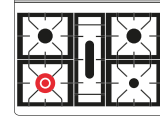

Forno elettrico

M09FDNE3

Ottone/Cromo € 5.665,00
Rame/Brunito € 5.891,00

M096DNE3

Ottone/Cromo € 5.317,00
Rame/Brunito € 5.558,00

M09PDNE3

Ottone/Cromo € 4.967,00
Rame/Brunito € 5.248,00

2 zone induzione

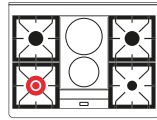

Induzione

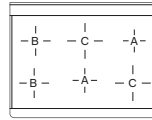

Forno elettrico

M09IDNE3

Ottone/Cromo € 5.700,00
Rame/Brunito € 5.936,00

MI096NE3

Ottone/Cromo € 6.349,00
Rame/Brunito € 6.589,00

* sostituire il Fry Top con le griglie KGRFT002 (p. 316) per un uso standard dei due bruciatori

Potenze

 Zona induzione Bridge
Ø 180+180 mm
3 kW / 1,85 kW
+3 kW / 1,85 kW

 Zona induzione
Ø 145 mm
2,2 kW / 1,4 kW

 Zona induzione
Ø 180 mm
3 kW / 1,85 kW

 Zona induzione
Ø 210 mm
3,7 kW / 2,3 kW

 Induzione a due zone
2x1,85 kW
max. 3,7 kW

 Bruciatore Dual a doppia corona
5,0 kW / 0,3 kW

 Bruciatore a doppia corona
4,3 kW / 1,8 kW

 Piastra Fry Top due bruciatori
3 kW / 0,6 kW
1,8 kW / 0,4 kW

 Pescera
3,1 kW / 1,1 kW

 Bruciatore grande
3 kW / 0,6 kW

 Bruciatore piccolo
1,8 kW / 0,4 kW

Complementi e accessori

Cappa

AM90

€ 2.078,00

Pannello portamestoli

AM4-90

€ 254,00

→ p. 308

Disegno tecnico e misure

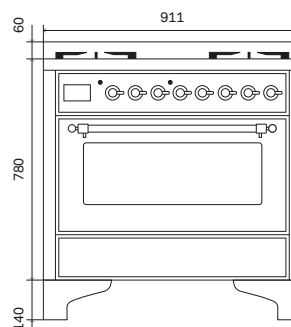
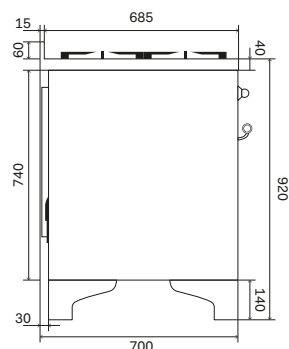

MD10N



Gamma colori

Scocca



Bianco
antico - AW



Bianco - WH



Blu - MB



Inox - SS



Grafite mat - MG



Nero lucido - BK



Rosso
Borgogna - BU



Verde
smeraldo - EG



RAL
Ral Classic - RA
optional + € 800

Finiture

Manopole, maniglie, cornici



Ottone - G



Rame - P



Cromo - C



Brunito - B

Forni disponibili

Forno elettrico

Forno principale:
OV 60 E3 TFT S

Forno secondario:
OV 30 E3 TFT

Assorbimento massimo:
2,45 kW

Assorbimento massimo:
2,4 kW

Configurazioni

6 fuochi con fry top*

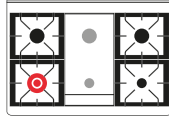

6 fuochi

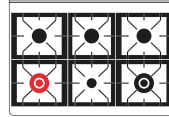

Coupe de feu



Forno elettrico

MD10FDNE3

Ottone/Cromo € 6.595,00
Rame/Brunito € 6.749,00

MD106DNE3

Ottone/Cromo € 6.338,00
Rame/Brunito € 6.635,00

MD10SDNE3

Ottone/Cromo € 6.504,00
Rame/Brunito € 6.796,00

2 zone induzione

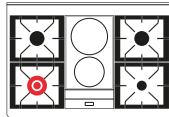

Induzione

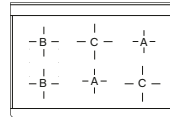

Forno elettrico

MD10IDNE3

Ottone/Cromo € 6.915,00
Rame/Brunito € 7.162,00

MDI106NE3

Ottone/Cromo € 7.417,00
Rame/Brunito € 7.710,00

* sostituire il Fry Top con le griglie KGRFT002 (p. 316) per un uso standard dei due bruciatori

Potenze

Zona induzione Bridge
Ø 180+180 mm
3 kW / 1,85 kW
+3 kW / 1,85 kW

Zona induzione
Ø 145 mm
2,2 kW / 1,4 kW

Zona induzione
Ø 180 mm
3 kW / 1,85 kW

Zona induzione
Ø 210 mm
3,7 kW / 2,3 kW

Induzione
a due zone
2x1,85 kW
max. 3,7 kW

Coup de Feu
3 kW / 0,6 kW

Bruciatore Dual
a doppia corona
5,0 kW / 0,3 kW

Bruciatore
a doppia corona
4,3 kW / 1,8 kW

Piastra Fry Top
due bruciatori
3 kW / 0,6 kW
1,8 kW / 0,4 kW

Bruciatore
grande
3 kW / 0,6 kW

Bruciatore
piccolo
1,8 kW / 0,4 kW

Complementi
e accessori

Cappa

AM100

€ 2.134,00

Pannello portamestoli

AM4-100

€ 282,00

→ p. 308

Disegno tecnico
e misure

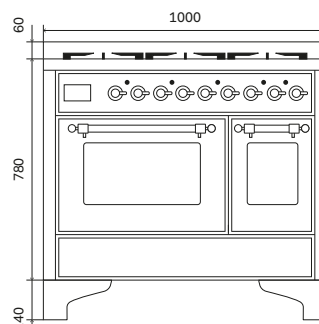
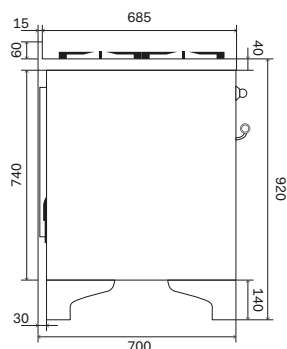

M12N



Gamma colori

Scocca



Bianco
antico - AW



Bianco - WH



Blu - MB



Inox - SS



Grafite mat - MG



Nero lucido - BK



Rosso
Borgogna - BU



Verde
smeraldo - EG



Ral Classic - RA
optional + € 800

Finiture

Manopole, maniglie, cornici



Ottone - G



Rame - P



Cromo - C



Brunito - B

Forni disponibili

Forno elettrico

Forno principale:
OV 80 E3 TFT S

Assorbimento massimo:
2,75 kW

Forno secondario:
OV 30 E3 TFT

Assorbimento massimo:
2,4 kW

Configurazioni

7 fuochi

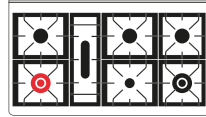

8 fuochi con fry top*

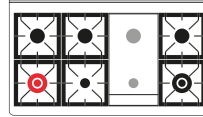

Coupe de feu

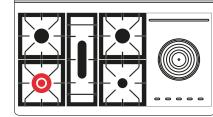

Forno elettrico

M127DNE3

Ottone/Cromo € 11.923,00
Rame/Brunito € 12.797,00

M12FDNE3

Ottone/Cromo € 11.923,00
Rame/Brunito € 12.797,00

M12SDNE3

Ottone/Cromo € 11.923,00
Rame/Brunito € 12.797,00

6 fuochi con fry top* e 2 zone induzione

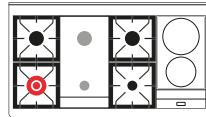

Induzione

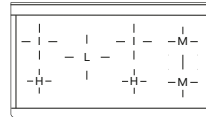

Forno elettrico

M12FIDNE3

Ottone/Cromo € 11.923,00
Rame/Brunito € 12.797,00

MI127NE3

Ottone/Cromo € 11.923,00
Rame/Brunito € 12.797,00

* sostituire il Fry Top con le griglie KGRFT002 (p. 316) per un uso standard dei due bruciatori

Potenze

— M — Zona induzione
Bridge
210x380 mm
1,5+1,5 kW

— H — Zona induzione
Ø 145 mm
1,85 kW / 1,4
kW

— | — Zona induzione
Ø 200 mm
3,0 kW / 2,3 kW

— L — Zona induzione
Ø 250 mm
3,0 kW / 2,3 kW

— M — Zona induzione
210x190 mm
3,0 kW / 2,1 kW

○ Induzione
a due zone
2x1,85 kW
max. 3,7 kW

○ Coup de Feu
3 kW / 0,6 kW

○ Bruciatore Dual
a doppia corona
5,0 kW / 0,3 kW

○ Bruciatore
a doppia corona
4,3 kW / 1,8 kW

□ Piastra Fry Top
due bruciatori
3 kW / 0,6 kW
1,8 kW / 0,4 kW

▭ Pescera
3,1 kW / 1,1 kW

○ Bruciatore
grande
3 kW / 0,6 kW

○ Bruciatore
piccolo
1,8 kW / 0,4 kW

Complementi
e accessori

Cappa

AM120

€ 2.572,00

Pannello portamestoli

AM4-120

€ 346,00

→ p. 308

Disegno tecnico
e misure

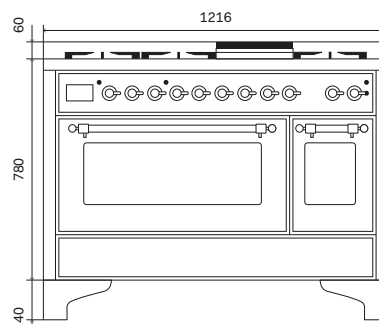
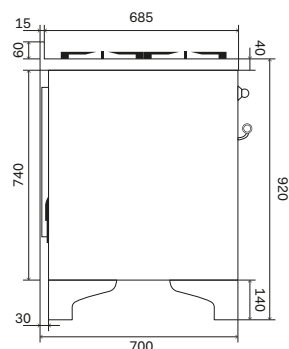

M15N



Gamma colori

Scocca



Bianco
antico - AW



Bianco - WH



Blu - MB



Inox - SS



Grafite mat - MG



Nero lucido - BK



Rosso
Borgogna - BU



Verde
smeraldo - EG



RAL
Ral Classic - RA
optional + € 800

Finiture

Manopole, maniglie, cornici



Ottone - G



Rame - P



Cromo - C



Brunito - B

Forni disponibili

Forno elettrico

Forno principale:
OV 80 E3 TFT S

Forno secondario:
OV 60 E3 TFT

Assorbimento massimo:
2,75 kW

Assorbimento massimo:
2,45 kW

Configurazioni

7 fuochi con fry top* e coup de feu

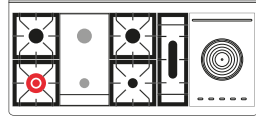

9 fuochi con fry top*

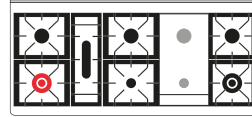

Coupe de feu

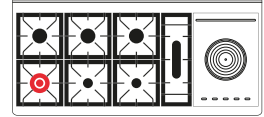

Forno elettrico

M15FSDNE3

Ottone/Cromo € 17.716,00
Rame/Brunito € 18.886,00

M15FDNE3

Ottone/Cromo € 17.716,00
Rame/Brunito € 18.886,00

M15SDNE3

Ottone/Cromo € 17.716,00
Rame/Brunito € 18.886,00

* sostituire il Fry Top con le griglie KGRFT002 (p. 316) per un uso standard dei due bruciatori

Potenze



Coup de Feu
3 kW / 0,6 kW



Bruciatore Dual
a doppia corona
5,0 kW / 0,3 kW



Bruciatore
a doppia corona
4,3 kW / 1,8 kW

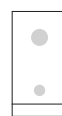

Piastra Fry Top
due bruciatori
3 kW / 0,6 kW
1,8 kW / 0,4 kW



Pescera
3,1 kW / 1,1 kW



Bruciatore
grande
3 kW / 0,6 kW



Bruciatore
piccolo
1,8 kW / 0,4 kW

Complementi
e accessori

→ p. 308

Cappa

AM150

€ 3.009,00

Pannello portamestoli

AM4-150

€ 417,00

Disegno tecnico
e misure

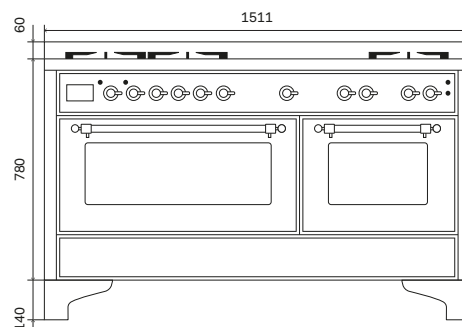
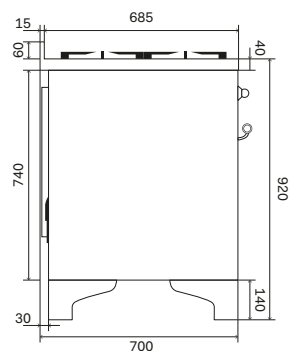

Panoramagic

Inimitabili nel design che unisce la tecnicità delle cucine professionali con la cultura italiana del progetto, i blocchi cottura Panoramagic sono proposti in tre modelli, tutti con schermo touch da 4,3 pollici: da 120 cm con doppio forno e controllo della temperatura puntuale, da 90 cm a 6 fuochi oppure con piano a induzione fino a 120 cm con 7 zone e funzione bridge. I piani a gas utilizzano bruciatori dual fino a 5 kW e un trattamento nanotecnologico altamente professionale per ottenere una superficie antiaderente con finitura total black.

Gamma colori

Scocca



Inox - SS



Nero opaco - MK

Finiture

Manopole, maniglie, piedini, cornici



Satinato



Spartifiamma in ottone Total Black con trattamento nanotecnologico antiaderente



Bruciatori a gas Dual con potenza fino a 5 kW di serie



Piani cottura ad alta specializzazione



Manopole retroilluminate a LED



Piano cottura con griglie in ghisa



Display 4,3" full touch



Controllo unico dei due forni



Porta con sistema soft-closing



Controllo elettronico della temperatura puntuale



Cassetto riscaldato con sistema soft-closing



Scarico vapori



Sonda di cottura



Porta fredda con triplo vetro estraibile



Forni disponibili per blocchi cottura Panoramagic

Caratteristiche generali

Classe energetica

Numero funzioni

Temperatura di esercizio

Programmatore

Controllo elettronico della temperatura

Sonda di cottura

Illuminazione

Chiusura porta soft-closing

Vetri porta

Ventilazione

Sicurezza bambini

Caratteristiche cavità

Muffola

Dimensioni interne

Capacità

Scarico vapori

Resistenza grill abbattibile

Girarrosto

Termostato

Consumi

Assorbimento massimo

Resistenza elettrica superiore

Resistenza elettrica inferiore

Grill elettrico

Resistenza circolare

Brucciato inferiore a gas

OV80 E3 TFT S

Forno elettronico da 80 cm

A+

15

30-320°C

touch control TFT

Si

Si

Doppia luce interna

Si

Porta fredda a triplo vetro
(EN60335-2-6-11.101)

tangenziale di raffreddamento

Si

con smalto easy clean

64,5×36,5×41 cm

97 L

a comando con opzione cottura a secco
o umida

Si

diagonale

con sonda elettronica

OV30 E3 TFT

Mini forno elettronico statico da 30 cm

A+

5

30-250°C

touch control TFT

Si

-

Luce interna

Si

Porta fredda a triplo vetro
(EN60335-2-6-11.101)

tangenziale di raffreddamento

Si

con smalto easy clean

27,5×35,5×44 cm

43 L

Si

-

Si

con sonda elettronica

Funzioni



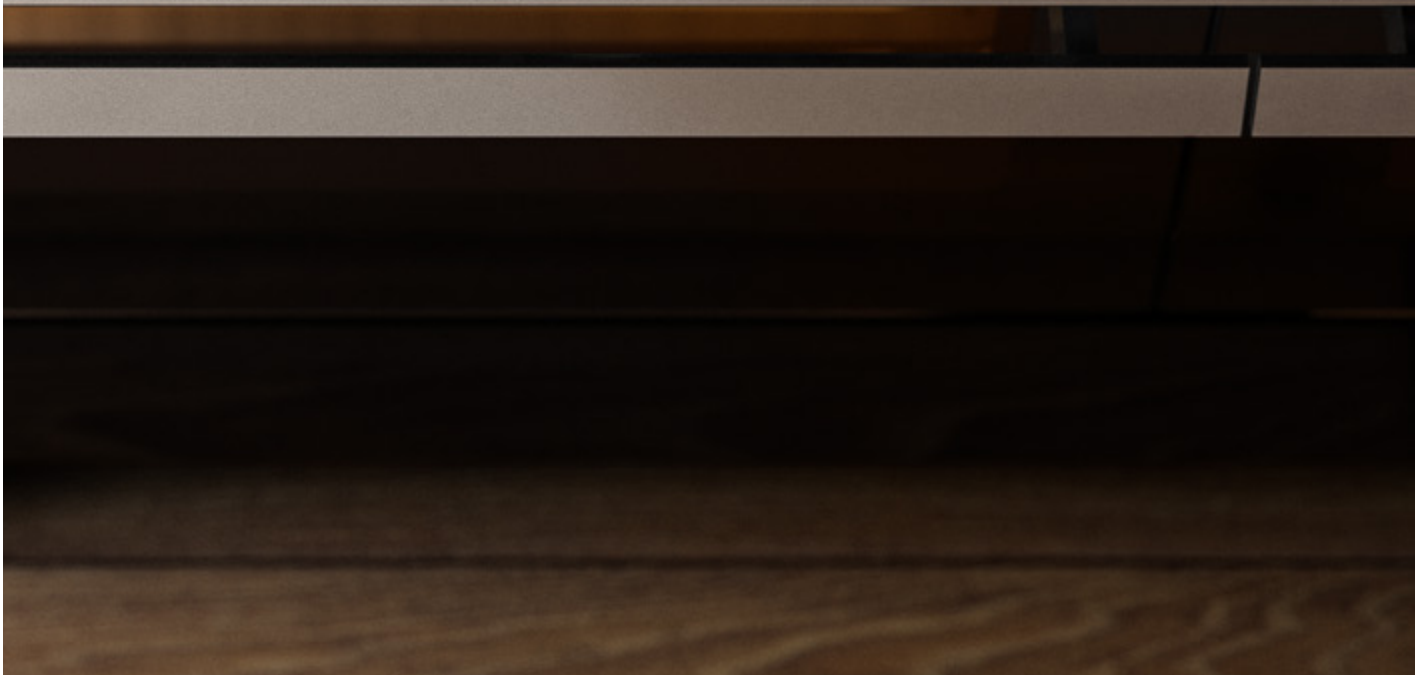

PM09-MK



Gamma colori

Scocca



Nero opaco – MK

Finiture



Satinato

Forni disponibili

Forno elettrico

Forno principale:

OV 80 E3 TFT S

Assorbimento massimo:

2,75 kW

Configurazioni

Induzione

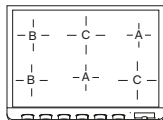

Forno elettrico

PMI09S3

Satinato

€ 7.243,00

Potenze

Zona induzione Bridge
 Ø 180+180 mm
 3 kW / 1,85 kW
 +3 kW / 1,85 kW

Zona induzione Ø 145 mm
 2,2 kW / 1,4 kW

Zona induzione Ø 180 mm
 3 kW / 1,85 kW

Zona induzione Ø 210 mm
 3,7 kW / 2,3 kW

Complementi e accessori

→ p. 308

Cappa

APM90

€ 2.403,00

Pannello portamestoli

AM4-90

€ 254,00

Disegno tecnico e misure

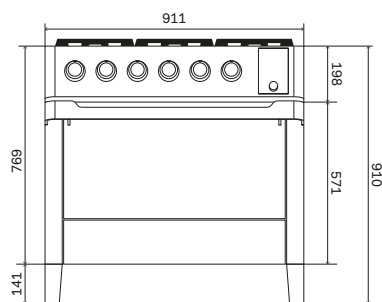
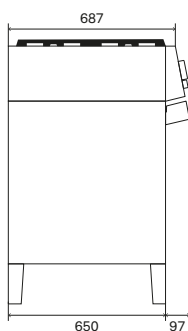

PM12-MK



Gamma colori

Scocca



Nero opaco – MK

Finiture



Satinato

Forni disponibili

Forno elettrico

Forno principale:
OV 80 E3 TFT S

Forno secondario:
OV 30 E3 TFT

Assorbimento massimo:
2,75 kW

Assorbimento massimo:
2,4 kW

Configurazioni

Induzione

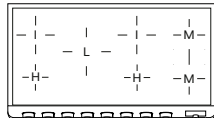

Forno elettrico

PMI127S3

Satinato € 14.834,00

Potenze

—M— Zona induzione
—M— Bridge
—M— 210x380 mm
I 1,5+1,5 kW

—H— Zona induzione
—H— Ø 145 mm
—H— 1,85 kW / 1,4
—H— kW

—L— Zona induzione
—L— Ø 200 mm
—L— 3,0 kW / 2,3 kW

—L— Zona induzione
—L— Ø 250 mm
—L— 3,0 kW / 2,3 kW

—M— Zona induzione
—M— 210x190 mm
—M— 3,0 kW / 2,1 kW

Complementi
e accessori

→ p. 308

Cappa

APM120

€ 3.117,00

Pannello portamestoli

AM4-120

€ 346,00

Disegno tecnico
e misure

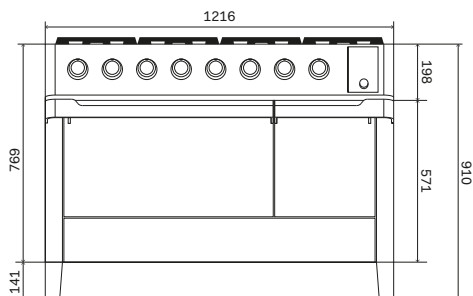
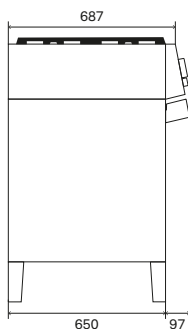

PM09



Gamma colori

Scocca



Inox - SS

Finiture



Satinato

Forni disponibili

Forno elettrico

Forno principale:

OV 80 E3 TFT S

Assorbimento massimo:

2,75 kW

Configurazioni

6 fuochi con fry top*

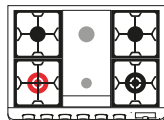

6 fuochi

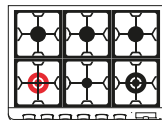

Induzione

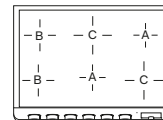

Forno elettrico

PM09FDS3

Satinato

€ 6.908,00

PM096DS3

Satinato

€ 6.442,00

PMI09S3

Satinato

€ 7.243,00

* sostituire il Fry Top con le griglie KGRFT003 (p. 316) per un uso standard dei due bruciatori

Potenze

Zona induzione Bridge
 Ø 180+180 mm
 3 kW / 1,85 kW
 +3 kW / 1,85 kW

Zona induzione Ø 145 mm
 2,2 kW / 1,4 kW

Zona induzione Ø 180 mm
 3 kW / 1,85 kW

Zona induzione Ø 210 mm
 3,7 kW / 2,3 kW

Bruciatore Dual a doppia corona
 5,0 kW / 0,3 kW

Bruciatore a doppia corona
 4,3 kW / 1,8 kW

Piastra Fry Top due bruciatori
 3 kW / 0,6 kW
 1,8 kW / 0,4 kW

Bruciatore grande
 3 kW / 0,6 kW

Bruciatore piccolo
 1,8 kW / 0,4 kW

Complementi e accessori

Cappa

APM90

€ 2.403,00

Pannello portamestoli

AM4-90

€ 254,00

→ p. 308

Disegno tecnico e misure

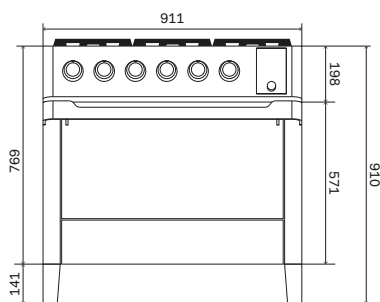
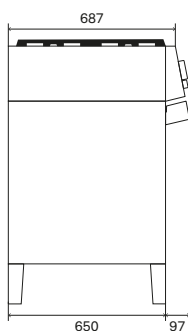

ILVE

Blocchi cottura → Panoramagic

PM12



archiproducts
DESIGN AWARDS
—
WINNER 2021



Gamma colori

Scocca



Inox - SS

Finiture



Satinato

Forni disponibili

Forno elettrico

Forno principale:
OV 80 E3 TFT S

Assorbimento massimo:
2,75 kW

Forno secondario:
OV 30 E3 TFT

Assorbimento massimo:
2,4 kW

Configurazioni

8 fuochi

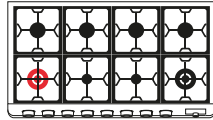

8 fuochi con fry top*

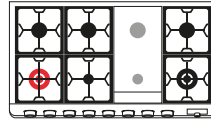

Induzione

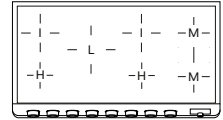

Forno elettrico

PM128DS3

Satinato

€ 13.221,00

PM12FDS3

Satinato

€ 13.689,00

PMI127S3

Satinato

€ 14.834,00

* sostituire il Fry Top con le griglie KGRFT003 (p. 316) per un uso standard dei due bruciatori

Potenze

—M— Zona induzione
Bridge
210x380 mm
1,5+1,5 kW

—H— Zona induzione
Ø 145 mm
1,85 kW / 1,4
kW

—|— Zona induzione
Ø 200 mm
3,0 kW / 2,3 kW

—L— Zona induzione
Ø 250 mm
3,0 kW / 2,3 kW

—M— Zona induzione
210x190 mm
3,0 kW / 2,1 kW

Bruciatore Dual
a doppia corona
5,0 kW / 0,3 kW

Bruciatore
a doppia corona
4,3 kW / 1,8 kW

Piastra Fry Top
due bruciatori
3 kW / 0,6 kW
1,8 kW / 0,4 kW

Bruciatore
grande
3 kW / 0,6 kW

Bruciatore
piccolo
1,8 kW / 0,4 kW

Complementi
e accessori

Cappa

APM120

€ 3.117,00

Pannello portamestoli

AM4-120

€ 346,00

→ p. 308

Disegno tecnico
e misure

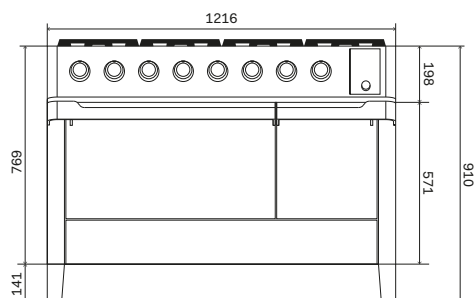
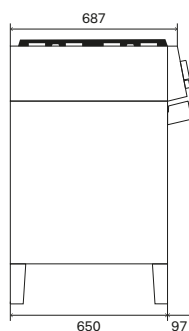

Nostalgie

I blocchi cottura Nostalgie integrano tecnologie altamente professionali e materiali di eccellenza con uno stile classico che non smette mai di emozionare. Protagonisti indiscussi della cucina, offrono una scelta completa di dimensioni (da 60 cm a 150 cm) e svariate configurazioni: è possibile scegliere il piano a induzione filo top fino a 7 zone cottura con funzione bridge per la versione da 120 cm, forno singolo o doppio, colori standard o tonalità RAL su richiesta, diverse finiture e accessori.

Disponibili come optional solo per la collezione Nostalgie, le cornici Noblesse sono più di un dettaglio: un segno grafico prezioso che incornicia i frontali, intonandosi alle finiture metalliche delle maniglie e delle manopole. La porta cieca ispirata al passato è un altro optional che arricchisce con eleganza lo stile di Nostalgie.

Gamma colori

Scocca



Bianco - WH

Bianco
antico - AW

Inox - SS

Grafite
mat - MGNero
lucido - BK

Blu - MB

Rosso
Borgogna - BUVerde
smeraldo - EGRal Classic
opzionale - RA
+ € 800,00

Finiture

Manopole, maniglie, piedini, cornici (optional)



Ottone - G



Cromo - C



Brunito - B



Rame - P



Bruciatori opzionali Dual a gas con potenza fino a 5 kW



Spartifiamma in ottone Total Black con trattamento nanotecnologico antiaderente



Piani cottura ad alta specializzazione



Piano cottura con griglie in ghisa



Controllo unico dei due forni



Controllo elettronico della temperatura puntuale



Porta e cassetto con sistema soft closing



Porta fredda con triplo vetro estraibile



Scarico vapore



Quick start



Abaco colori e finiture



Bianco
antico - AW



Bianco - WH



Inox - SS



Grafite
mat - MG



Cromo - C



Ottone - G



Rame - P



Brunito - B



↓ Modelli rappresentati
con cornici Noblesse opzionali

 Nero
lucido – BK

 Blu – MB

 Verde
smeraldo – EG

 Rosso
Borgogna – BU



Cromo – C



Ottone – G



Rame – P



Brunito – B

Forni disponibili per blocchi cottura Nostalgie

Caratteristiche generali

	<u>OV80 PY TFT S</u>	<u>OV80 E3</u>	<u>OV60 E3</u>
	Forno pirolitico da 80 cm	Forno elettronico da 80 cm	Forno elettronico da 60 cm
Classe energetica	A	A+	A+
Numero funzioni	15	15	15
Temperatura di esercizio	30-320°C	30-300°C	30-300°C
Programmatore	touch control TFT	elettronico	elettronico
Controllo elettronico della temperatura	Si	Si	Si
Sonda di cottura	Si	-	-
Illuminazione	Doppia luce interna	Doppia luce interna	Doppia luce interna
Chiusura porta soft-closing	Si	Si	Si
Vetri porta	Porta fredda a quattro vetri (EN60335-2-6-11.101)	Porta fredda a triplo vetro (EN60335-2-6-11.101)	Porta fredda a triplo vetro (EN60335-2-6-11.101)
Ventilazione	tangenziale di raffreddamento	tangenziale di raffreddamento	tangenziale di raffreddamento
Sicurezza bambini	Si	Si	Si

Caratteristiche cavità

Muffola	con smalto easy clean	con smalto easy clean	con smalto easy clean
Dimensioni interne	64,5x36,5x41 cm	64,5x36,5x41 cm	43,7x36x41 cm
Capacità	97 L	97 L	65 L
Scarico vapori	a comando con opzione cottura a secco o umida	a comando con opzione cottura a secco o umida	a comando con opzione cottura a secco o umida
Resistenza grill abbattibile	Si	Si	Si
Girarrosto	-	diagonale	-
Termostato	con sonda elettronica	con sonda elettronica	con sonda elettronica

Consumi

Assorbimento massimo	3,65 kW	2,75 kW	2,45 kW
Resistenza elettrica superiore	1200 W	1200 W	1000 W
Resistenza elettrica inferiore	1350 W	1350 W	1100 W
Grill elettrico	2150 W	2150 W	2100 W
Resistenza circolare	2100 W	2100 W	2100 W
Brucciato inferiore a gas	-	3,70 kW	2,70 kW

Funzioni

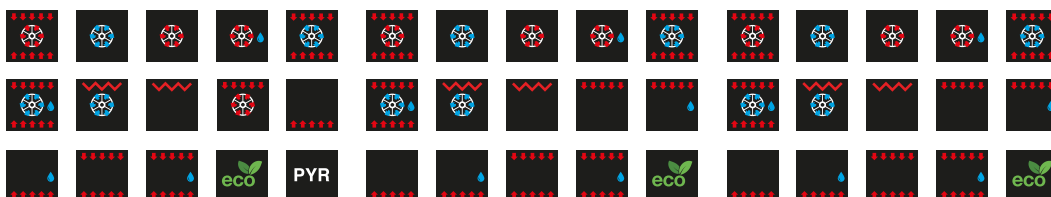

OV40 E3

Midi forno elettronico statico da 40 cm

A+

5

30-250°C

elettronico

Si

-

Luce interna

Si

Porta fredda a triplo vetro
(EN60335-2-6-11.101)

tangenziale di raffreddamento

Si

con smalto easy clean

36,5x35,5x44 cm

57 L

Si

-

Si

con sonda elettronica

2,6 kW

850 W

950 W

1600 W

-

-

OV30 E3

Mini forno elettronico statico da 30 cm

A+

5

30-250°C

elettronico

Si

-

Luce interna

Si

Porta fredda a triplo vetro
(EN60335-2-6-11.101)

tangenziale di raffreddamento

Si

con smalto easy clean

27,5x35,5x44 cm

43 L

Si

-

Si

con sonda elettronica

2,4 kW

800 W

800 W

1500 W

-

-



P06N



Gamma colori

Scocca



Bianco
antico - AW



Bianco - WH



Blu - MB



Inox - SS



Grafite mat - MG



Nero lucido - BK



Rosso
Borgogna - BU



Verde
smeraldo - EG



RAL
Ral Classic - RA
optional + € 800

Finiture

Manopole, maniglie, cornici (optional)



Ottone - G



Rame - P



Cromo - C



Brunito - B

Versione porta cieca optional

optional + € 400,00

Codice ordine: aggiungere la lettera "Q" prima della "N"

Cornici Noblesse

optional → p. 311

Forni disponibili

Forno elettrico

Forno principale:

OV 60 E3

Assorbimento massimo:

2,45 kW

Configurazioni

4 fuochi

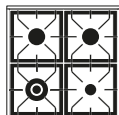

Induzione

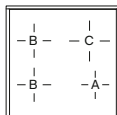

Forno elettrico

P06NE3 *

Ottone/Cromo € 2.961,00

Rame/Brunito € 3.123,00

PI064NE3

Ottone/Cromo € 3.986,00

Rame/Brunito € 4.110,00

Potenze

Zona induzione Bridge
Ø 180+180 mm
3 kW / 1,85 kW
+3 kW / 1,85 kW

Zona induzione
Ø 145 mm
2,2 kW / 1,4 kW

Zona induzione
Ø 180 mm
3 kW / 1,85 kW

Zona induzione
Ø 210 mm
3,7 kW / 2,3 kW

Bruciatore a doppia corona
4,3 kW / 1,8 kW

Bruciatore grande
3 kW / 0,6 kW

Bruciatore piccolo
1,8 kW / 0,4 kW

***** Bruciatore Dual a doppia corona
5,0 kW / 0,3 kW
optional + € 152

Complementi e accessori

→ p. 308

Cappa

AG60

€ 1.368,00

Pannello portamestoli

AP4-60

€ 188,00

Disegno tecnico e misure

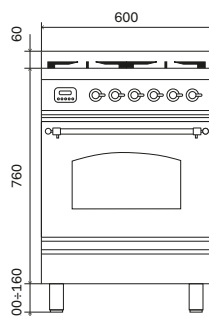
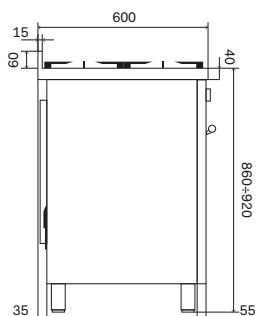

P07N



Gamma colori

Scocca



Bianco
antico - AW



Bianco - WH



Blu - MB



Inox - SS



Grafite mat - MG



Nero lucido - BK



Rosso
Borgogna - BU



Verde
smeraldo - EG



RAL
Ral Classic - RA
optional + € 800

Finiture

Manopole, maniglie, cornici (optional)



Ottone - G



Rame - P



Cromo - C



Brunito - B

Versione porta cieca optional

optional + € 400,00

Codice ordine: aggiungere la lettera "Q" prima della "N"

Cornici Noblesse

optional → p. 311

Forni disponibili

Forno elettrico

Forno principale:

OV 60 E3

Assorbimento massimo:

2,45 kW

Configurazioni

4 fuochi

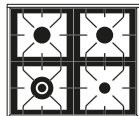

Forno elettrico

P07NE3 *

Ottone/Cromo € 2.961,00

Rame/Brunito € 3.123,00

Potenze



Bruciatore a doppia corona
4,3 kW / 1,8 kW



Bruciatore grande
3 kW / 0,6 kW



Bruciatore piccolo
1,8 kW / 0,4 kW



* Bruciatore Dual a doppia corona
5,0 kW / 0,3 kW
optional + € 152

Complementi e accessori

→ p. 308

Cappa

AG70

€ 1.431,00

Pannello portamestoli

AP4-70

€ 194,00

Disegno tecnico e misure

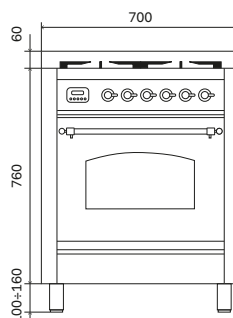
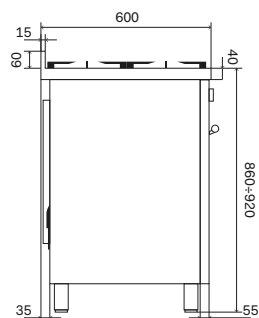

P09N



Gamma colori

Scocca



Bianco
antico - AW



Bianco - WH



Blu - MB



Inox - SS



Grafite mat - MG



Nero lucido - BK



Rosso
Borgogna - BU



Verde
smeraldo - EG



RAL
Ral Classic - RA
optional + € 800

Finiture

Manopole, maniglie, cornici (optional)



Ottone - G



Rame - P



Cromo - C



Brunito - B

Versione porta cieca optional

optional + € 400,00

Codice ordine: aggiungere la lettera "Q" prima della "N"

Cornici Noblesse

optional → p. 311

Forni disponibili

Forno elettrico

Forno principale:
OV 80 E3

Assorbimento massimo:
2,75 kW

Configurazioni

6 fuochi con fry top*

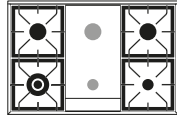

6 fuochi

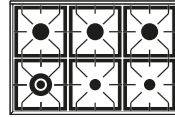

Pescera

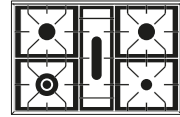

Forno elettrico

P09FNE3 *

Ottone/Cromo € 4.241,00
Rame/Brunito € 4.392,00

P096NE3 *

Ottone/Cromo € 3.915,00
Rame/Brunito € 4.038,00

P09PNE3 *

Ottone/Cromo € 3.903,00
Rame/Brunito € 3.957,00

2 zone induzione

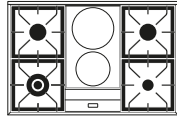

Induzione

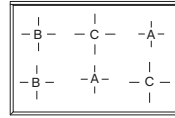

Forno elettrico

P09INE3 *











Ottone/Cromo € 4.069,00
Rame/Brunito € 4.220,00

PI096NE3

Ottone/Cromo € 5.017,00
Rame/Brunito € 5.140,00

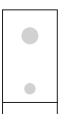
* sostituire il Fry Top con le griglie KGRFT002 (p. 316) per un uso standard dei due bruciatori

Potenze

 Zona induzione Bridge Ø 180+180 mm 3 kW / 1,85 kW +3 kW / 1,85 kW	 Zona induzione Ø 145 mm 2,2 kW / 1,4 kW	 Zona induzione Ø 180 mm 3 kW / 1,85 kW	 Zona induzione Ø 210 mm 3,7 kW / 2,3 kW	 Induzione a due zone 2x1,85 kW max. 3,7 kW	 Bruciatore a doppia corona 4,3 kW / 1,8 kW
 Piastra Fry Top due bruciatori 3 kW / 0,6 kW 1,8 kW / 0,4 kW	 Pescera 3,1 kW / 1,1 kW	 Bruciatore grande 3 kW / 0,6 kW	 Bruciatore piccolo 1,8 kW / 0,4 kW	 * Bruciatore Dual a doppia corona 5,0 kW / 0,3 kW optional + € 152	

Complementi e accessori

→ p. 308

Cappa

AG90

€ 1.476,00

Cappa

ANB90

Ottone/Cromo € 3.055,00
Rame/Brunito € 3.360,00

Pannello portamestoli

AP4-90

€ 254,00

Disegno tecnico e misure

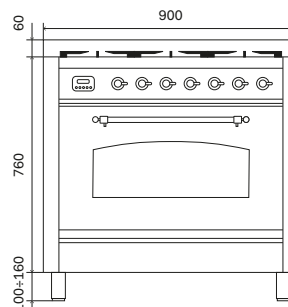
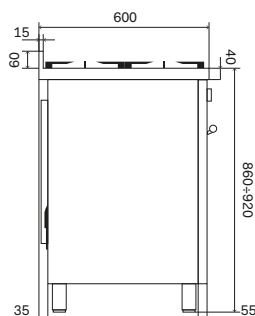

PD09N

Gamma colori

Scocca

Bianco
antico - AW

Bianco - WH



Blu - MB



Inox - SS



Grafite mat - MG



Nero lucido - BK

Rosso
Borgogna - BUVerde
smeraldo - EGRAL
Ral Classic - RA
optional + € 800Finiture

Manopole, maniglie, cornici (optional)



Ottone - G



Rame - P



Cromo - C



Brunito - B

Versione porta cieca optional

optional + € 400,00

Codice ordine: aggiungere la lettera "Q" prima della "N"

Cornici Noblesse

optional → p. 311

Forni disponibili

Forno elettrico

Forno principale:
OV 60 E3

Forno secondario:
OV 30 E3

Assorbimento massimo:
2,45 kW

Assorbimento massimo:
2,4 kW

Configurazioni

6 fuochi con fry top*

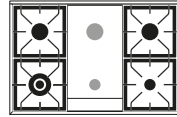

6 fuochi

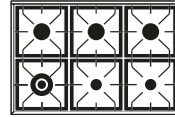

Pescera

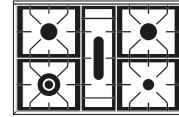

Forno elettrico

PD09FNE3 *

Ottone/Cromo € 5.078,00
Rame/Brunito € 5.254,00

PD096NE3 *

Ottone/Cromo € 4.730,00
Rame/Brunito € 4.913,00

PD09PNE3 *

Ottone/Cromo € 4.741,00
Rame/Brunito € 4.831,00

2 zone induzione

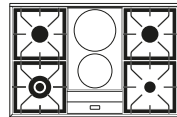

Induzione

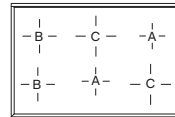

Forno elettrico

PD09INE3 *

Ottone/Cromo € 5.346,00
Rame/Brunito € 5.516,00

PDI096NE3

Ottone/Cromo € 5.810,00
Rame/Brunito € 5.974,00

* sostituire il Fry Top con le griglie KGRFT002 (p. 316) per un uso standard dei due bruciatori

Potenze

Zona induzione Bridge Ø 180+180 mm 3 kW / 1,85 kW +3 kW / 1,85 kW	Zona induzione Ø 145 mm 2,2 kW / 1,4 kW	Zona induzione Ø 180 mm 3 kW / 1,85 kW	Zona induzione Ø 210 mm 3,7 kW / 2,3 kW	Induzione a due zone 2x1,85 kW max. 3,7 kW	Bruciatore a doppia corona 4,3 kW / 1,8 kW
Piastra Fry Top due bruciatori 3 kW / 0,6 kW 1,8 kW / 0,4 kW	Pescera 3,1 kW / 1,1 kW	Bruciatore grande 3 kW / 0,6 kW	Bruciatore piccolo 1,8 kW / 0,4 kW	* Bruciatore Dual a doppia corona 5,0 kW / 0,3 kW optional + € 152	

Complementi e accessori

→ p. 308

Cappa

AG90

€ 1.476,00

Cappa

ANB90

Ottone/Cromo € 3.055,00

Rame/Brunito € 3.360,00

Pannello portamestoli

AP4-90

€ 254,00

Disegno tecnico e misure

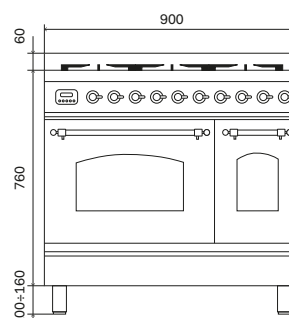
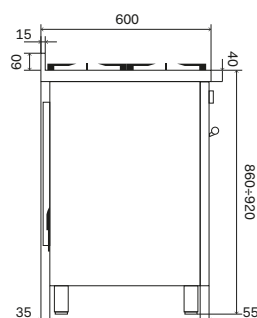

PD10N



Gamma colori

Scocca



Bianco
antico - AW



Bianco - WH



Blu - MB



Inox - SS



Grafite mat - MG



Nero lucido - BK



Rosso
Borgogna - BU



Verde
smeraldo - EG



RAL
Ral Classic - RA
optional + € 800

Finiture

Manopole, maniglie, cornici (optional)



Ottone - G



Rame - P



Cromo - C



Brunito - B

Versione porta cieca optional

optional + € 400,00

Codice ordine: aggiungere la lettera "Q" prima della "N"

Cornici Noblesse

optional → p. 311

Forni disponibili

Forno elettrico

Forno principale:
OV 60 E3

Assorbimento massimo:
2,45 kW

Forno secondario:
OV 40 E3

Assorbimento massimo:
2,6 kW

Configurazioni

6 fuochi con fry top*

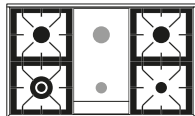

6 fuochi

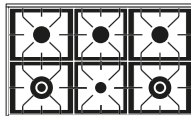

Coupe de feu

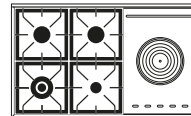

Forno elettrico

PD10FNE3 *

Ottone/Cromo € 5.303,00
Rame/Brunito € 5.573,00

PD106NE3 *

Ottone/Cromo € 4.975,00
Rame/Brunito € 5.244,00

PD10SNE3 *

Ottone/Cromo € 5.212,00
Rame/Brunito € 5.482,00

2 zone induzione

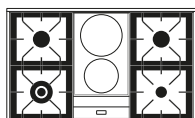

Induzione

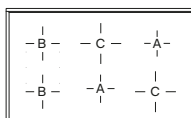

Forno elettrico

PD10INE3 *

Ottone/Cromo € 5.642,00
Rame/Brunito € 5.912,00

PDI106NE3

Ottone/Cromo € 6.176,00
Rame/Brunito € 6.312,00

* sostituire il Fry Top con le griglie KGRFT002 (p. 316) per un uso standard dei due bruciatori

Potenze

Zona induzione Bridge
Ø 180+180 mm
3 kW / 1,85 kW
+3 kW / 1,85 kW

Zona induzione
Ø 145 mm
2,2 kW / 1,4 kW

Zona induzione
Ø 180 mm
3 kW / 1,85 kW

Zona induzione
Ø 210 mm
3,7 kW / 2,3 kW

Induzione
a due zone
2x1,85 kW
max. 3,7 kW

Coup de Feu
3 kW / 0,6 kW

Bruciatore
a doppia corona
4,3 kW / 1,8 kW

Piastra Fry Top
due bruciatori
3 kW / 0,6 kW
1,8 kW / 0,4 kW

Bruciatore
grande
3 kW / 0,6 kW

Bruciatore
piccolo
1,8 kW / 0,4 kW

* Bruciatore Dual
a doppia corona
5,0 kW / 0,3 kW
optional + € 152

Complementi
e accessori

→ p. 308

Cappa

AG100

€ 1.511,00

Cappa

ANB100

Ottone/Cromo € 3.289,00

Rame/Brunito € 3.618,00

Pannello portamestoli

AP4-100

€ 282,00

Disegno tecnico
e misure

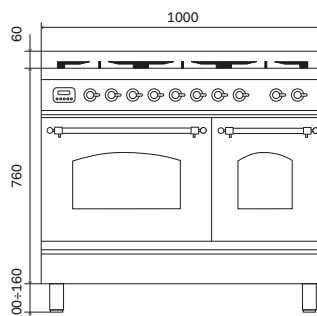
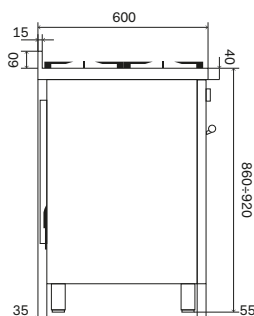

P12N



Gamma colori

Scocca



Bianco
antico - AW



Bianco - WH



Blu - MB



Inox - SS



Grafite mat - MG



Nero lucido - BK



Rosso
Borgogna - BU



Verde
smeraldo - EG



RAL
Ral Classic - RA
optional + € 800

Finiture

Manopole, maniglie, cornici (optional)



Ottone - G



Rame - P



Cromo - C



Brunito - B

Versione porta cieca optional

optional + € 400,00

Codice ordine: aggiungere la lettera "Q" prima della "N"

Cornici Noblesse

optional → p. 311

Forni disponibili

Forno elettrico

Forno principale:
OV 80 E3

Forno secondario:
OV 30 E3

Assorbimento massimo:
2,75 kW

Assorbimento massimo:
2,4 kW

Configurazioni

7 fuochi

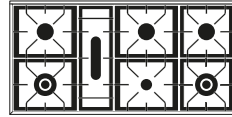

8 fuochi con fry top*

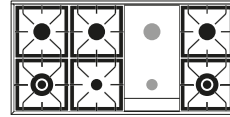

Coupe de feu

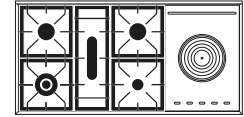

Forno elettrico

P127NE3 *

Ottone/Cromo € 10.071,00
Rame/Brunito € 10.389,00

P12FNE3 *

Ottone/Cromo € 10.071,00
Rame/Brunito € 10.389,00

P12SNE3 *

Ottone/Cromo € 10.071,00
Rame/Brunito € 10.389,00

6 fuochi con fry top* e 2 zone induzione

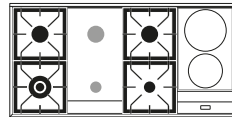

Induzione

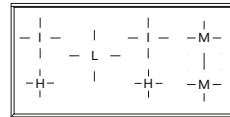

Forno elettrico

P12FINE3 *

Ottone/Cromo € 10.071,00
Rame/Brunito € 10.389,00

PI127NE3

Ottone/Cromo € 10.071,00
Rame/Brunito € 10.389,00

* sostituire il Fry Top con le griglie KGRFT002 (p. 316) per un uso standard dei due bruciatori

Potenze

— M — Zona induzione
Bridge
210x380 mm
1,5+1,5 kW

— H — Zona induzione
Ø 145 mm
1,85 kW / 1,4
kW

— | — Zona induzione
Ø 200 mm
3,0 kW / 2,3 kW

— L — Zona induzione
Ø 250 mm
3,0 kW / 2,3 kW

— M — Zona induzione
210x190 mm
3,0 kW / 2,1 kW

○ Induzione
a due zone
2x1,85 kW
max. 3,7 kW

○ Coup de Feu
3 kW / 0,6 kW

○ Bruciatore
a doppia corona
4,3 kW / 1,8 kW

□ Piastra Fry Top
due bruciatori
3 kW / 0,6 kW
1,8 kW / 0,4 kW

▭ Pescera
3,1 kW / 1,1 kW

○ Bruciatore
grande
3 kW / 0,6 kW

○ Bruciatore
piccolo
1,8 kW / 0,4 kW

* Bruciatore Dual
a doppia corona
5,0 kW / 0,3 kW
optional + € 152

Complementi
e accessori

Cappa

AG120

€ 1.903,00

Cappa

ANB120

€ 3.525,00

Pannello portamestoli

AP4-120

€ 346,00

→ p. 308

Ottone/Cromo

€ 3.876,00

Rame/Brunito

Disegno tecnico
e misure

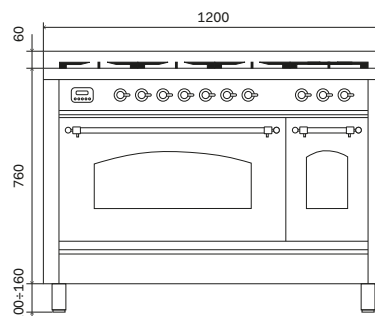
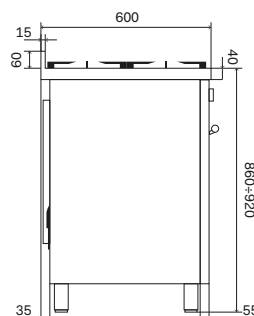

P15N



Gamma colori

Scocca



Bianco
antico - AW



Bianco - WH



Blu - MB



Inox - SS



Grafite mat - MG



Nero lucido - BK



Rosso
Borgogna - BU



Verde
smeraldo - EG



RAL
Ral Classic - RA
optional + € 800

Finiture

Manopole, maniglie, cornici (optional)



Ottone - G



Rame - P



Cromo - C



Brunito - B

Versione porta cieca optional

optional + € 400,00

Codice ordine: aggiungere la lettera "Q" prima della "N"

Cornici Noblesse

optional → p. 311

Forni disponibili

Forno elettrico

Forno principale:
OV 80 E3

Forno secondario:
OV 60 E3

Assorbimento massimo:
2,75 kW

Assorbimento massimo:
2,45 kW

Configurazioni

7 fuochi con fry top* e coup de feu

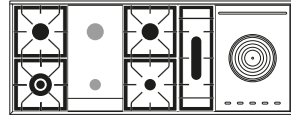

9 fuochi con fry top*

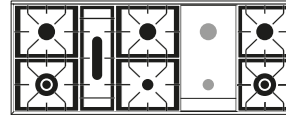

Coupe de feu

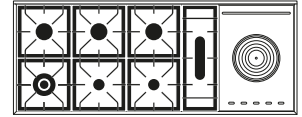

Forno elettrico

P15FSNE3 *

Ottone/Cromo € 15.124,00
Rame/Brunito € 15.461,00

P15FNE3 *

Ottone/Cromo € 15.124,00
Rame/Brunito € 15.461,00

P15SNE3 *

Ottone/Cromo € 15.124,00
Rame/Brunito € 15.461,00

* sostituire il Fry Top con le griglie KGRFT002 (p. 316) per un uso standard dei due bruciatori

Potenze

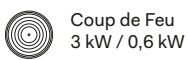

Coup de Feu
3 kW / 0,6 kW



Bruciatore a doppia corona
4,3 kW / 1,8 kW



Piastra Fry Top due bruciatori
3 kW / 0,6 kW
1,8 kW / 0,4 kW



Pescera
3,1 kW / 1,1 kW



Bruciatore grande
3 kW / 0,6 kW



Bruciatore piccolo
1,8 kW / 0,4 kW



* Bruciatore Dual a doppia corona
5,0 kW / 0,3 kW
optional + € 152

Complementi e accessori

→ p. 308

Cappa

AG150

€ 2.188,00

Cappa

ANB150

Ottone/Cromo € 3.995,00

Rame/Brunito € 4.393,00

Pannello portamestoli

AP4-150

€ 417,00

Disegno tecnico e misure

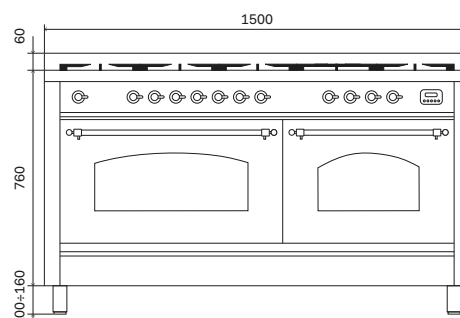
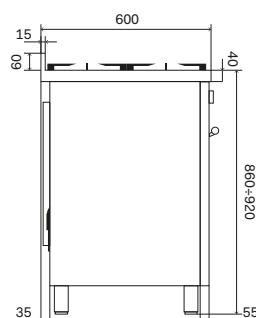

P36N

WITH
Pyrolytic
 OVEN



Gamma colori

Scocca



Bianco
antico - AW



Bianco - WH



Blu - MB



Inox - SS



Grafite mat - MG



Nero lucido - BK



Rosso
Borgogna - BU



Verde
smeraldo - EG



Ral Classic - RA
optional + € 800

Finiture

Manopole, maniglie, cornici (optional)



Ottone - G



Rame - P



Cromo - C



Brunito - B

Versione porta cieca optional

optional + € 400,00

Codice ordine: aggiungere la lettera "Q" prima della "N"

Cornici Noblesse

optional → p. 311

Forni disponibili

Forno elettrico

Forno principale:
OV 80 PY TFT S

Cassetto riscaldato:
WD

Assorbimento massimo:
3,65 kW

Assorbimento massimo:
0,6 kW

Configurazioni

6 fuochi con fry top*

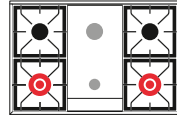

6 fuochi

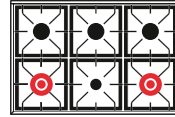

Induzione

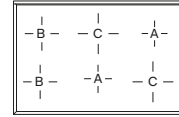

Forno elettrico

P36FDDNSY

Ottone/Cromo € 6.067,00
Rame/Brunito € 6.219,00

P366DDNSY

Ottone/Cromo € 5.755,00
Rame/Brunito € 5.905,00

PI366NSY

Ottone/Cromo € 6.447,00
Rame/Brunito € 6.599,00

* sostituire il Fry Top con le griglie KGRFT002 (p. 316) per un uso standard dei due bruciatori

Potenze

 Zona induzione Bridge
 Ø 180+180 mm
 3 kW / 1,85 kW
 +3 kW / 1,85 kW

 Zona induzione
 Ø 145 mm
 2,2 kW / 1,4 kW

 Zona induzione
 Ø 180 mm
 3 kW / 1,85 kW

 Zona induzione
 Ø 210 mm
 3,7 kW / 2,3 kW

 Bruciatore Dual a doppia corona
 5,0 kW / 0,3 kW

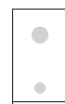
 Piastra Fry Top due bruciatori
 3 kW / 0,6 kW
 1,8 kW / 0,4 kW

 Bruciatore grande
 3 kW / 0,6 kW

 Bruciatore piccolo
 1,8 kW / 0,4 kW

Disegno tecnico e misure

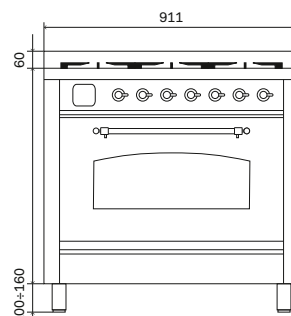
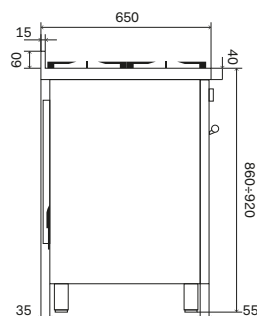
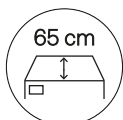

Professional Plus

I blocchi cottura Professional Plus si ispirano alle cucine dei migliori ristoranti, portando nello spazio domestico grandi doti di robustezza, ergonomia e operatività. Offrono diverse opzioni di allestimento, dal doppio forno ai piani cottura a gas o a induzione.

I piani cottura a gas disponibili vanno da 60 cm fino a 150 cm con un massimo di 8 fuochi e possono essere integrati con coup de feu e piastra fry top.

I piani cottura a induzione sono filo top, da 90 cm fino a 120 cm: quest'ultima versione è dotata di ben 7 zone cottura e della funzione bridge.

La possibilità di scegliere diverse dimensioni, colori standard o su richiesta e finiture metalliche, consente un perfetto inserimento in ogni contesto d'arredo.

Gamma colori

Scocca



Bianco - WH



Inox - SS



Grafite
mat - MG



Nero
lucido - BK



RAL
Ral Classic
opzionale - RA
+ € 800,00

Finiture

Manopole, maniglie



Satinato



Bruciatori a gas Dual con potenza fino a 5 kW opzionali



Spartifiamma in ottone Total Black con trattamento nanotecnologico antiaderente



Piani cottura ad alta specializzazione



Piano cottura con griglie in ghisa



Controllo unico dei due forni



Controllo elettronico della temperatura puntuale



Porta e cassetto con sistema soft closing



Porta fredda con triplo vetro estraibile



Scarico vapore



Abaco colori e finiture



Bianco - WH



Inox - SS



Grafite
mat - MG



Nero
lucido - BK



Satinato



Manopole Professional: visibilmente funzionali.

Create in esclusiva per i blocchi Professional Plus, le manopole sono interamente in alluminio con diametro maggiorato e una grafica particolarmente chiara e leggibile. Grazie alla speciale zigrinatura, derivata dall'esperienza nella cucina professionale, trasmettono una piacevole sensazione di controllo e possono essere utilizzate facilmente anche con i guanti.



Forni disponibili per blocchi cottura Professional Plus

Caratteristiche generali

	<u>OV80 PY TFT S</u>	<u>OV80 E3</u>	<u>OV60 E3</u>
	Forno pirolitico da 80 cm	Forno elettronico da 80 cm	Forno elettronico da 60 cm
Classe energetica	A	A+	A+
Numero funzioni	15	15	15
Temperatura di esercizio	30-320°C	30-300°C	30-300°C
Programmatore	touch control TFT	elettronico	elettronico
Controllo elettronico della temperatura	Si	Si	Si
Sonda di cottura	Si	-	-
Illuminazione	Doppia luce interna	Doppia luce interna	Doppia luce interna
Chiusura porta soft-closing	Si	Si	Si
Vetri porta	Porta fredda a quattro vetri (EN60335-2-6-11.101)	Porta fredda a triplo vetro (EN60335-2-6-11.101)	Porta fredda a triplo vetro (EN60335-2-6-11.101)
Ventilazione	tangenziale di raffreddamento	tangenziale di raffreddamento	tangenziale di raffreddamento
Sicurezza bambini	Si	Si	Si

Caratteristiche cavità

Muffola	con smalto easy clean	con smalto easy clean	con smalto easy clean
Dimensioni interne	64,5x36,5x41 cm	64,5x36,5x41 cm	43,7x36x41 cm
Capacità	97 L	97 L	65 L
Scarico vapori	a comando con opzione cottura a secco o umida	a comando con opzione cottura a secco o umida	a comando con opzione cottura a secco o umida
Resistenza grill abbattibile	Si	Si	Si
Girarrosto	-	diagonale	-
Termostato	con sonda elettronica	con sonda elettronica	con sonda elettronica

Consumi

Assorbimento massimo	3,65 kW	2,75 kW	2,45 kW
Resistenza elettrica superiore	1200 W	1200 W	1000 W
Resistenza elettrica inferiore	1350 W	1350 W	1100 W
Grill elettrico	2150 W	2150 W	2100 W
Resistenza circolare	2100 W	2100 W	2100 W
Brucciato inferiore a gas	-	3,70 kW	2,70 kW

Funzioni

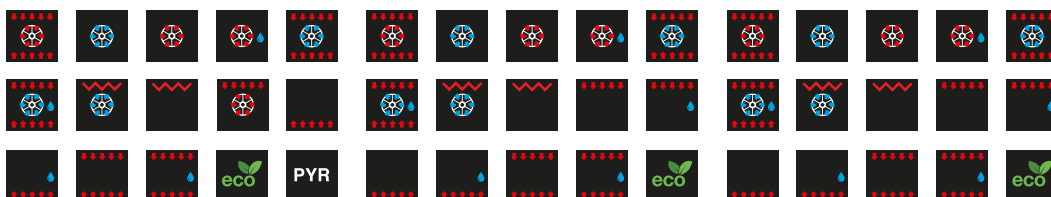

OV40 E3

Midi forno elettronico statico da 40 cm

A+

5

30-250°C

elettronico

Si

-

Luce interna

Si

Porta fredda a triplo vetro
(EN60335-2-6-11.101)

tangenziale di raffreddamento

Si

con smalto easy clean

36,5x35,5x44 cm

57 L

Si

-

Si

con sonda elettronica

2,6 kW

850 W

950 W

1600 W

-

-

OV30 E3

Mini forno elettronico statico da 30 cm

A+

5

30-250°C

elettronico

Si

-

Luce interna

Si

Porta fredda a triplo vetro
(EN60335-2-6-11.101)

tangenziale di raffreddamento

Si

con smalto easy clean

27,5x35,5x44 cm

43 L

Si

-

Si

con sonda elettronica

2,4 kW

800 W

800 W

1500 W

-

-



P06W



Gamma colori

Scocca



Bianco - WH



Inox - SS



Grafite mat - MG



Nero lucido - BK



RAL

Ral Classic - RA
optional + € 800



Satinato

Finiture

Manopole, maniglie

Forni disponibili

Forno elettrico

Forno principale:

OV 60 E3

Assorbimento massimo:

2,45 kW

Configurazioni

4 fuochi

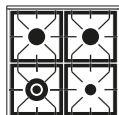

Induzione

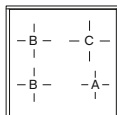

Forno elettrico

P06WE3 *

Satinato

€ 2.948,00

PI064WE3

Satinato

€ 4.034,00

Potenze

 Zona induzione Bridge
Ø 180+180 mm
3 kW / 1,85 kW
+3 kW / 1,85 kW

 Zona induzione
Ø 145 mm
2,2 kW / 1,4 kW

 Zona induzione
Ø 180 mm
3 kW / 1,85 kW

 Zona induzione
Ø 210 mm
3,7 kW / 2,3 kW

 Bruciatore a doppia corona
4,3 kW / 1,8 kW

 Bruciatore grande
3 kW / 0,6 kW

 Bruciatore piccolo
1,8 kW / 0,4 kW

 *** Bruciatore Dual a doppia corona**
5,0 kW / 0,3 kW
optional + € 152

Complementi e accessori

→ p. 308

Cappa

AGQ60

€ 1.601,00

Pannello portamestoli

AP4-60

€ 188,00

Disegno tecnico e misure

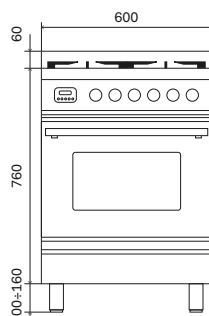
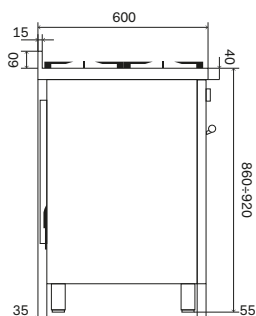

ILVE

Blocchi cottura → Professional plus

P07W



Gamma colori

Scocca



Bianco - WH



Inox - SS



Grafite mat - MG



Nero lucido - BK



RAL

Ral Classic - RA
optional + € 800



Satinato

Finiture

Manopole, maniglie

Forni disponibili

Forno elettrico

Forno principale:

OV 60 E3

Assorbimento massimo:

2,45 kW

Configurazioni

4 fuochi

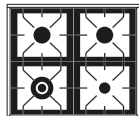

Forno elettrico

P07WE3 *

Satinato

€ 2.948,00

Potenze



Bruciatore a doppia corona
4,3 kW / 1,8 kW



Bruciatore grande
3 kW / 0,6 kW



Bruciatore piccolo
1,8 kW / 0,4 kW



* Bruciatore Dual a doppia corona
5,0 kW / 0,3 kW
optional + € 152

Complementi e accessori

→ p. 308

Cappa

AGQ70

€ 1.633,00

Pannello portamestoli

AP4-70

€ 194,00

Disegno tecnico e misure

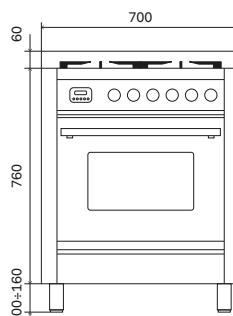
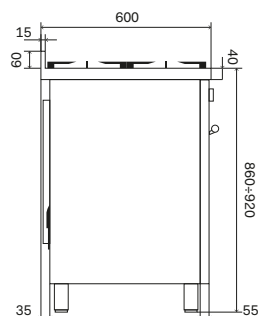

P09W



Gamma colori

Scocca



Bianco - WH



Inox - SS



Grafite mat - MG



Nero lucido - BK



RAL

Ral Classic - RA
optional + € 800



Satinato

Finiture

Manopole, maniglie

Forni disponibili

Forno elettrico

Forno principale:
OV 80 E3

Assorbimento massimo:
2,75 kW

Configurazioni

6 fuochi con fry top**

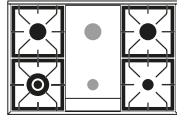

6 fuochi

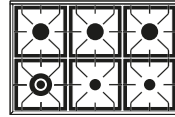

Pescera

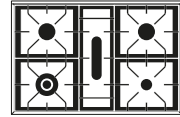

Forno elettrico

P09FWE3 *

Satinato € 4.200,00

P096WE3 *

Satinato € 3.886,00

P09PWE3 *

Satinato € 3.849,00

2 zone induzione

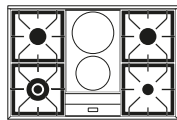

Induzione

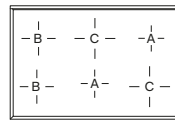

Forno elettrico

P09IWE3 *

Satinato € 4.028,00

PI096WE3

Satinato € 4.987,00

* sostituire il Fry Top con le griglie KGRFT002 (p. 316) per un uso standard dei due bruciatori

Potenze

 Zona induzione Bridge
Ø 180+180 mm
3 kW / 1,85 kW
+3 kW / 1,85 kW

 Zona induzione
Ø 145 mm
2,2 kW / 1,4 kW

 Zona induzione
Ø 180 mm
3 kW / 1,85 kW

 Zona induzione
Ø 210 mm
3,7 kW / 2,3 kW

 Induzione
a due zone
2x1,85 kW
max. 3,7 kW

 Bruciatore
a doppia corona
4,3 kW / 1,8 kW

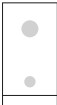
 Piastra Fry Top
due bruciatori
3 kW / 0,6 kW
1,8 kW / 0,4 kW

 Pescera
3,1 kW / 1,1 kW

 Bruciatore
grande
3 kW / 0,6 kW

 Bruciatore
piccolo
1,8 kW / 0,4 kW

 ***** Bruciatore Dual
a doppia corona
5,0 kW / 0,3 kW
optional + € 152

Complementi
e accessori

Cappa

AGQ90

€ 1.762,00

Pannello portamestoli

AP4-90

€ 254,00

→ p. 308

Disegno tecnico
e misure

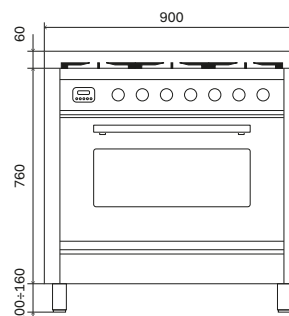
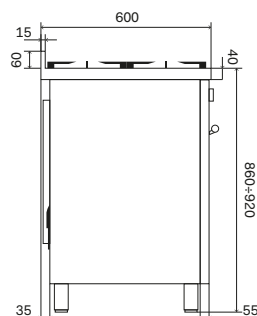

PD09W



Gamma colori

Scocca



Bianco - WH



Inox - SS



Grafite mat - MG



Nero lucido - BK



RAL

Ral Classic - RA
optional + € 800

Finiture

Manopole, maniglie



Satinato

Forni disponibili

Forno elettrico

Forno principale:
OV 60 E3

Forno secondario:
OV 30 E3

Assorbimento massimo:
2,45 kW

Assorbimento massimo:
2,4 kW

Configurazioni

6 fuochi con fry top**

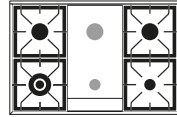

6 fuochi

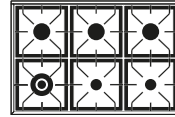

Pescera

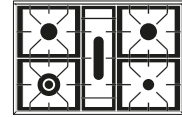

Forno elettrico

PD09FWE3 *

Satinato € 5.020,00

PD096WE3 *

Satinato € 4.687,00

PD09PWE3 *

Satinato € 4.674,00

2 zone induzione

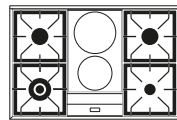

Induzione

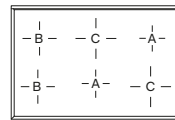

Forno elettrico

PD09IWE3 *

Satinato € 5.297,00

PDI096WE3

Satinato € 5.751,00

* sostituire il Fry Top con le griglie KGRFT002 (p. 316) per un uso standard dei due bruciatori

Potenze

 Zona induzione Bridge
Ø 180+180 mm
3 kW / 1,85 kW
+3 kW / 1,85 kW

 Zona induzione
Ø 145 mm
2,2 kW / 1,4 kW

 Zona induzione
Ø 180 mm
3 kW / 1,85 kW

 Zona induzione
Ø 210 mm
3,7 kW / 2,3 kW

 Induzione
a due zone
2x1,85 kW
max. 3,7 kW

 Bruciatore
a doppia corona
4,3 kW / 1,8 kW

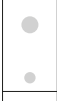
 Piastra Fry Top
due bruciatori
3 kW / 0,6 kW
1,8 kW / 0,4 kW

 Pescera
3,1 kW / 1,1 kW

 Bruciatore
grande
3 kW / 0,6 kW

 Bruciatore
piccolo
1,8 kW / 0,4 kW

 * Bruciatore Dual
a doppia corona
5,0 kW / 0,3 kW
optional + € 152

Complementi
e accessori

Cappa

AGQ90

€ 1.762,00

Pannello portamestoli

AP4-90

€ 254,00

→ p. 308

Disegno tecnico
e misure

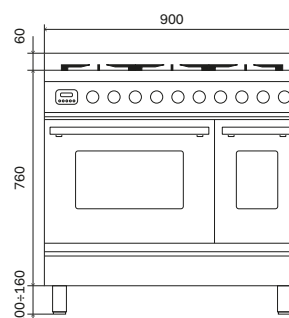
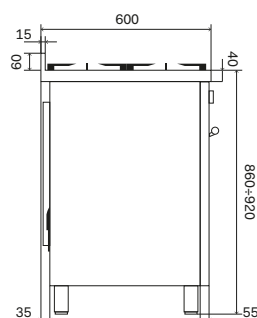

PD10W



Gamma colori

Scocca



Bianco - WH



Inox - SS



Grafite mat - MG



Nero lucido - BK



RAL

Ral Classic - RA
optional + € 800

Finiture

Manopole, maniglie



Satinato

Forni disponibili

Forno elettrico

Forno principale:
OV 60 E3

Assorbimento massimo:
2,45 kW

Forno secondario:
OV 40 E3

Assorbimento massimo:
2,6 kW

Configurazioni

6 fuochi con fry top**

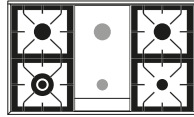

6 fuochi

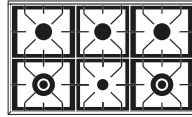

Coupe de feu

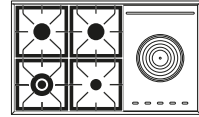

Forno elettrico

PD10FWE3 *

Satinato € 5.246,00

PD106WE3 *

Satinato € 4.916,00

PD10SWE3 *

Satinato € 5.155,00

2 zone induzione

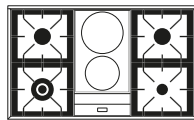

Induzione

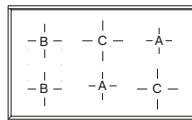

Forno elettrico

PD10IWE3 *

Satinato € 5.575,00

PDI106WE3

Satinato € 6.137,00

* sostituire il Fry Top con le griglie KGRFT002 (p. 316) per un uso standard dei due bruciatori

Potenze



 Zona induzione
Bridge
Ø 180+180 mm
3 kW / 1,85 kW
+3 kW / 1,85 kW



 Zona induzione
Ø 145 mm
2,2 kW / 1,4 kW



 Zona induzione
Ø 180 mm
3 kW / 1,85 kW



 Zona induzione
Ø 210 mm
3,7 kW / 2,3 kW



 Induzione
a due zone
2x1,85 kW
max. 3,7 kW



 Coup de Feu
3 kW / 0,6 kW

 Bruciatore
a doppia corona
4,3 kW / 1,8 kW

 Piastra Fry Top
due bruciatori
3 kW / 0,6 kW
1,8 kW / 0,4 kW

 Bruciatore
grande
3 kW / 0,6 kW

 Bruciatore
piccolo
1,8 kW / 0,4 kW

 Bruciatore Dual
a doppia corona
5,0 kW / 0,3 kW
optional + € 152

Complementi
e accessori

Cappa

AGQ100

€ 1.851,00

Pannello portamestoli

AP4-100

€ 282,00

→ p. 308

Disegno tecnico
e misure

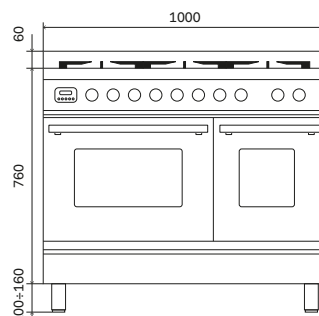
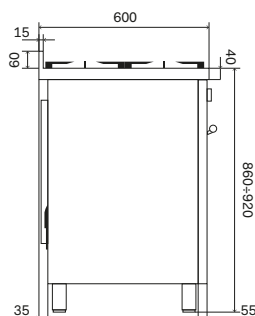

ILVE

Blocchi cottura → Professional plus

P12W



Gamma colori

Scocca



Bianco - WH



Inox - SS



Grafite mat - MG



Nero lucido - BK



RAL

Ral Classic - RA
optional + € 800

Finiture

Manopole, maniglie



Satinato

Forni disponibili

Forno elettrico

Forno principale:
OV 80 E3

Forno secondario:
OV 30 E3

Assorbimento massimo:
2,75 kW

Assorbimento massimo:
2,4 kW

Configurazioni

7 fuochi

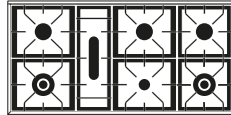

8 fuochi con fry top**

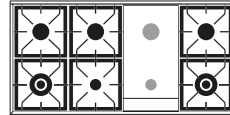

Coupe de feu

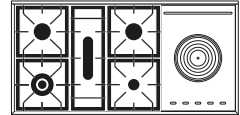

Forno elettrico

P127WE3

Satinato € 10.071,00

P12FWE3 *

Satinato € 10.071,00

P12SWE3 *

Satinato € 10.071,00

6 fuochi con fry top** e 2 zone induzione

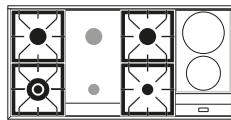

Induzione

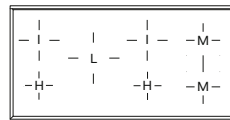

Forno elettrico

P12FIWE3 *

Satinato € 10.071,00

PI127WE3

Satinato € 10.071,00

* sostituire il Fry Top con le griglie KGRFT002 (p. 316) per un uso standard dei due bruciatori

Potenze

— M — Zona induzione
Bridge
210x380 mm
1,5+1,5 kW

— H — Zona induzione
Ø 145 mm
1,85 kW / 1,4
kW

— | — Zona induzione
Ø 200 mm
3,0 kW / 2,3 kW

— L — Zona induzione
Ø 250 mm
3,0 kW / 2,3 kW

— M — Zona induzione
210x190 mm
3,0 kW / 2,1 kW

○ Induzione
a due zone
2x1,85 kW
max. 3,7 kW

○ Coup de Feu
3 kW / 0,6 kW

⊙ Bruciatore
a doppia corona
4,3 kW / 1,8 kW

□ Piastra Fry Top
due bruciatori
3 kW / 0,6 kW
1,8 kW / 0,4 kW

▭ Pescera
3,1 kW / 1,1 kW

⊙ Bruciatore
grande
3 kW / 0,6 kW

⊙ Bruciatore
piccolo
1,8 kW / 0,4 kW

* ⊙ Bruciatore Dual
a doppia corona
5,0 kW / 0,3 kW
optional + € 152

Complementi
e accessori

Cappa

AGQ120

€ 2.382,00

Pannello portamestoli

AP4-120

€ 346,00

→ p. 308

Disegno tecnico
e misure

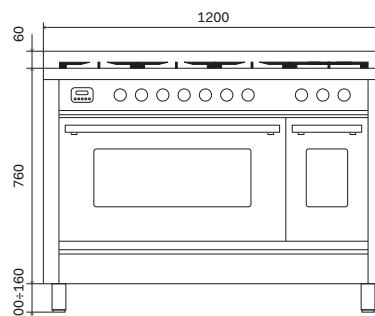
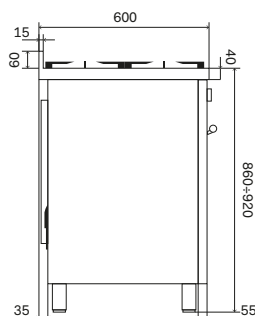

ILVE

Blocchi cottura → Professional plus

P15W



Gamma colori

Scocca



Bianco - WH



Inox - SS



Grafite mat - MG



Nero lucido - BK



RAL

Ral Classic - RA
optional + € 800

Finiture

Manopole, maniglie



Satinato

Forni disponibili

Forno elettrico

Forno principale:
OV 80 E3

Forno secondario:
OV 60 E3

Assorbimento massimo:
2,75 kW

Assorbimento massimo:
2,45 kW

Configurazioni

7 fuochi con fry top** e coup de feu

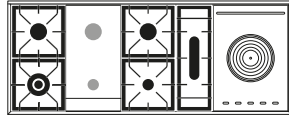

9 fuochi con fry top**

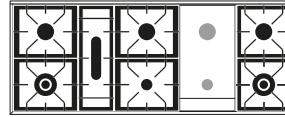

Coupe de feu

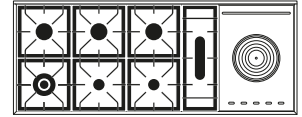

Forno elettrico

P15FSWE3 *

Satinato € 15.124,00

P15FWE3 *

Satinato € 15.124,00

P15SWE3 *

Satinato € 15.124,00

* sostituire il Fry Top con le griglie KGRFT002 (p. 316) per un uso standard dei due bruciatori

Potenze

 Coup de Feu
3 kW / 0,6 kW

 Bruciatore a doppia corona
4,3 kW / 1,8 kW

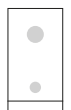
 Piastra Fry Top due bruciatori
3 kW / 0,6 kW
1,8 kW / 0,4 kW

 Pescera
3,1 kW / 1,1 kW

 Bruciatore grande
3 kW / 0,6 kW

 Bruciatore piccolo
1,8 kW / 0,4 kW

*  Bruciatore Dual a doppia corona
5,0 kW / 0,3 kW
optional + € 152

Complementi e accessori

Cappa

AGQ150

€ 2.786,00

Pannello portamestoli

AP4-150

€ 417,00

→ p. 308

Disegno tecnico e misure

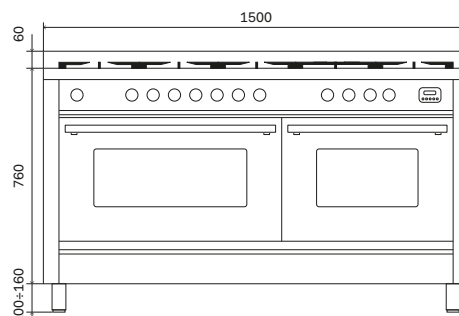
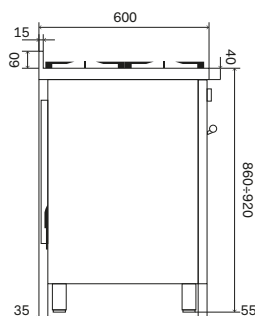

P36W

WITH
Pyrolytic
 OVEN



Gamma colori

Scocca



Bianco - WH



Inox - SS



Grafite mat - MG



Nero lucido - BK



RAL

Ral Classic - RA
 optional + € 800

Finiture

Manopole, maniglie



Satinato

Forni disponibili

Forno elettrico

Forno principale:
OV 80 PY TFT S

Cassetto riscaldato:
WD

Assorbimento massimo:
3,65 kW

Assorbimento massimo:
0,6 kW

Configurazioni

6 fuochi con fry top**

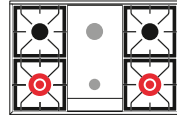

6 fuochi

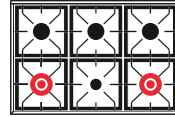

Induzione

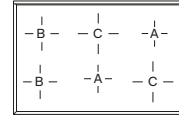

Forno elettrico

P36FDDWSY

Satinato

€ 6.027,00

P366DDWSY

Satinato

€ 5.713,00

PI366WSY

Satinato

€ 6.406,00

* sostituire il Fry Top con le griglie KGRFT002 (p. 316) per un uso standard dei due bruciatori

Potenze

 Zona induzione Bridge
 Ø 180+180 mm
 3 kW / 1,85 kW
 +3 kW / 1,85 kW

 Zona induzione
 Ø 145 mm
 2,2 kW / 1,4 kW

 Zona induzione
 Ø 180 mm
 3 kW / 1,85 kW

 Zona induzione
 Ø 210 mm
 3,7 kW / 2,3 kW

 Bruciatore Dual a doppia corona
 5,0 kW / 0,3 kW

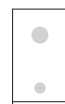
 Piastra Fry Top due bruciatori
 3 kW / 0,6 kW
 1,8 kW / 0,4 kW

 Bruciatore grande
 3 kW / 0,6 kW

 Bruciatore piccolo
 1,8 kW / 0,4 kW

Disegno tecnico e misure

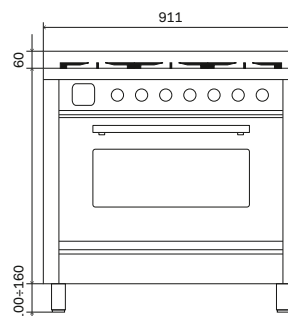
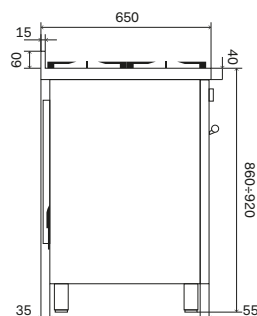
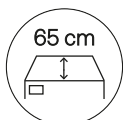

Pro Line

Pensati per un facile inserimento nell'arredamento della cucina di casa, con dimensioni che variano da 60 cm a 120 cm, i blocchi cottura Pro Line offrono prestazioni senza compromessi, concentrandosi sull'essenziale: dal piano cottura con diverse tipologie e possibili configurazioni, al forno multifunzione in versione singola o doppia con temperature che vanno dai 30° C ai 300° C. Pensati e realizzati per durare a lungo nel tempo, sono proposti in una scelta di colori che permette di creare ambienti moderni con un'estetica fresca e raffinata.

Gamma colori

Scocca



Bianco - WH



Bianco
antico - AW



Inox - SS



Grafite
mat - MG



Rosso
Borgogna - BU

Finiture

Manopole, maniglie



Satinato



Spartifiamma
in ottone con
trattamento
nanotecnologico
antiaderente



Piani cottura
ad alta
specializzazione



Brucciatori doppia
corona con
potenza fino a
4,3kW



Piano cottura
con griglie in ghisa



Porta fredda
con triplo vetro
estraibile



Porta con
sistema soft
closing



Abaco colori e finiture



Bianco
antico - AW



Bianco - WH



Inox - SS



Satinato



Grafite
mat - MG



Rosso
Borgogna - BU



Satinato



L09 Limited edition

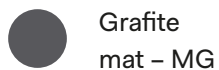

Grafite
mat - MG

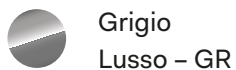

Grigio
Lusso - GR



Nero
opaco - D



Forni disponibili per blocchi cottura Pro Line

Caratteristiche generali

OV80 M3

OV60 M3

OV40 E

	Forno multifunzione da 80 cm	Forno multifunzione da 60 cm	Midi forno elettrico statico da 40 cm
Classe energetica	A	A	A
Numero funzioni	9	9	4
Temperatura di esercizio	30-300°C	30-300°C	50-250°C
Programmatore	Elettronico	Elettronico	-
Controllo elettronico della temperatura	Si	Si	-
Sonda di cottura	-	-	-
Illuminazione	Doppia luce interna	Doppia luce interna	Luce interna
Chiusura porta soft-closing	Si	Si	Si
Vetri porta	Porta fredda a triplo vetro (EN60335-2-6-11.101)	Porta fredda a triplo vetro (EN60335-2-6-11.101)	Porta fredda a triplo vetro (EN60335-2-6-11.101)
Ventilazione	tangenziale di raffreddamento	tangenziale di raffreddamento	tangenziale di raffreddamento
Sicurezza bambini	-	-	-
<u>Caratteristiche cavità</u>			
Muffola	con smalto easy clean	con smalto easy clean	con smalto easy clean
Dimensioni interne	64,5x36,5x41 cm	43,7x36x41 cm	36,5x35,5x44 cm
Capacità	97 L	65 L	57 L
Scarico vapori	-	-	Si
Resistenza grill abbattibile	Si	Si	-
Girarrosto	-	-	Si
Termostato	analogico	analogico	analogico
<u>Consumi</u>			
Assorbimento massimo	2,75 kW	2,45 kW	1,9 kW
Resistenza elettrica superiore	1200 W	1000 W	850 W
Resistenza elettrica inferiore	1350 W	1100 W	950 W
Grill elettrico	2150 W	2100 W	1600 W
Resistenza circolare	2100 W	2100 W	-
Brucciato inferiore a gas	-	-	-

Funzioni

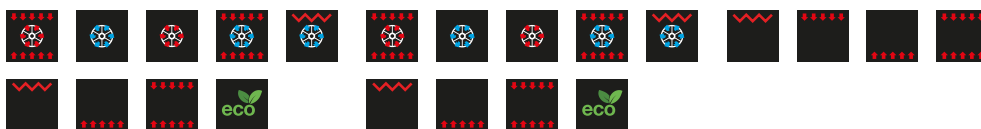

OV30 E

Mini forno elettrico statico da 30 cm

A

4

50-250°C

-

-

-

Luce interna

Si

Porta fredda a triplo vetro
(EN60335-2-6-11.101)

tangenziale di raffreddamento

-

con smalto easy clean

27,5×35,5×44 cm

43 L

Si

-

Si

analogico

1,7 kW

800 W

800 W

1500 W

-

-



ILVE

Blocchi cottura → Pro Line

L09-GRD

ILVE
Limited Edition
Pro Line



Gamma colori

Scocca



Grigio lusso - GR

Finiture

Manopole, maniglie



Nero opaco - D

Forni disponibili

Forno elettrico

Forno principale:

OV 80 M3

Assorbimento massimo:

2,75 kW

Configurazioni

6 fuochi

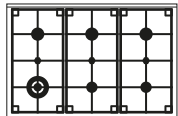

Forno elettrico

L096WM3

Nero opaco

€ 3.341,00

Potenze



Bruciatore a doppia corona
4,3 kW / 1,8 kW



Bruciatore grande
3 kW / 0,6 kW



Bruciatore piccolo
1,8 kW / 0,4 kW

Complementi e accessori

→ p. 308

Cappa

AGK90

Pannello portamestoli

AP4-90

Inox

€ 748,00

€ 254,00

Grigio Lusso

€ 949,00

Disegno tecnico e misure

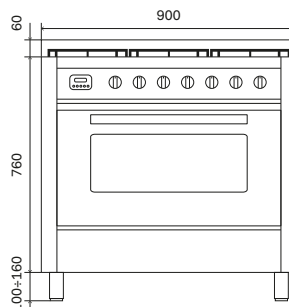
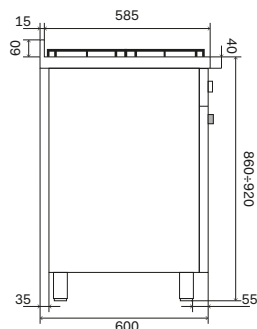

ILVE

Blocchi cottura → Pro Line

L09-MGD

ILVE
Limited Edition
Pro Line



Gamma colori

Scocca



Grafite mat - MG

Finiture

Manopole, maniglie



Nero opaco - D

Forni disponibili

Forno elettrico

Forno principale:
OV 80 M3

Assorbimento massimo:
2,75 kW

Configurazioni

6 fuochi

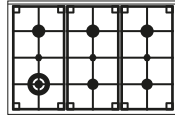

Forno elettrico

L096WM3

Nero opaco

€ 3.341,00

Potenze



Bruciatore a doppia corona
4,3 kW / 1,8 kW



Bruciatore grande
3 kW / 0,6 kW



Bruciatore piccolo
1,8 kW / 0,4 kW

Complementi e accessori

→ p. 308

Cappa

AGK90

Pannello portamestoli

AP4-90

Inox

€ 748,00

€ 254,00

Grafite mat

€ 949,00

Disegno tecnico e misure

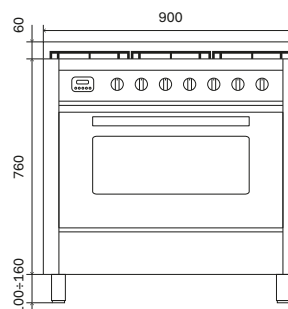
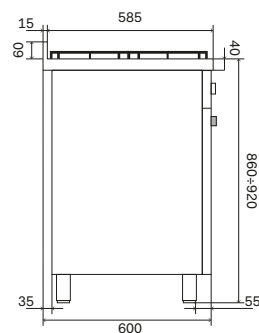

L06



Gamma colori

Scocca



Bianco
antico - AW



Bianco - WH



Inox - SS



Grafite mat - MG



Rosso
Borgogna - BU

Finiture

Manopole, maniglie



Satinato

Forni disponibili

Forno elettrico

Forno principale:
OV 60 M3

Assorbimento massimo:
2,45 kW

Configurazioni

4 fuochi

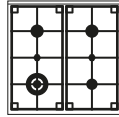

Forno elettrico

L06WM3

Satinato € 2.453,00

Potenze



Bruciatore a doppia corona
4,3 kW / 1,8 kW



Bruciatore grande
3 kW / 0,6 kW



Bruciatore piccolo
1,8 kW / 0,4 kW

Complementi e accessori

→ p. 308

Cappa

Inox

AGK60

€ 726,00

Pannello portamestoli

AP4-60

€ 188,00

Disegno tecnico e misure

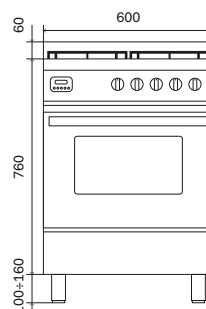
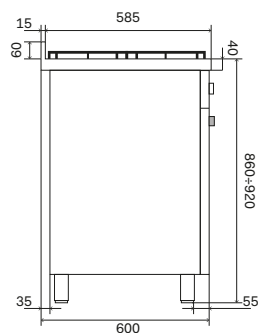

L09



Gamma colori

Scocca



Bianco
antico - AW



Bianco - WH



Inox - SS



Grafite mat - MG



Rosso
Borgogna - BU

Finiture

Manopole, maniglie



Satinato

Forni disponibili

Forno elettrico

Forno principale:
OV 80 M3

Assorbimento massimo:
2,75 kW

Configurazioni

5 fuochi

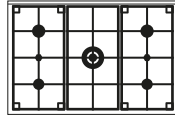

6 fuochi con fry top*

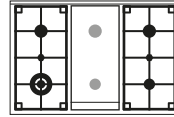

6 fuochi

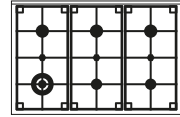

Forno elettrico

L09CWM3

Satinato

€ 2.940,00

L09FWM3

Satinato

€ 3.256,00

L096WM3

Satinato

€ 3.141,00

Induzione

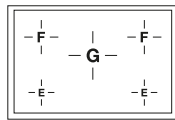

Forno elettrico

LBI09WM3

Satinato

€ 3.955,00

* sostituire il fry top con le griglie EA2630001000000 (p. 316) per un uso standard dei due bruciatori

Potenze

-F- Zona induzione
Ø 175 mm
2 kW / 1,4 kW

-F- Zona induzione
Ø 215 mm
3 kW / 2,3 kW

-G- Zona induzione
Ø 265 mm
3 kW / 2,3 kW

 Bruciatore piccolo
1,8 kW / 0,4 kW

 Bruciatore a doppia corona
4,3 kW / 1,8 kW

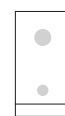
 Piastra Fry Top due bruciatori
3 kW / 0,6 kW
1,8 kW / 0,4 kW

 Bruciatore grande
3 kW / 0,6 kW

Complementi e accessori

→ p. 308

Cappa

AGK90

Inox

€ 748,00

Pannello portamestoli

AP4-90

€ 254,00

Disegno tecnico e misure

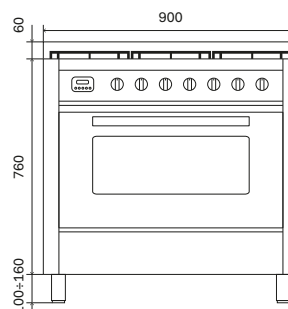
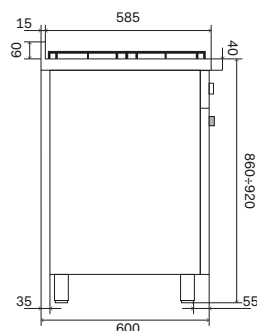

LD09



Gamma colori

Scocca



Bianco
antico - AW



Bianco - WH



Inox - SS



Grafite mat - MG



Rosso
Borgogna - BU

Finiture

Manopole, maniglie



Satinato

Forni disponibili

Forno elettrico

Forno principale:
OV 60 M3

Forno secondario:
OV 30 E

Assorbimento massimo:
2,45 kW

Assorbimento massimo:
1,7 kW

Configurazioni

5 fuochi

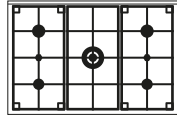

6 fuochi con fry top*

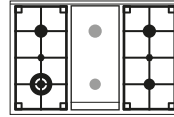

6 fuochi

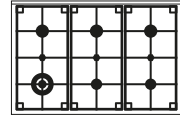

Forno elettrico

LD09CWM3

Satinato € 3.463,00

LD09FWM3

Satinato € 3.786,00

LD096WM3

Satinato € 3.670,00

Induzione

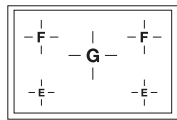

Forno elettrico

LDBI09WM3

Satinato € 4.811,00

* sostituire il fry top con le griglie EA2630001000000 (p. 316) per un uso standard dei due bruciatori

Potenze

— F — Zona induzione
Ø 175 mm
2 kW / 1,4 kW

— F — Zona induzione
Ø 215 mm
3 kW / 2,3 kW

— G — Zona induzione
Ø 265 mm
3 kW / 2,3 kW

 Bruciatore piccolo
1,8 kW / 0,4 kW

 Bruciatore a doppia corona
4,3 kW / 1,8 kW

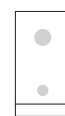
 Piastra Fry Top due bruciatori
3 kW / 0,6 kW
1,8 kW / 0,4 kW

 Bruciatore grande
3 kW / 0,6 kW

Complementi e accessori

→ p. 308

Cappa

AGK90

Inox € 748,00

Cappa

AGK90-GR

€ 949,00

Cappa

AGK90-MG

€ 949,00

Disegno tecnico e misure

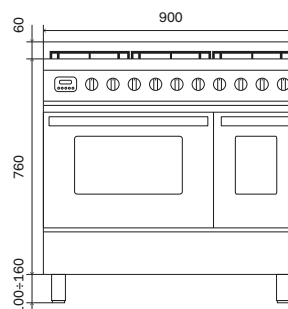
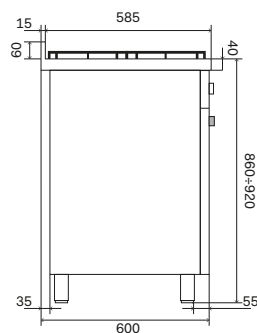

LD10



Gamma colori

Scocca



Bianco
antico - AW



Bianco - WH



Inox - SS



Grafite mat - MG



Rosso
Borgogna - BU

Finiture

Manopole, maniglie



Satinato

Forni disponibili

Forno elettrico

Forno principale:
OV 60 M3

Forno secondario:
OV 40 E

Assorbimento massimo:
2,45 kW

Assorbimento massimo:
1,9 kW

Configurazioni

5 fuochi

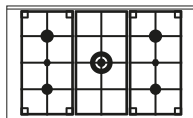

6 fuochi con fry top*

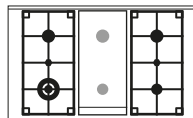

6 fuochi

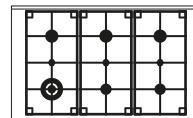

Forno elettrico

LD10CWM3

Satinato

€ 3.642,00

LD10FWM3

Satinato

€ 4.013,00

LD106WM3

Satinato

€ 3.838,00

* sostituire il fry top con le griglie EA2630001000000 (p. 316) per un uso standard dei due bruciatori

Potenze



Bruciatore a doppia corona
4,3 kW / 1,8 kW



Piastra Fry Top due bruciatori
3 kW / 0,6 kW
1,8 kW / 0,4 kW



Bruciatore grande
3 kW / 0,6 kW



Bruciatore piccolo
1,8 kW / 0,4 kW

Complementi e accessori

→ p. 308

Cappa

Inox

AGK100

€ 770,00

Pannello portamestoli

AP4-100

€ 282,00

Disegno tecnico e misure

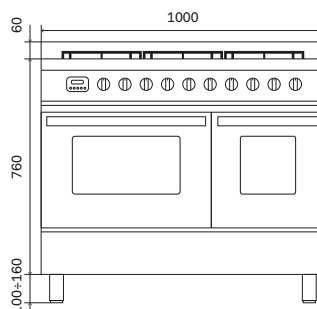
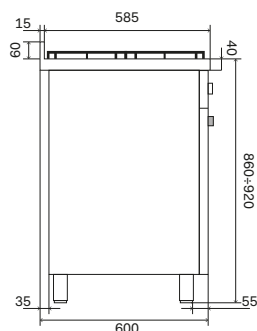

L12



Gamma colori

Scocca



Bianco antico - AW



Bianco - WH



Inox - SS



Grafite mat - MG



Rosso Borgogna - BU

Finiture

Manopole, maniglie



Satinato

Forni disponibili

Forno elettrico

Forno principale:
OV 80 M3

Forno secondario:
OV 30 E

Assorbimento massimo:
2,75 kW

Assorbimento massimo:
1,7 kW

Configurazioni

8 fuochi

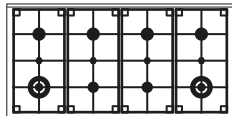

8 fuochi con fry top*

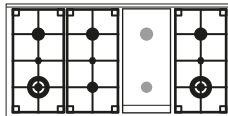

Forno elettrico

L128WM3

Satinato

€ 7.171,00

L12FWM3

Satinato

€ 7.338,00

* sostituire il fry top con le griglie EA2630001000000 (p. 316) per un uso standard dei due bruciatori

Potenze



Bruciatore a doppia corona
4,3 kW / 1,8 kW



Piastra Fry Top due bruciatori
3 kW / 0,6 kW
1,8 kW / 0,4 kW



Bruciatore grande
3 kW / 0,6 kW



Bruciatore piccolo
1,8 kW / 0,4 kW

Complementi e accessori

→ p. 308

Cappa

AGK120

Pannello portamestoli

AP4-120

Inox

€ 1.090,00

€ 346,00

Disegno tecnico e misure

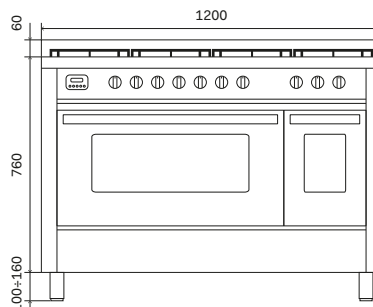
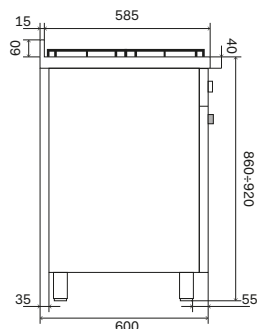

182 — 183

Colonna Stellata

- Nostalgie
- Professional Plus





Tre strumenti di cottura in un'unica soluzione.

Forno trivalente Ultracombi, abbattitore, sottovuoto: tre elettrodomestici in un'unica struttura verticale integrata, per lavorare seguendo un ciclo sinergico e ottimizzare la conservazione, combinare le tipologie di cottura, preservare le qualità organolettiche dei cibi e creare capolavori del sapore. Ultracombi è il forno trivalente che integra convezione e grill, cottura a vapore e microonde per performance di cottura superiori. L'abbattitore raffredda, surgela e rigenera. Inoltre può cuocere a bassa temperatura rispettando la struttura e i principi nutritivi degli alimenti. Con la macchina per il sottovuoto, i cibi freschi o cotti si conservano più a lungo, ma non solo: si possono programmare marinature saporite ed infusioni salutari. Ultracombi, abbattitore e macchina per il vuoto formano la "brigata" perfetta per guadagnare tempo in cucina, esaltare i gusti più genuini e risparmiare sulla spesa per un'alimentazione quotidiana sana e naturale.

- Conserva e mantiene più a lungo
Grazie alla combinazione di Abbattitore e Sottovuoto si può arrivare a quintuplicare la shelf life dei prodotti.
- Risparmio
Con la cottura sottovuoto arriva in tavola il 100% di quanto acquistato perché si evita il fenomeno del calo peso per evaporazione.
- Sfrutta la stagionalità
Conservare a lungo ingredienti freschi, significa poterli acquistare nella stagione giusta, alla migliore qualità e massima convenienza.
- Batch cooking
Il batch cooking organizza e concentra la spesa, la preparazione e la cottura di grandi quantità di cibo. Per cucinare il menù della settimana in un'unica soluzione la Colonna Stellata è la scelta perfetta.



Cotture combinate
due a due



Microonde



Convezione



Vapore



Abbattimento
positivo



Scongelamento,
pronto in tavola
e lenta cottura



Lievitazione
perfetta



Surgelazione:
da temperatura
ambiente a -20°C



Camera a
campana
professionale



4 livelli di sigillatura
fino al 99%



Pompa del vuoto
da 4 m³/h



Capienza ottimale



Funzione
marinatura



↑ CSTARSN/MGG
Colonna Stellata Nostalgie
Scocca Grafite mat e finiture Ottone



↑ CSTAR/SS
Colonna Stellata Professional Plus
Scocca Inox e finiture Satinato



↑ CSTAR/BK
Colonna Stellata Professional Plus
Vetro temperato nero con finiture nero opaco

CSTARSN



Gamma colori

Scocca



Bianco - WH

Bianco
antico - AW

Inox - SS

Grafite
mat - MGRosso
Borgogna - BG

Finiture

Maniglie, manopole e cornici



Ottone - G



Brunito - B



Cromo - C

Prezzo

Codice ordine: CSTARSN

Cromo / Ottone € 14.670,00

Brunito € 14.804,00

Ultracombi

Funzioni

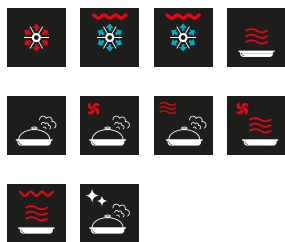

Caratteristiche generali

- Temperatura di esercizio 30-250°C
- Programmatore elettronico touch TFT
- Controllo elettronico della temperatura
- Sonda di cottura
- Illuminazione Luce interna alogena
- Vetri porta Porta fredda a triplo vetro (EN60335-2-6-11.101)
- Isolamento ad alta densità
- Ventilazione tangenziale di raffreddamento a doppia velocità
- Sicurezza bambini

Caratteristiche cavità

- Muffola in acciaio inox AISI 304
- Dimensioni interne 41,5x21x41 cm
- Capacità 36 L
- Termostato con sonda elettronica

Consumi

- | | |
|------------------------|--------|
| • Assorbimento massimo | 3,4 kW |
| • Grill elettrico | 1900 W |
| • Resistenza circolare | 1600 W |
| • Generatore vapore | 1200 W |
| • Generatore microonde | 1600 W |

Abbattitore

Funzioni



Caratteristiche generali

- 3 griglie
- Lievitazione
- Abbattimento dal forno al frigo (+4°C)
- Surgelazione da temperatura ambiente a -20°C
- Raffreddamento rapido
- Scongelamento
- Pronto in tavola
- Cottura lenta
- Cottura sous vide

Caratteristiche cavità

- Muffola in acciaio inox AISI 304
- Capacità 40 L

Consumi

- | | |
|-------------------------|-------|
| • Assorbimento massimo: | 300 W |
|-------------------------|-------|

Sottovuoto

Funzioni



Caratteristiche generali

- Marinatura
- Frollatura
- Sigillatura a 3 livelli
- H2OUT: ciclo di deumidificazione

Caratteristiche cavità

- Dimensioni interne
- Capacità 7,5 L

Consumi

- | | |
|-------------------------|-------|
| • Assorbimento massimo: | 240 W |
|-------------------------|-------|

Disegno tecnico e misure

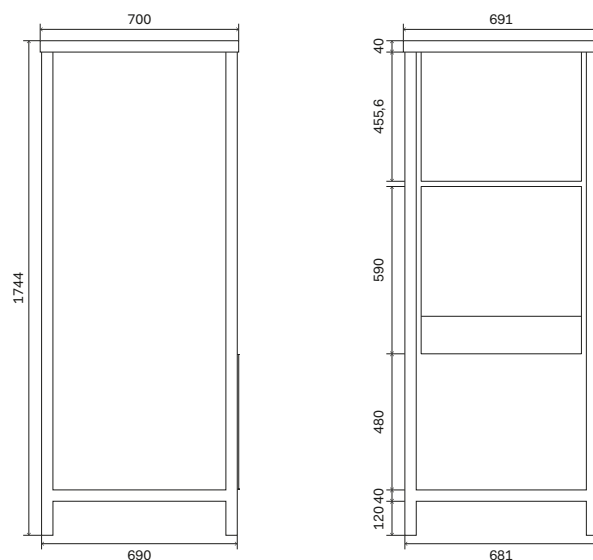

CSTAR



Gamma colori

Scocca



Inox - SS

Finiture

Maniglie, manopole e cornici



Satinato

Prezzo

Codice ordine: CSTAR/SS

Satinato

€ 14.670,00

Ultracombi

Funzioni

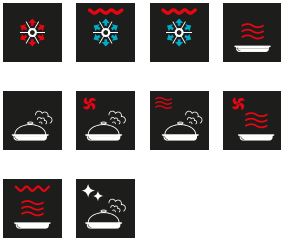

Caratteristiche generali

- Temperatura di esercizio 30-250°C
- Programmatore elettronico touch TFT
- Controllo elettronico della temperatura
- Sonda di cottura
- Illuminazione Luce interna alogena
- Vetri porta Porta fredda a triplo vetro (EN60335-2-6-11.101)
- Isolamento ad alta densità
- Ventilazione tangenziale di raffreddamento a doppia velocità
- Sicurezza bambini

Caratteristiche cavità

- Muffola in acciaio inox AISI 304
- Dimensioni interne 41,5x21x41 cm
- Capacità 36 L
- Termostato con sonda elettronica

Consumi

- | | |
|------------------------|--------|
| • Assorbimento massimo | 3,4 kW |
| • Grill elettrico | 1900 W |
| • Resistenza circolare | 1600 W |
| • Generatore vapore | 1200 W |
| • Generatore microonde | 1600 W |

Abbattitore

Funzioni



Caratteristiche generali

- 3 griglie
- Lievitazione
- Abbattimento dal forno al frigo (+4°C)
- Surgelazione da temperatura ambiente a -20°C
- Raffreddamento rapido
- Scongelamento
- Pronto in tavola
- Cottura lenta
- Cottura sous vide

Caratteristiche cavità

- Muffola in acciaio inox AISI 304
- Capacità 40 L

Consumi

- | | |
|-------------------------|-------|
| • Assorbimento massimo: | 300 W |
|-------------------------|-------|

Sottovuoto

Funzioni



Caratteristiche generali

- Marinatura
- Frollatura
- Sigillatura a 3 livelli
- H2OUT: ciclo di deumidificazione

Caratteristiche cavità

- Dimensioni interne
- Capacità 7,5 L

Consumi

- | | |
|-------------------------|-------|
| • Assorbimento massimo: | 240 W |
|-------------------------|-------|

Disegno tecnico e misure

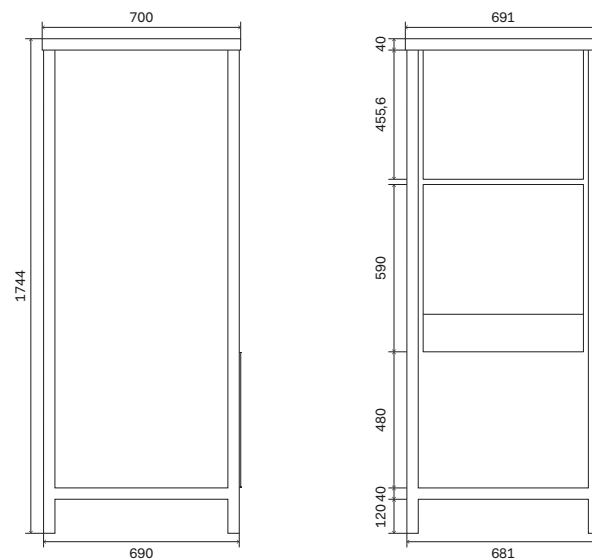

CSTARBK

archiproducts
DESIGN AWARDS
2022

WINNER

Gamma colori

Scocca

Nero
lucido - BKFiniture

Maniglie, manopole e cornici



Nero opaco

Prezzo

Codice ordine: CSTARBK

Nero opaco

€ 14.670,00

Ultracombi

Funzioni

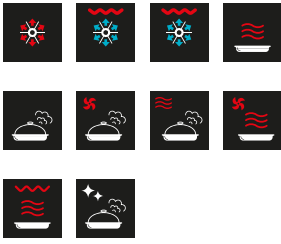

Caratteristiche generali

- Temperatura di esercizio 30-250°C
- Programmatore elettronico touch TFT
- Controllo elettronico della temperatura
- Sonda di cottura
- Illuminazione Luce interna alogena
- Vetri porta Porta fredda a triplo vetro (EN60335-2-6-11.101)
- Isolamento ad alta densità
- Ventilazione tangenziale di raffreddamento a doppia velocità
- Sicurezza bambini

Caratteristiche cavità

- Muffola in acciaio inox AISI 304
- Dimensioni interne 41,5x21x41 cm
- Capacità 36 L
- Termostato con sonda elettronica

Consumi

- | | |
|------------------------|--------|
| • Assorbimento massimo | 3,4 kW |
| • Grill elettrico | 1900 W |
| • Resistenza circolare | 1600 W |
| • Generatore vapore | 1200 W |
| • Generatore microonde | 1600 W |

Abbattitore

Funzioni



Caratteristiche generali

- 3 griglie
- Lievitazione
- Abbattimento dal forno al frigo (+4°C)
- Surgelazione da temperatura ambiente a -20°C
- Raffreddamento rapido
- Scongelamento
- Pronto in tavola
- Cottura lenta
- Cottura sous vide

Caratteristiche cavità

- Muffola in acciaio inox AISI 304
- Capacità 40 L

Consumi

- | | |
|-------------------------|-------|
| • Assorbimento massimo: | 300 W |
|-------------------------|-------|

Sottovuoto

Funzioni



Caratteristiche generali

- Marinatura
- Frollatura
- Sigillatura a 3 livelli
- H2OUT: ciclo di deumidificazione

Caratteristiche cavità

- Dimensioni interne
- Capacità 7,5 L

Consumi

- | | |
|-------------------------|-------|
| • Assorbimento massimo: | 240 W |
|-------------------------|-------|

Disegno tecnico e misure

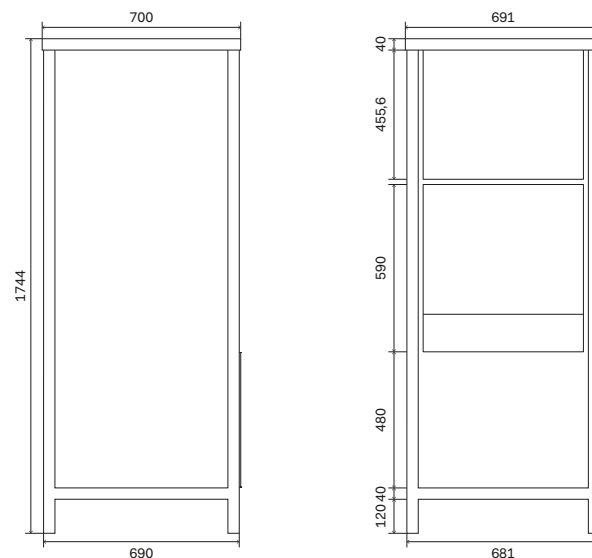

192 — 193

Forni, abbattitori e cassette sottovuoto

- Panoramagic
- Nostalgie
- Professional Plus
- Pro Line

→ BC645SNTC/BUG
Abbattitore di temperatura Nostalgie
Rosso Borgogna con finiture ottone

645SNHSW/BUG
Forno Ultracombi Nostalgie
vapore, microonde, convezione
Rosso Borgogna con finiture ottone

VM615SC/BU
Cassetto sottovuoto Nostalgie
Rosso Borgogna

→ 645SNZT4/BUG
Forno Pizza 400°C built-in Nostalgie
Rosso Borgogna con finiture ottone

615SNWDE/BUG
Cassetto scaldavivande
Rosso Borgogna con finiture ottone

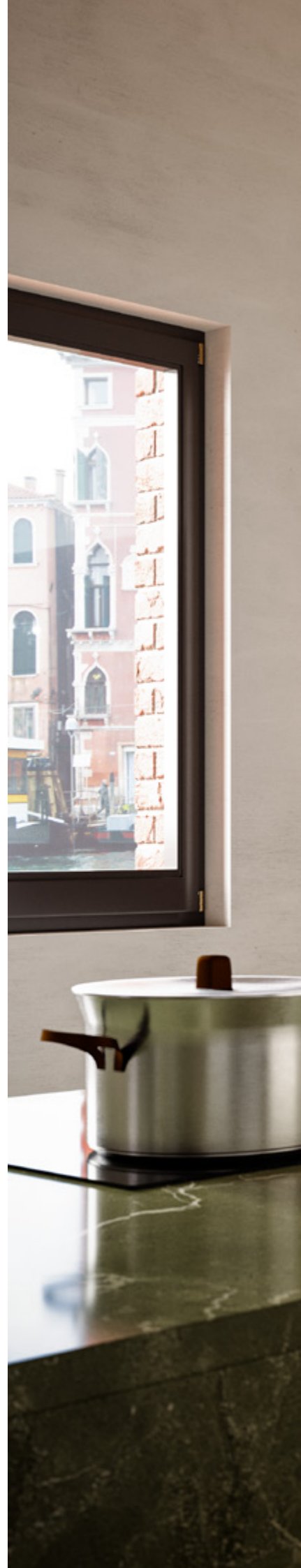



Panoramagic

I forni a incasso Panoramagic hanno dimensioni ideali per ogni spazio ed esigenza: 60 cm, 90 cm oppure 30" (76 cm). Eleganti e allo stesso tempo razionali nel design, mettono in campo tecnologie di livello professionale, per garantire risultati di cottura sempre perfetti: dal preriscaldamento rapido Quick Start, al controllo puntuale della temperatura, allo scarico vapore per una cottura più o meno umida. Il display elettronico touch TFT, che consente il controllo e il monitoraggio costante di tutte le funzioni del forno, è affiancato dalla grande manopola con led integrato, firma estetica inconfondibile della collezione Panoramagic.

Gamma colori

Scocca



Inox - SS

Finiture

Manopole, maniglie



Satinato



Display 4,3"
full touch



Porta con sistema
soft-closing



Controllo
elettronico della
temperatura
puntuale



Scarico vapori



Sonda di cottura



Porta fredda
con triplo vetro
estraibile



OV60PMT3

Forno elettrico, acciaio inox, 60 cm, 30-320°C

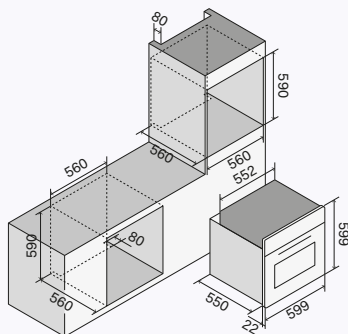

Caratteristiche generali

- Classe energetica A+
- Temperatura di esercizio 30-320°C
- Programmatore elettronico touch TFT
- Controllo elettronico della temperatura
- Sonda di cottura
- Illuminazione doppia luce interna
- Accensione automatica della luce ad apertura porta
- Porta forno full glass
- Chiusura porta soft-closing
- Porta fredda a triplo vetro (EN60335-2-6-11.101)
- Isolamento ad alta densità
- Ventilazione tangenziale di raffreddamento
- Sicurezza bambini

Caratteristiche cavità

- Muffola con smalto easy clean
- Dimensioni interne 43,7×36×41 cm
- Capacità 65 L
- Scarico vapori a comando con opzione cottura a secco o umida
- Resistenza grill abbattibile
- Termostato con sonda elettronica

Consumi

- | | |
|----------------------------------|---------|
| • Assorbimento massimo | 2,45 kW |
| • Resistenza elettrica superiore | 1000 W |
| • Resistenza elettrica inferiore | 1100 W |
| • Grill elettrico | 2100 W |
| • Resistenza circolare | 2100 W |

Gamma colori



Inox - SS

Finiture



Satinato

Funzioni

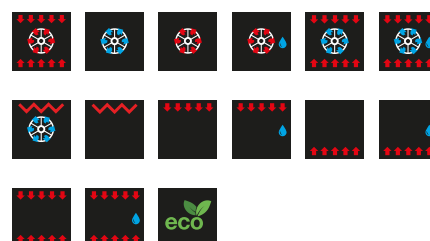

Prezzo

Codice ordine: OV60PMT3

Satinato € 2.600,00

OV30PMT3

Forno elettrico, acciaio inox, 76 cm, 30-320°C

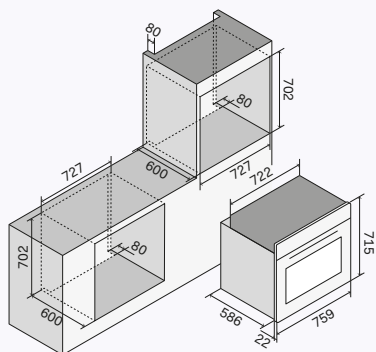

Caratteristiche generali

- Classe energetica A
- Temperatura di esercizio 30-320°C
- Programmatore elettronico touch TFT
- Controllo elettronico della temperatura
- Sonda di cottura
- Illuminazione doppia luce interna
- Accensione automatica della luce ad apertura porta
- Porta forno full glass
- Chiusura porta soft-closing
- Porta fredda a triplo vetro (EN60335-2-6-11.101)
- Isolamento ad alta densità
- Ventilazione tangenziale di raffreddamento
- Sicurezza bambini

Caratteristiche cavità

- Muffola con smalto easy clean
- Dimensioni interne 64×43,3×41 cm
- Capacità 114 L
- Scarico vapori a comando con opzione cottura a secco o umida
- Resistenza grill abbattibile
- Termostato con sonda elettronica

Consumi

- Assorbimento massimo 3,1 kW
- Resistenza elettrica superiore 1200 W
- Resistenza elettrica inferiore 1560 W
- Grill elettrico 3000 W
- Resistenza circolare 2×1050 W

Gamma colori



Inox - SS

Finiture



Satinato

Funzioni

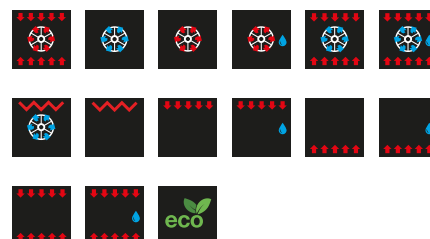

Prezzo

Codice ordine: OV30PMT3

Satinato € 3.871,00

OV91PMT3

Forno elettrico, acciaio inox, 90 cm, 30-300°C

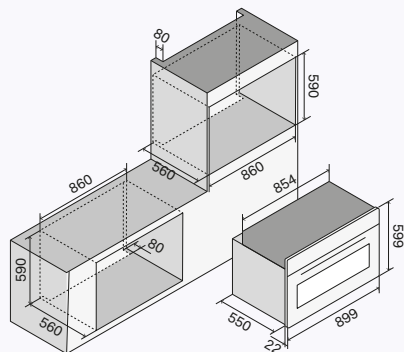

Caratteristiche generali

- Classe energetica A
- Temperatura di esercizio 30-300°C
- Programmatore elettronico touch TFT
- Controllo elettronico della temperatura
- Sonda di cottura
- Illuminazione doppia luce interna
- Accensione automatica della luce ad apertura porta
- Porta forno full glass
- Chiusura porta soft-closing
- Porta fredda a triplo vetro (EN60335-2-6-11.101)
- Isolamento ad alta densità
- Ventilazione tangenziale di raffreddamento
- Sicurezza bambini

Caratteristiche cavità

- Muffola con smalto easy clean
- Dimensioni interne 74×36,5×41 cm
- Capacità 110 L
- Scarico vapori a comando con opzione cottura a secco o umida
- Resistenza grill abbattibile
- Girarrosto diagonale
- Termostato con sonda elettronica

Consumi

- | | |
|----------------------------------|---------|
| • Assorbimento massimo | 2,95 kW |
| • Resistenza elettrica superiore | 1200 W |
| • Resistenza elettrica inferiore | 1560 W |
| • Grill elettrico | 2150 W |
| • Resistenza circolare | 2100 W |

Gamma colori



Inox - SS

Finiture



Satinato

Funzioni

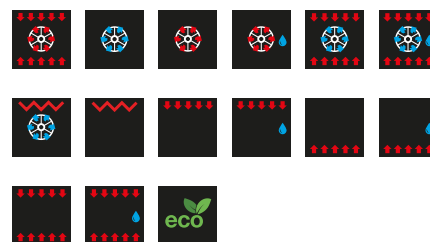

Prezzo

Codice ordine: OV91PMT3

Satinato € 3.871,00



↑ OV91PMT3/SS
Forno elettrico built-in
Panoramagic da 90 cm
Inox con finiture satinato

Nostalgie

La serie di elettrodomestici da incasso per la cottura verticale Nostalgie è composta da forni, abbattitori e cassette sottovuoto. I forni Nostalgie riprendono l'estetica della collezione nei colori e nelle finiture per manopole e maniglie. Sono disponibili in versione elettrica e a gas in diverse dimensioni (da 60 cm fino a 90 cm), per offrire una capienza ideale per ogni spazio ed esigenza. Equipaggiati con uno schermo TFT da 4,3 pollici, garantiscono una cottura perfettamente omogenea grazie al controllo elettronico della temperatura fino a 320° C. Tra i forni della collezione Nostalgie, è possibile scegliere anche modelli compatti: Ultracombi e Forno Pizza 400°. Il primo combina a due a due le tre tipologie di cottura disponibili: convezione, vapore e microonde. Il secondo, invece, con un range di temperatura che va da 30°C a 400°C, è ideale per qualsiasi cottura: in più, offre la possibilità di sfruttare la massima temperatura per cuocere una pizza in due minuti, proprio come in pizzeria. Abbattitori e cassette sottovuoto completano la gamma. L'abbattitore è dotato di molte funzioni utili per una cucina veloce e di qualità: consente di passare in brevissimo tempo dal calore del forno a -3° C oppure dalla temperatura ambiente a -20° C, per conservare in sicurezza, ottimizzare il lavoro in cucina e ridurre gli sprechi. Il cassetto sottovuoto aggiunge un'ulteriore modalità di conservazione e permette la cottura sous vide, rispettando i sapori autentici e le proprietà nutrizionali di alimenti solidi e liquidi.

Gamma colori

Scocca



Bianco - WH



Bianco
antico - AW



Inox - SS



Grafite
mat - MG



Ramato - CC



Rosso
Borgogna - BU

Finiture

Manopole, maniglie



Ottone - G



Cromo - C



Brunito - B



Controllo elettronico della temperatura puntuale



Porta con sistema soft closing



Porta fredda con triplo vetro estraibile



Scarico vapore



Quick start



645SNHSW

Forno trivalente compatto: aria calda, vapore, microonde, acciaio inox o acciaio verniciato, 60 cm, 30-250°C

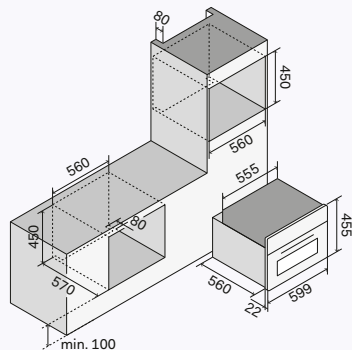

Caratteristiche generali

- Temperatura di esercizio 30-250°C
- Programmatore elettronico touch TFT
- Controllo elettronico della temperatura
- Sonda di cottura
- Illuminazione luce interna alogena
- Porta fredda a triplo vetro (EN60335-2-6-11.101)
- Isolamento ad alta densità
- Ventilazione tangenziale di raffreddamento a doppia velocità
- Sicurezza bambini

Caratteristiche cavità

- Muffola in acciaio inox AISi 304
- Dimensioni interne 41,5×21×41 cm
- Capacità 36 L
- Termostato con sonda elettronica

Consumi

- | | |
|------------------------|--------|
| • Assorbimento massimo | 3,4 kW |
| • Grill elettrico | 1900 W |
| • Resistenza circolare | 1600 W |
| • Generatore vapore | 1200 W |
| • Generatore microonde | 1600 W |

Gamma colori



Bianco antico - AW



Bianco - WH



Inox - SS



Grafite mat - MG



Rosso Borgogna - BU

Finiture



Ottone - G



Cromo - C



Brunito - B

Funzioni

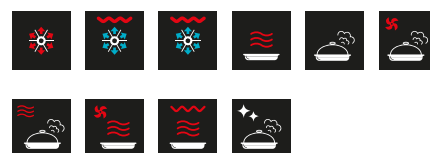

Prezzo

Codice ordine: 645SNHSW

Ottone/Cromo € 3.619,00

Brunito € 3.677,00

645SNZT4



Forno elettrico compatto 400°C, acciaio inox o acciaio verniciato, 60 cm, 30-400°C

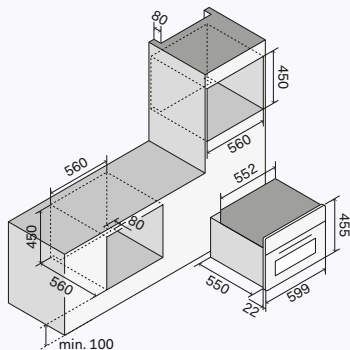

Caratteristiche generali

- Classe energetica A
- Temperatura di esercizio 30-400°C
- Programmatore elettronico touch TFT
- Controllo elettronico della temperatura
- Illuminazione luce interna
- Porta fredda a quattro vetri (EN60335-2-6-11.101)
- Isolamento ad alta densità
- Ventilazione tangenziale di raffreddamento
- Sicurezza bambini

Caratteristiche cavità

- Muffola in acciaio inox AISi 304
- Dimensioni interne 44x21x40,5 cm
- Capacità 37 L
- Scarico vapori a comando con opzione cottura a secco o umida
- Termostato con sonda elettronica

Consumi

- Assorbimento massimo 2,9 kW
- Resistenza elettrica superiore 900 W
- Resistenza elettrica inferiore 1300 W
- Grill elettrico 1600 W
- Resistenza circolare 2000 W

Gamma colori

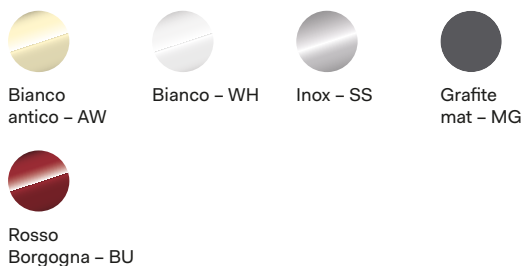

Finiture



Funzioni

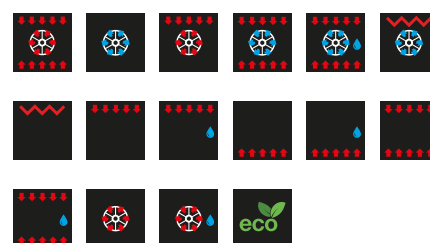

Prezzo

Codice ordine: 645SNZT4

Ottone/Cromo	€ 2.558,00
Brunito	€ 2.617,00

OV60SNT3

Forno elettrico, acciaio inox o acciaio verniciato, 60 cm, 30-320°C

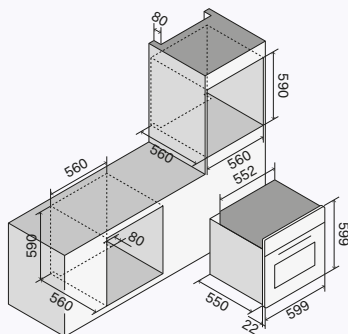

Caratteristiche generali

- Classe energetica A+
- Temperatura di esercizio 30-320°C
- Programmatore elettronico touch TFT
- Controllo elettronico della temperatura
- Sonda di cottura
- Illuminazione doppia luce interna
- Accensione automatica della luce ad apertura porta
- Porta forno full glass
- Chiusura porta soft-closing
- Porta fredda a triplo vetro (EN60335-2-6-11.101)
- Isolamento ad alta densità
- Ventilazione tangenziale di raffreddamento
- Sicurezza bambini

Caratteristiche cavità

- Muffola con smalto easy clean
- Dimensioni interne 43,7×36×41 cm
- Capacità 65 L
- Scarico vapori a comando con opzione cottura a secco o umida
- Resistenza grill abbattibile
- Termostato con sonda elettronica

Consumi

- | | |
|----------------------------------|---------|
| • Assorbimento massimo | 2,45 kW |
| • Resistenza elettrica superiore | 1000 W |
| • Resistenza elettrica inferiore | 1100 W |
| • Grill elettrico | 2100 W |
| • Resistenza circolare | 2100 W |

Gamma colori



Finiture



Funzioni

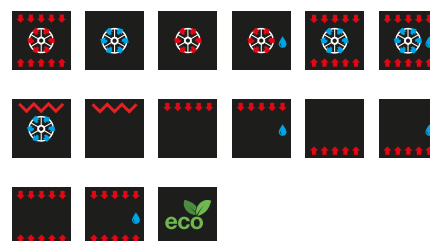

Prezzo

Codice ordine: OV60SNT3

Ottone/Cromo € 1.900,00

Brunito € 1.956,00

OV91SNT3

Forno elettrico, acciaio inox o acciaio verniciato, 90 cm, 30-300°C

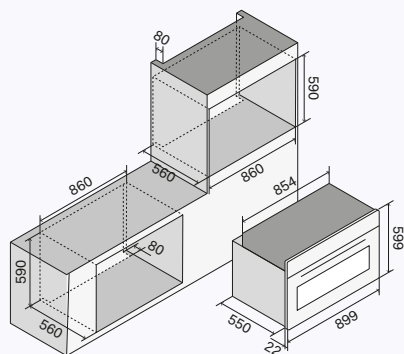

Caratteristiche generali

- Classe energetica A
- Temperatura di esercizio 30-300°C
- Programmatore elettronico touch TFT
- Controllo elettronico della temperatura
- Sonda di cottura
- Illuminazione doppia luce interna
- Accensione automatica della luce ad apertura porta
- Porta forno full glass
- Chiusura porta soft-closing
- Porta fredda a triplo vetro (EN60335-2-6-11.101)
- Isolamento ad alta densità
- Ventilazione tangenziale di raffreddamento
- Sicurezza bambini

Caratteristiche cavità

- Muffola con smalto easy clean
- Dimensioni interne 74×36,5×41 cm
- Capacità 110 L
- Scarico vapori a comando con opzione cottura a secco o umida
- Resistenza grill abbattibile
- Girarrosto diagonale
- Termostato con sonda elettronica

Consumi

- Assorbimento massimo 2,95 kW
- Resistenza elettrica superiore 1200 W
- Resistenza elettrica inferiore 1560 W
- Grill elettrico 2150 W
- Resistenza circolare 2100 W

Gamma colori



Finiture



Funzioni

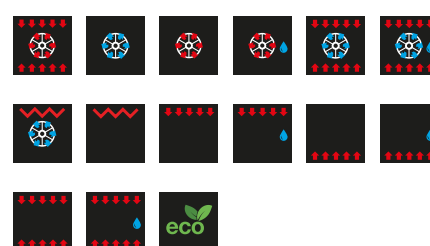

Prezzo

Codice ordine: OV91SNT3

Ottone/Cromo € 3.071,00

Brunito € 3.164,00

OV60SNE3

Forno elettrico, acciaio inox o acciaio verniciato, 60 cm, 30-300°C

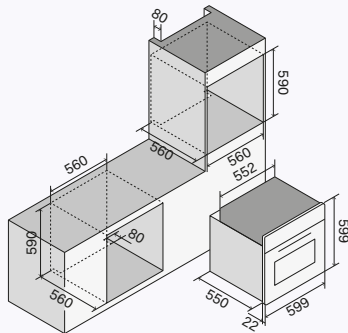

Caratteristiche generali

- Classe energetica A+
- Temperatura di esercizio 30-300°C
- Programmatore elettronico
- Controllo elettronico della temperatura
- Illuminazione doppia luce interna
- Accensione automatica della luce ad apertura porta
- Porta forno full glass
- Chiusura porta soft-closing
- Porta fredda a triplo vetro (EN60335-2-6-11.101)
- Isolamento ad alta densità
- Ventilazione tangenziale di raffreddamento
- Sicurezza bambini

Caratteristiche cavità

- Muffola con smalto easy clean
- Dimensioni interne 43,7×36×41 cm
- Capacità 65 L
- Scarico vapori a comando con opzione cottura a secco o umida
- Resistenza grill abbattibile
- Termostato con sonda elettronica

Consumi

- | | |
|----------------------------------|---------|
| • Assorbimento massimo | 2,45 kW |
| • Resistenza elettrica superiore | 1000 W |
| • Resistenza elettrica inferiore | 1100 W |
| • Grill elettrico | 2100 W |
| • Resistenza circolare | 2100 W |

Gamma colori



Finiture



Funzioni

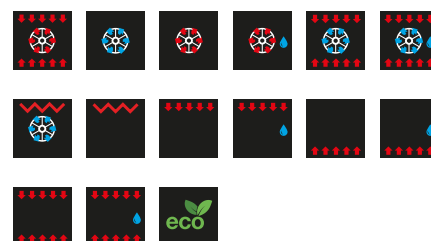

Prezzo

Codice ordine: OV60SNE3

Ottone/Cromo € 1.553,00

OV90SNE3

Forno elettrico, acciaio inox o acciaio verniciato, 90 cm, 30-300°C

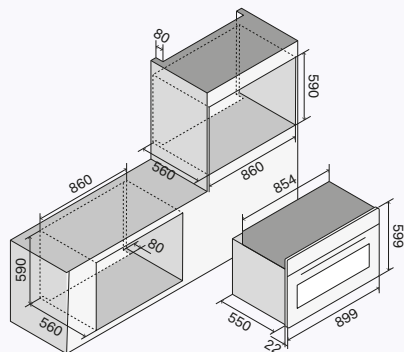

Caratteristiche generali

- Classe energetica A+
- Temperatura di esercizio 30-300°C
- Controllo elettronico della temperatura
- Illuminazione doppia luce interna
- Accensione automatica della luce ad apertura porta
- Porta forno full glass
- Chiusura porta soft-closing
- Porta fredda a triplo vetro (EN60335-2-6-11.101)
- Isolamento ad alta densità
- Ventilazione tangenziale di raffreddamento
- Sicurezza bambini

Caratteristiche cavità

- Muffola con smalto easy clean
- Dimensioni interne 64,5×36,5×41 cm
- Capacità 97 L
- Scarico vapori a comando con opzione cottura a secco o umida
- Resistenza grill abbattibile
- Girarrosto diagonale
- Termostato con sonda elettronica

Consumi

- Assorbimento massimo 2,75 kW
- Resistenza elettrica superiore 1200 W
- Resistenza elettrica inferiore 1350 W
- Grill elettrico 2150 W
- Resistenza circolare 2100 W

Gamma colori



Finiture

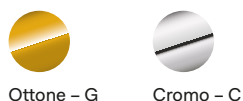

Funzioni

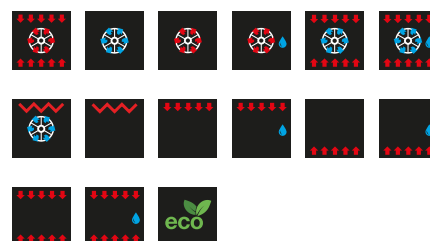

Prezzo

Codice ordine: OV90SNE3

Ottone/Cromo € 1.938,00

BC645SNTC

Abbattitore di temperatura da incasso

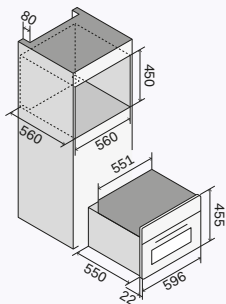

Caratteristiche generali

- 3 griglie
- Lievitazione
- Abbattimento dal forno al frigo (+4°C)
- Surgelazione da temperatura ambiente a -20°C
- Raffreddamento rapido
- Scongelamento
- Pronto in tavola
- Cottura lenta
- Cottura sous vide

Caratteristiche cavità

- Muffola in acciaio inox AISI 304
- Capacità 40 L

Consumi

- Assorbimento massimo 300 kW

Gamma colori



Bianco - WH



Bianco antico - AW



Inox - SS



Grafite mat - MG



Rosso Borgogna - BU

Finiture



Ottone - G



Brunito - B



Cromo - C

Funzioni



Prezzo

Codice ordine: BC645SNTC

Ottone/Cromo € 4.152,00

Brunito € 4.209,00

VM615SC

Confezionatrice sottovuoto da incasso

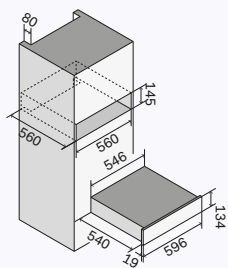

Caratteristiche generali

- Marinatura
- Frollatura
- Sigillatura a 3 livelli
- H2OUT: ciclo di deumidificazione

Caratteristiche cavità

- Dimensioni interne 30×36×10 cm
- Capacità 7,5 L

Consumi

- Assorbimento massimo: 240 W

Gamma colori



Bianco – WH



Bianco
antico – AW



Inox – SS



Grafite
mat – MG



Rosso
Borgogna – BU

Funzioni



Prezzo

Codice ordine: VM615SC

€ 2.812,00

615SNWDE

Cassetto riscaldato da incasso

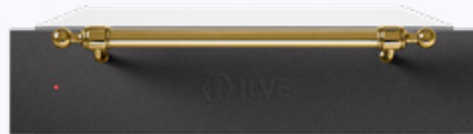
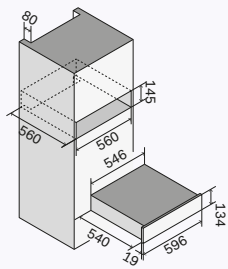

Caratteristiche generali

- Temperatura di esercizio 40-80°C
- Programmazione tasto on/off
- Ventilazione tangenziale
- Riscaldamento ventilato
- Fondo antiscivolo
- Installabile singolarmente o in abbinamento ai modelli 645 per l'inserimento in un foro da 60 standard

Caratteristiche cavità

- Termostato analogico
- Dimensioni interne 41x50x12 cm
- Capacità 25 L

Consumi

- Assorbimento massimo: 400 W

Gamma colori



Bianco - WH



Bianco antico - AW



Inox - SS



Grafite mat - MG



Rosso Borgogna - BU

Finiture



Ottone - G



Brunito - B



Cromo - C

Prezzo

Codice ordine: 615SNWDE

Ottone / Cromo € 782,00

Brunito € 824,00



Professional Plus

I forni Professional Plus sono al vertice delle prestazioni e della versatilità: in composizioni doppie, orizzontali o in colonna, si inseriscono in ogni spazio. Dotati di controllo elettronico della temperatura, permettono di scegliere una molteplicità di funzioni per una cottura sempre perfetta. In acciaio inox o nella versione total black in vetro temperato, offrono la possibilità di scegliere tra diverse misure, dai 60 cm ai 90 cm: nella versione da 30 pollici, la capacità arriva fino a 114 L. Completano la gamma i due forni compatti Ultracombi e Forno Pizza 400°.

Alta professionalità anche nell'abbattitore, per passare in brevissimo tempo e in totale sicurezza dalla temperatura del forno a quella del frigo (- 3° C) o dalla temperatura ambiente al surgelatore (-20° C). In più, con il sottovuoto è possibile cucinare sous vide come i veri chef, oltre che prolungare e migliorare la conservazione dei cibi.

Gamma colori

Scocca



Inox - SS



Nero
lucido - BK

Finiture

Manopole, maniglie



Satinato



Nero opaco



Controllo elettronico della temperatura puntuale



Porta con sistema soft closing



Porta fredda con triplo vetro estraibile



Scarico vapore



645STCHSW

Forno trivalente compatto: aria calda, vapore, microonde, vetro temperato, 60 cm, 30-250°C

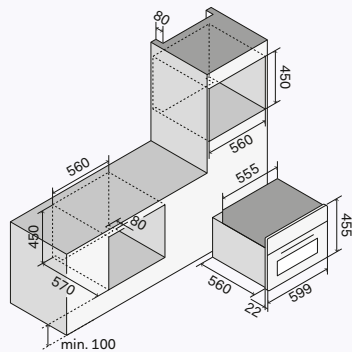

Caratteristiche generali

- Temperatura di esercizio 30-250°C
- Programmatore elettronico touch TFT
- Controllo elettronico della temperatura
- Sonda di cottura
- Illuminazione luce interna alogena
- Porta fredda a triplo vetro (EN60335-2-6-11.101)
- Isolamento ad alta densità
- Ventilazione tangenziale di raffreddamento a doppia velocità
- Sicurezza bambini

Caratteristiche cavità

- Muffola in acciaio inox AISi 304
- Dimensioni interne 41,5×21×41 cm
- Capacità 36 L
- Termostato con sonda elettronica

Consumi

- | | |
|------------------------|--------|
| • Assorbimento massimo | 3,4 kW |
| • Grill elettrico | 1900 W |
| • Resistenza circolare | 1600 W |
| • Generatore vapore | 1200 W |
| • Generatore microonde | 1600 W |

Gamma colori



Nero
lucido - BK

Finiture



Nero opaco

Funzioni

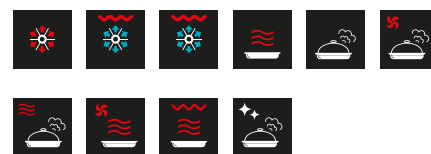

Prezzo

Codice ordine: 645STCHSW

Nero opaco € 3.619,00

645SZTCT4

400°
FORNO PIZZA

Forno elettrico compatto 400°C, vetro temperato, 60 cm, 30-400°C

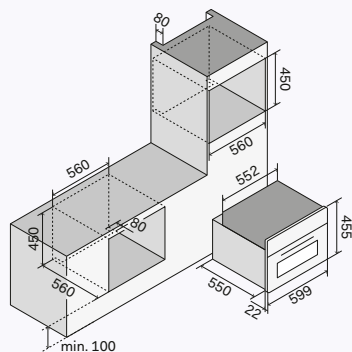

Caratteristiche generali

- Classe energetica A
- Temperatura di esercizio 30-400°C
- Programmatore elettronico touch TFT
- Controllo elettronico della temperatura
- Illuminazione luce interna
- Porta fredda a quattro vetri (EN60335-2-6-11.101)
- Isolamento ad alta densità
- Ventilazione tangenziale di raffreddamento
- Sicurezza bambini

Caratteristiche cavità

- Muffola in acciaio inox AISi 304
- Dimensioni interne 44x21x40,5 cm
- Capacità 37 L
- Scarico vapori a comando con opzione cottura a secco o umida
- Termostato con sonda elettronica

Consumi

- Assorbimento massimo 2,9 kW
- Resistenza elettrica superiore 900 W
- Resistenza elettrica inferiore 1300 W
- Grill elettrico 1600 W
- Resistenza circolare 2000 W

Gamma colori



Nero
lucido - BK

Finiture



Nero opaco

Funzioni

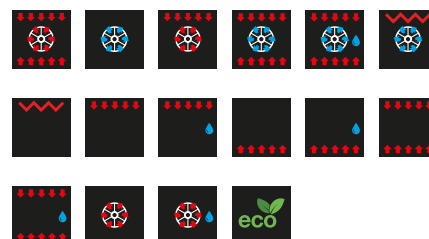

Prezzo

Codice ordine: 645SZTCT4

Nero opaco

€ 2.554,00

OV60STCT3

Forno elettrico, vetro temperato, 60 cm, 30-320°C

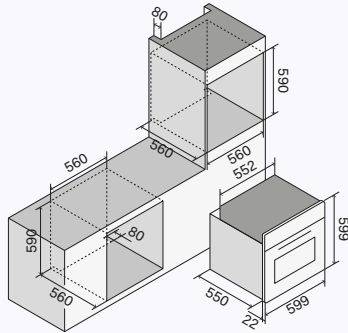

Caratteristiche generali

- Classe energetica A+
- Temperatura di esercizio 30-320°C
- Programmatore elettronico touch TFT
- Controllo elettronico della temperatura
- Sonda di cottura
- Illuminazione doppia luce interna
- Accensione automatica della luce ad apertura porta
- Porta forno full glass
- Chiusura porta soft-closing
- Porta fredda a triplo vetro (EN60335-2-6-11.101)
- Isolamento ad alta densità
- Ventilazione tangenziale di raffreddamento
- Sicurezza bambini

Caratteristiche cavità

- Muffola con smalto easy clean
- Dimensioni interne 43,7×36×41 cm
- Capacità 65 L
- Scarico vapori a comando con opzione cottura a secco o umida
- Resistenza grill abbattibile
- Termostato con sonda elettronica

Consumi

- | | |
|----------------------------------|---------|
| • Assorbimento massimo | 2,45 kW |
| • Resistenza elettrica superiore | 1000 W |
| • Resistenza elettrica inferiore | 1100 W |
| • Grill elettrico | 2100 W |
| • Resistenza circolare | 2100 W |

Gamma colori



Nero
lucido - BK

Finiture



Nero opaco

Funzioni

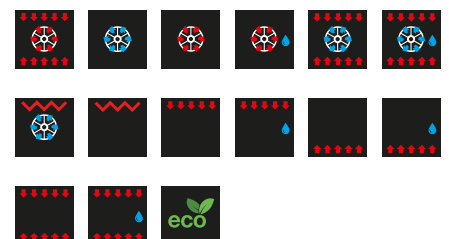

Prezzo

Codice ordine: OV60STCT3

Nero opaco € 1.896,00

OV30STCT3

Forno elettrico, vetro temperato, 76 cm, 30-320°C

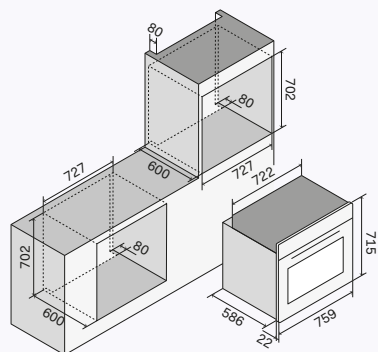

Caratteristiche generali

- Classe energetica A
- Temperatura di esercizio 30-320°C
- Programmatore elettronico touch TFT
- Controllo elettronico della temperatura
- Sonda di cottura
- Illuminazione doppia luce interna
- Accensione automatica della luce ad apertura porta
- Porta forno full glass
- Chiusura porta soft-closing
- Porta fredda a triplo vetro (EN60335-2-6-11.101)
- Isolamento ad alta densità
- Ventilazione tangenziale di raffreddamento
- Sicurezza bambini

Caratteristiche cavità

- Muffola con smalto easy clean
- Dimensioni interne 64×43,3×41 cm
- Capacità 114 L
- Scarico vapori a comando con opzione cottura a secco o umida
- Resistenza grill abbattibile
- Termostato con sonda elettronica

Consumi

- | | |
|----------------------------------|----------|
| • Assorbimento massimo | 3,1 kW |
| • Resistenza elettrica superiore | 1200 W |
| • Resistenza elettrica inferiore | 1560 W |
| • Grill elettrico | 3000 W |
| • Resistenza circolare | 2×1050 W |

Gamma colori



Nero
lucido - BK

Finiture



Nero opaco

Funzioni

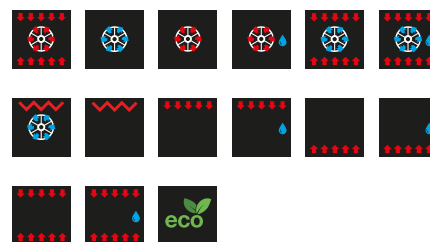

Prezzo

Codice ordine: OV30STCT3

Nero opaco

€ 2.391,00

OV80STCT3

Forno elettrico, vetro temperato, 80 cm, 30-320°C

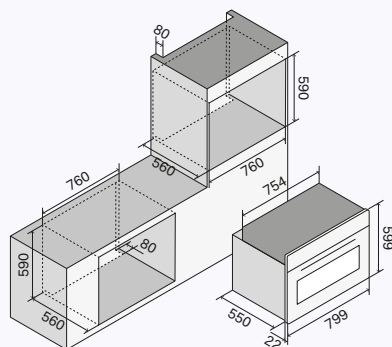

Caratteristiche generali

- Classe energetica A+
- Temperatura di esercizio 30-320°C
- Programmatore elettronico touch TFT
- Controllo elettronico della temperatura
- Sonda di cottura
- Illuminazione doppia luce interna
- Accensione automatica della luce ad apertura porta
- Porta forno full glass
- Chiusura porta soft-closing
- Porta fredda a triplo vetro (EN60335-2-6-11.101)
- Isolamento ad alta densità
- Ventilazione tangenziale di raffreddamento
- Sicurezza bambini

Caratteristiche cavità

- Muffola con smalto easy clean
- Dimensioni interne 64,5×36,5×41 cm
- Capacità 97 L
- Scarico vapori a comando con opzione cottura a secco o umida
- Resistenza grill abbattibile
- Girarrosto diagonale
- Termostato con sonda elettronica

Consumi

- Assorbimento massimo 2,75 kW
- Resistenza elettrica superiore 1200 W
- Resistenza elettrica inferiore 1350 W
- Grill elettrico 2150 W
- Resistenza circolare 2100 W

Gamma colori



Nero
lucido - BK

Finiture



Nero opaco

Funzioni

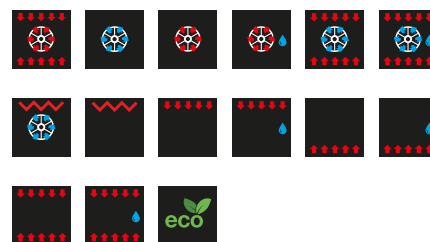

Prezzo

Codice ordine: OV80STCT3

Nero opaco

€ 2.049,00

OV91STCT3

Forno elettrico, vetro temperato, 90 cm, 30-300°C

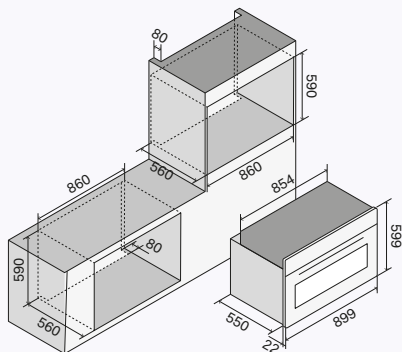

Caratteristiche generali

- Classe energetica A
- Temperatura di esercizio 30-300°C
- Programmatore elettronico touch TFT
- Controllo elettronico della temperatura
- Sonda di cottura
- Illuminazione doppia luce interna
- Accensione automatica della luce ad apertura porta
- Porta forno full glass
- Chiusura porta soft-closing
- Porta fredda a triplo vetro (EN60335-2-6-11.101)
- Isolamento ad alta densità
- Ventilazione tangenziale di raffreddamento
- Sicurezza bambini

Caratteristiche cavità

- Muffola con smalto easy clean
- Dimensioni interne 74×36,5×41 cm
- Capacità 110 L
- Scarico vapori a comando con opzione cottura a secco o umida
- Resistenza grill abbattibile
- Girarrosto diagonale
- Termostato con sonda elettronica

Consumi

- Assorbimento massimo 2,95 kW
- Resistenza elettrica superiore 1200 W
- Resistenza elettrica inferiore 1560 W
- Grill elettrico 2150 W
- Resistenza circolare 2100 W

Gamma colori



Nero
lucido - BK

Finiture



Nero opaco

Funzioni

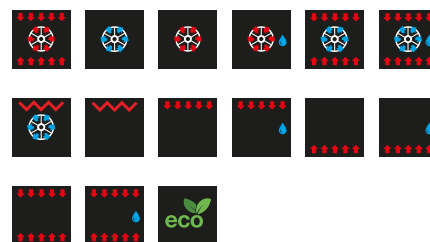

Prezzo

Codice ordine: OV91STCT3

Nero opaco

€ 3.203,00

645SLHSW

Forno trivalente compatto: aria calda, vapore, microonde, acciaio inox, 60 cm, 30-250°C

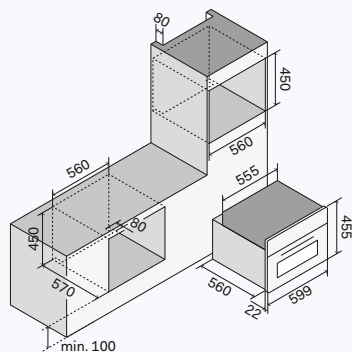

Caratteristiche generali

- Temperatura di esercizio 30-250°C
- Programmatore elettronico touch TFT
- Controllo elettronico della temperatura
- Sonda di cottura
- Illuminazione luce interna alogena
- Porta fredda a triplo vetro (EN60335-2-6-11.101)
- Isolamento ad alta densità
- Ventilazione tangenziale di raffreddamento a doppia velocità
- Sicurezza bambini

Caratteristiche cavità

- Muffola in acciaio inox AISi 304
- Dimensioni interne 41,5×21×41 cm
- Capacità 36 L
- Termostato con sonda elettronica

Consumi

- | | |
|------------------------|--------|
| • Assorbimento massimo | 3,4 kW |
| • Grill elettrico | 1900 W |
| • Resistenza circolare | 1600 W |
| • Generatore vapore | 1200 W |
| • Generatore microonde | 1600 W |

Gamma colori



Inox - SS

Finiture



Satinato

Funzioni

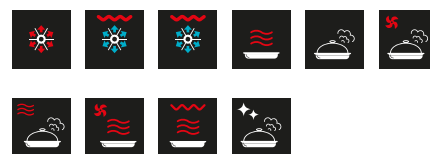

Prezzo

Codice ordine: 645SLHSW

Satinato € 3.619,00

645SLZT4



Forno elettrico compatto 400°C, acciaio inox, 60 cm, 30-400°C

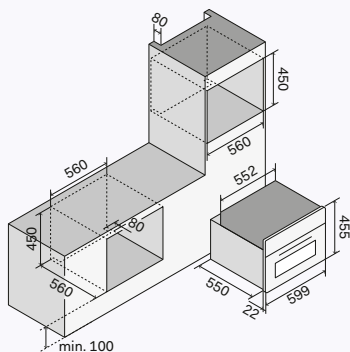

Caratteristiche generali

- Classe energetica A
- Temperatura di esercizio 30-400°C
- Programmatore elettronico touch TFT
- Controllo elettronico della temperatura
- Illuminazione luce interna
- Porta fredda a quattro vetri (EN60335-2-6-11.101)
- Isolamento ad alta densità
- Ventilazione tangenziale di raffreddamento
- Sicurezza bambini

Caratteristiche cavità

- Muffola in acciaio inox AISi 304
- Dimensioni interne 44x21x40,5 cm
- Capacità 37 L
- Scarico vapori a comando con opzione cottura a secco o umida
- Termostato con sonda elettronica

Consumi

- Assorbimento massimo 2,9 kW
- Resistenza elettrica superiore 900 W
- Resistenza elettrica inferiore 1300 W
- Grill elettrico 1600 W
- Resistenza circolare 2000 W

Gamma colori



Inox - SS

Finiture



Satinato

Funzioni

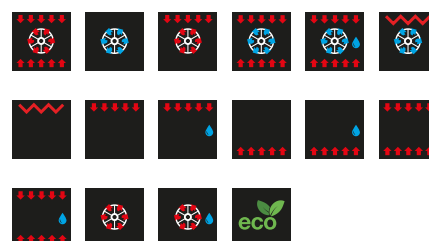

Prezzo

Codice ordine: 645SLZT4

Satinato € 2.554,00

OV60SLT3

Forno elettrico, acciaio inox, 60 cm, 30-320°C

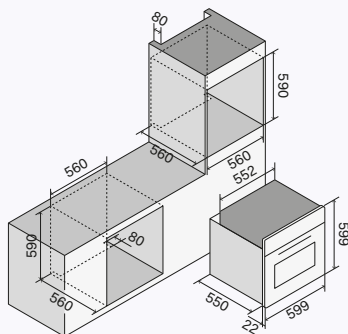

Caratteristiche generali

- Classe energetica A+
- Temperatura di esercizio 30-320°C
- Programmatore elettronico touch TFT
- Controllo elettronico della temperatura
- Sonda di cottura
- Illuminazione doppia luce interna
- Accensione automatica della luce ad apertura porta
- Porta forno full glass
- Chiusura porta soft-closing
- Porta fredda a triplo vetro (EN60335-2-6-11.101)
- Isolamento ad alta densità
- Ventilazione tangenziale di raffreddamento
- Sicurezza bambini

Caratteristiche cavità

- Muffola con smalto easy clean
- Dimensioni interne 43,7×36×41 cm
- Capacità 65 L
- Scarico vapori a comando con opzione cottura a secco o umida
- Resistenza grill abbattibile
- Termostato con sonda elettronica

Consumi

- | | |
|----------------------------------|---------|
| • Assorbimento massimo | 2,45 kW |
| • Resistenza elettrica superiore | 1000 W |
| • Resistenza elettrica inferiore | 1100 W |
| • Grill elettrico | 2100 W |
| • Resistenza circolare | 2100 W |

Gamma colori



Inox - SS

Finiture



Satinato

Funzioni

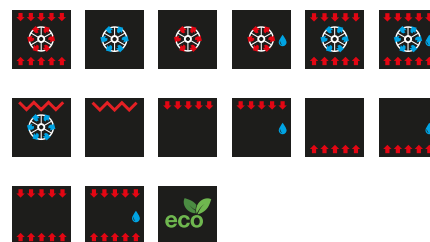

Prezzo

Codice ordine: OV60SLT3

Satinato € 1.896,00

OV30SLT3

Forno elettrico, acciaio inox, 76 cm, 30-320°C

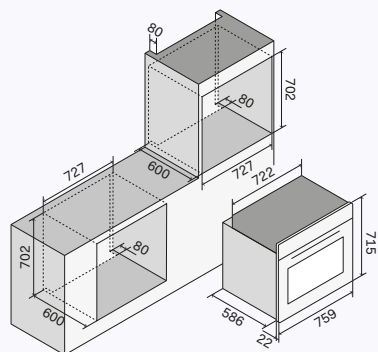

Caratteristiche generali

- Classe energetica A
- Temperatura di esercizio 30-320°C
- Programmatore elettronico touch TFT
- Controllo elettronico della temperatura
- Sonda di cottura
- Illuminazione doppia luce interna
- Accensione automatica della luce ad apertura porta
- Porta forno full glass
- Chiusura porta soft-closing
- Porta fredda a triplo vetro (EN60335-2-6-11.101)
- Isolamento ad alta densità
- Ventilazione tangenziale di raffreddamento
- Sicurezza bambini

Caratteristiche cavità

- Muffola con smalto easy clean
- Dimensioni interne 64×43,3×41 cm
- Capacità 114 L
- Scarico vapori a comando con opzione cottura a secco o umida
- Resistenza grill abbattibile
- Termostato con sonda elettronica

Consumi

- Assorbimento massimo 3,1 kW
- Resistenza elettrica superiore 1200 W
- Resistenza elettrica inferiore 1560 W
- Grill elettrico 3000 W
- Resistenza circolare 2×1050 W

Gamma colori



Inox - SS

Finiture



Satinato

Funzioni

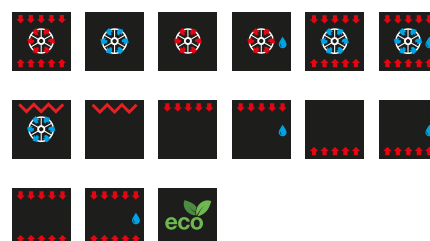

Prezzo

Codice ordine: OV30SLT3

Satinato € 2.391,00

OV91SLT3

Forno elettrico, acciaio inox, 90 cm, 30-300°C

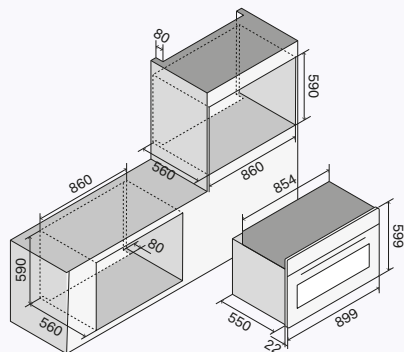

Caratteristiche generali

- Classe energetica A
- Temperatura di esercizio 30-300°C
- Programmatore elettronico touch TFT
- Controllo elettronico della temperatura
- Sonda di cottura
- Illuminazione doppia luce interna
- Accensione automatica della luce ad apertura porta
- Porta forno full glass
- Chiusura porta soft-closing
- Porta fredda a triplo vetro (EN60335-2-6-11.101)
- Isolamento ad alta densità
- Ventilazione tangenziale di raffreddamento
- Sicurezza bambini

Caratteristiche cavità

- Muffola con smalto easy clean
- Dimensioni interne 74×36,5×41 cm
- Capacità 110 L
- Scarico vapori a comando con opzione cottura a secco o umida
- Resistenza grill abbattibile
- Girarrosto diagonale
- Termostato con sonda elettronica

Consumi

- Assorbimento massimo 2,95 kW
- Resistenza elettrica superiore 1200 W
- Resistenza elettrica inferiore 1560 W
- Grill elettrico 2150 W
- Resistenza circolare 2100 W

Gamma colori



Inox - SS

Finiture



Satinato

Funzioni

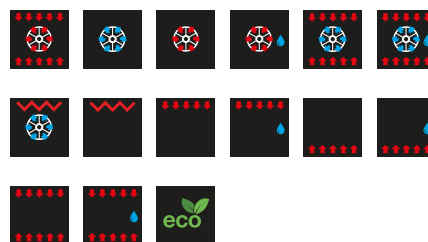

Prezzo

Codice ordine: OV91SLT3

Satinato

€ 3.071,00

OV948SLE3

Forno elettrico, acciaio inox, 90 cm, 30-300°C

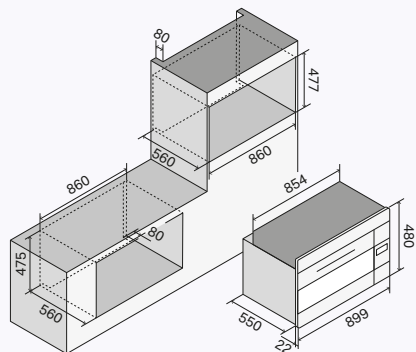

Caratteristiche generali

- Classe energetica A+
- Temperatura di esercizio 30-300°C
- Programmatore elettronico
- Controllo elettronico della temperatura
- Sonda di cottura
- Illuminazione doppia luce interna
- Accensione automatica della luce ad apertura porta
- Porta forno full glass
- Chiusura porta soft-closing
- Porta fredda a triplo vetro (EN60335-2-6-11.101)
- Isolamento ad alta densità
- Ventilazione tangenziale di raffreddamento
- Sicurezza bambini

Caratteristiche cavità

- Dimensioni interne 64,5x36,5x41 cm
- Capacità 97 L
- Resistenza grill abbattibile
- Girarrosto diagonale
- Termostato con sonda elettronica

Consumi

- Assorbimento massimo 2,75 kW
- Resistenza elettrica superiore 1200 W
- Resistenza elettrica inferiore 1350 W
- Grill elettrico 2150 W
- Resistenza circolare 2100 W

Gamma colori



Inox - SS

Finiture



Satinato

Funzioni



Prezzo

Codice ordine: OV948SLE3

Satinato € 1.924,00

BC645STC

Abbattitore di temperatura da incasso in vetro nero

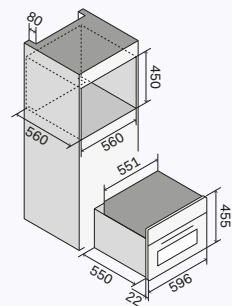

Caratteristiche generali

- 3 griglie
- Lievitazione
- Abbattimento dal forno al frigo (+4°C)
- Surgelazione da temperatura ambiente a -20°C
- Raffreddamento rapido
- Scongelamento
- Pronto in tavola
- Cottura lenta
- Cottura sous vide

Caratteristiche cavità

- Muffola in acciaio inox AISI 304
- Capacità 40 L

Consumi

- Assorbimento massimo: 300 W

Gamma colori



Nero lucido - BK

Finiture



Nero opaco

Funzioni



Prezzo

Codice ordine: BC645STC

Nero opaco € 4.152,00

VM615S

Confezionatrice sottovuoto da incasso

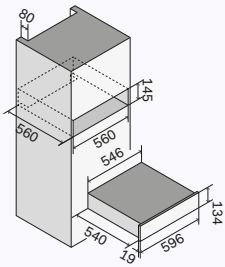

Caratteristiche generali

- Marinatura
- Frollatura
- Sigillatura a 3 livelli
- H2OUT: ciclo di deumidificazione

Caratteristiche cavità

- Dimensioni interne 30×36×10 cm
- Capacità 7,5 L

Consumi

- Assorbimento massimo: 240 W

Gamma colori



Nero
lucido - BK

Funzioni



Prezzo

Codice ordine: VM615S

€ 2.812,00

615SWDE

Cassetto riscaldato da incasso

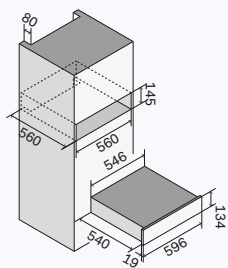

Caratteristiche generali

- Temperatura di esercizio 40-80°C
- Programmatore tasto on/off
- Ventilazione tangenziale
- Riscaldamento ventilato
- Fondo antiscivolo
- Installabile singolarmente o in abbinamento ai modelli 645 per l'inserimento in un foro da 60 standard

Caratteristiche cavità

- Termostato analogico
- Dimensioni interne 41,5×50,5×12 cm
- Capacità 25 L

Consumi

- Assorbimento massimo: 400 W

Gamma colori



Nero
lucido - BK

Finiture



Nero opaco

Prezzo

Codice ordine: 615SWDE

Metallo satinato € 771,00

BC645SLTC

Abbattitore di temperatura da incasso in acciaio inox

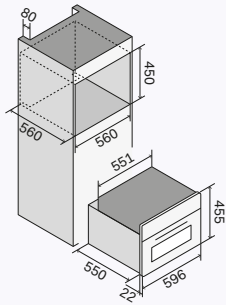

Caratteristiche generali

- 3 griglie
- Lievitazione
- Abbattimento dal forno al frigo (+4°C)
- Surgelazione da temperatura ambiente a -20°C
- Raffreddamento rapido
- Scongelamento
- Pronto in tavola
- Cottura lenta
- Cottura sous vide

Caratteristiche cavità

- Muffola in acciaio inox AISI 304
- Capacità 40 L

Consumi

- Assorbimento massimo: 300 W

Gamma colori



Inox - SS

Finiture



Satinato

Funzioni



Prezzo

Codice ordine: BC645SLTC

Metallo satinato € 4.152,00

VM615SL

Confezionatrice sottovuoto da incasso

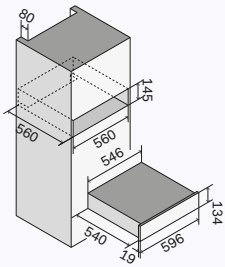

Caratteristiche generali

- Marinatura
- Frollatura
- Sigillatura a 3 livelli
- H2OUT: ciclo di deumidificazione

Caratteristiche cavità

- Dimensioni interne 30×36×10 cm
- Capacità 7,5 L

Consumi

- Assorbimento massimo: 240 W

Gamma colori



Inox - SS

Funzioni



Prezzo

Codice ordine: VM615SL

€ 2.812,00

615SLWDE

Cassetto riscaldato da incasso

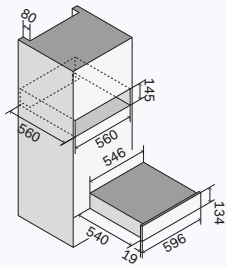

Caratteristiche generali

- Temperatura di esercizio 40-80°C
- Programmatore tasto on/off
- Ventilazione tangenziale
- Riscaldamento ventilato
- Fondo antiscivolo
- Installabile singolarmente o in abbinamento ai modelli 645 per l'inserimento in un foro da 60 standard

Caratteristiche cavità

- Termostato analogico
- Dimensioni interne 41,5×50,5×12 cm
- Capacità 25 L

Consumi

- Assorbimento massimo: 400 W

Gamma colori



Inox - SS

Finiture



Satinato

Prezzo

Codice ordine: 615SLWDE

Metallo satinato € 771,00

Pro Line

I forni Pro Line hanno a disposizione 9 funzioni con avvio e spegnimento temporizzabili. La gamma di temperature molto ampia, da 30° C a 300° C, soddisfa ogni esigenza di cottura. La programmazione avviene con estrema immediatezza, grazie a una semplice pulsantiera e un display leggibile. L'isolamento interno mantiene la temperatura prescelta in modo efficace e senza sbalzi, garantendo una cottura uniforme.

Gamma colori

Scocca



Inox - SS

Finiture

Manopole, maniglie



Satinato



Porta fredda
con triplo vetro
estraibile



Porta con
sistema soft
closing



OV60SLMPVS

Forno elettrico multifunzione, acciaio inox, 60 cm, 50-270°C

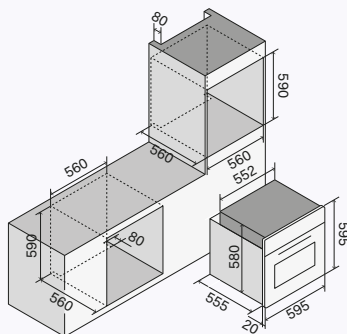

Caratteristiche generali

- Classe energetica A
- Temperatura di esercizio 50-270°C
- Programmatore elettronico
- Illuminazione luce interna
- Porta forno full glass
- Chiusura porta soft-closing
- Porta fredda a triplo vetro (EN60335-2-6-11.101)
- Isolamento ad alta densità
- Ventilazione tangenziale di raffreddamento

Caratteristiche cavità

- Muffola con smalto easy clean
- Dimensioni interne 47,5×35×41 cm
- Capacità 69 L
- Termostato analogico

Consumi

- | | |
|----------------------------------|--------|
| • Assorbimento massimo | 2,6 kW |
| • Resistenza elettrica superiore | 1200 W |
| • Resistenza elettrica inferiore | 1100 W |
| • Grill elettrico | 1400 W |
| • Resistenza circolare | 2000 W |

Gamma colori



Inox - SS

Finiture



Satinato

Funzioni

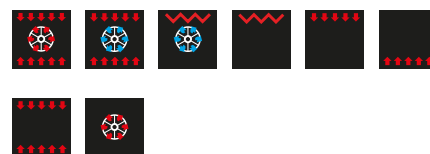

Prezzo

Codice ordine: OV60SLMPVS

Satinato € 916,00

OV80SLKM3

Forno elettrico multifunzione, acciaio inox, 80 cm, 30-300°C

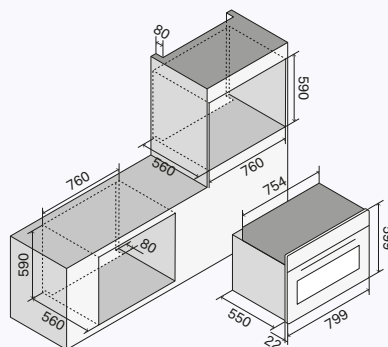

Caratteristiche generali

- Classe energetica A
- Temperatura di esercizio 30-300°C
- Programmatore elettronico
- Controllo elettronico della temperatura
- Illuminazione doppia luce interna
- Porta forno full glass
- Chiusura porta soft-closing
- Porta fredda a triplo vetro (EN60335-2-6-11.101)
- Isolamento ad alta densità
- Ventilazione tangenziale di raffreddamento

Caratteristiche cavità

- Muffola con smalto easy clean
- Dimensioni interne 64,5×36,5×41 cm
- Capacità 97 L
- Resistenza grill abbattibile
- Termostato analogico

Consumi

- Assorbimento massimo 2,75 kW
- Resistenza elettrica superiore 1200 W
- Resistenza elettrica inferiore 1350 W
- Grill elettrico 2150 W
- Resistenza circolare 2100 W

Gamma colori



Inox - SS

Finiture



Satinato

Funzioni

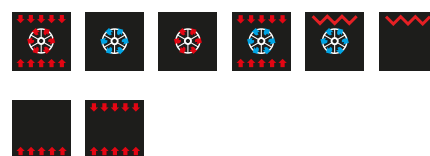

Prezzo

Codice ordine: OV80SLKM3

Satinato € 1.680,00

OV90SLKM3

Forno elettrico multifunzione, acciaio inox, 90 cm, 30-300°C

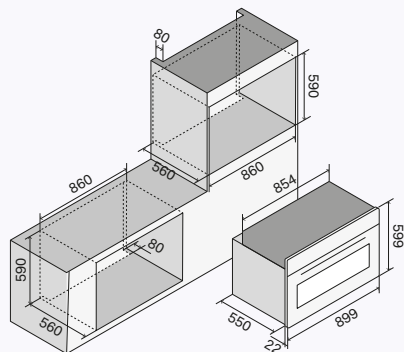

Caratteristiche generali

- Classe energetica A
- Temperatura di esercizio 30-300°C
- Programmatore elettronico
- Controllo elettronico della temperatura
- Illuminazione doppia luce interna
- Porta forno full glass
- Chiusura porta soft-closing
- Porta fredda a triplo vetro (EN60335-2-6-11.101)
- Isolamento ad alta densità
- Ventilazione tangenziale di raffreddamento

Caratteristiche cavità

- Muffola con smalto easy clean
- Dimensioni interne 64,5×36,5×41 cm
- Capacità 97 L
- Resistenza grill abbattibile
- Termostato analogico

Consumi

- | | |
|----------------------------------|---------|
| • Assorbimento massimo | 2,75 kW |
| • Resistenza elettrica superiore | 1200 W |
| • Resistenza elettrica inferiore | 1350 W |
| • Grill elettrico | 2150 W |
| • Resistenza circolare | 2100 W |

Gamma colori



Inox - SS

Finiture



Satinato

Funzioni

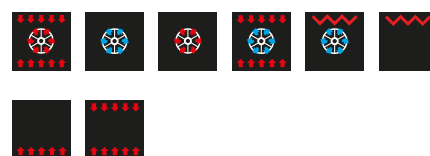

Prezzo

Codice ordine: OV90SLKM3

Satinato € 1.779,00



↑ OV90SLKM3/SS
Forno Pro Line da 90 cm
Scocca Inox e finiture Satinato

238 — 239

Piani cottura a gas

- Panoramagic
- Nostalgie
- Professional Plus
- Pro Line

→ HCPMT95D/SS
Piano cottura da incasso
Panoramagic da 90 cm con 5 fuochi
Inox con finiture satinato

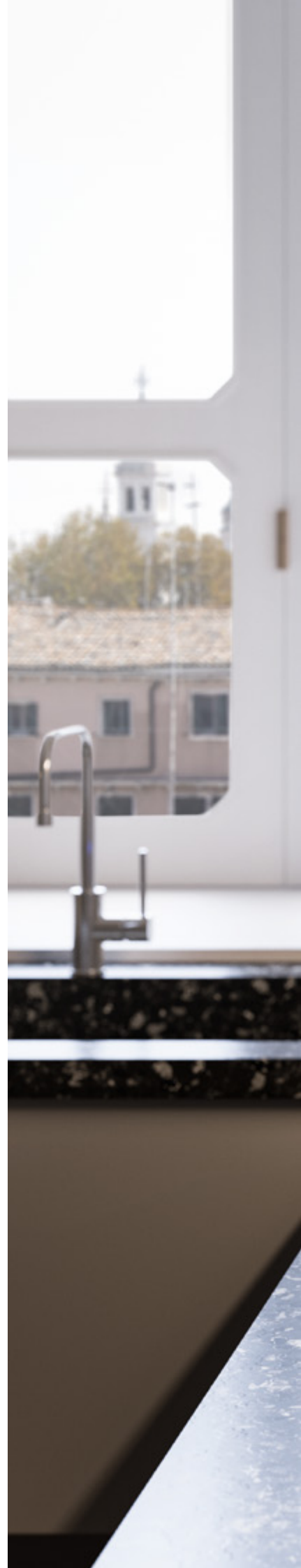



Panoramagic

I piani cottura a gas Panoramagic interpretano lo stile della collezione, mettendone in luce funzionalità, estetica e livello tecnologico. I bruciatori sono in ottone rivestito con trattamento nanotecnologico antiaderente in finitura total black, per una manutenzione semplice e veloce. La potenza della fiamma, che si può regolare di continuo, raggiunge i 4,5 kW nel bruciatore Dual. Le griglie in ghisa e le manopole sono elementi iconici della serie che contribuiscono a renderla riconoscibile, oltre a essere gli strumenti perfetti per ottenere i migliori risultati in cucina.

Gamma colori

Scocca



Inox - SS

Finiture

Manopole



Satinato



Spartifiamma in ottone Total Black con trattamento nanotecnologico antiaderente



Bruciatori a gas Dual con potenza fino a 4,5 kW di serie



Piani cottura ad alta specializzazione



Piano cottura con griglie in ghisa



HCPMT95D

Piano cottura a gas in acciaio inox con cornice filo top



HCPMT95FD

Piano cottura a gas in acciaio inox con cornice filo top



Caratteristiche generali

- Robuste griglie in ghisa
- Accensione elettrica integrata
- Fiamma regolabile in continuo
- Valvola di sicurezza
- Spartifiamma in ottone con trattamento nanotecnologico antiaderente

Consumi

- Bruciatore Dual
Ø 120 mm 4,5 kW / 0,3 kW
- Bruciatore grande
Ø 90 mm 2 x 3 kW / 0,6 kW
- Bruciatore piccolo
Ø 60 mm 2 x 1,8 kW / 0,4 kW

Caratteristiche generali

- Robuste griglie in ghisa
- Accensione elettrica integrata
- Fiamma regolabile in continuo
- Valvola di sicurezza
- Spartifiamma in ottone con trattamento nanotecnologico antiaderente
- Piastra Fry Top in appoggio sulla griglia

Consumi

- Bruciatore Dual
Ø 120 mm 4,5 kW / 0,3 kW
- Piastra Fry Top
Ø 90 mm + Ø 60 mm
3 kW / 0,6 kW + 1,8 kW / 0,4 kW
- Bruciatore grande
Ø 90 mm 3 kW / 0,6 kW
- Bruciatore piccolo
Ø 60 mm 1,8 kW / 0,4 kW

Gamma colori piano



Inox - SS

Finiture manopole



Satinato

Gamma colori piano



Inox - SS

Finiture manopole



Satinato

Misure

Dimensione foro incasso: 860x490 mm

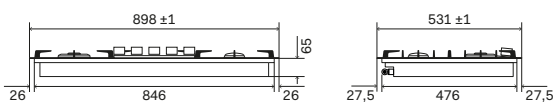

Misure

Dimensione foro incasso: 860x490 mm

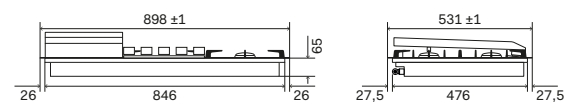

Prezzo

Codice ordine: HCPMT95D

Satinato € 1.707,00

Optional

→ p. 308

Prezzo

Codice ordine: HCPMT95FD

Satinato € 2.015,00

Optional

→ p. 308

HCPMT125DD

Piano cottura a gas in acciaio inox con cornice filo top



HCPMT125FDD

Piano cottura a gas in acciaio inox con cornice filo top



Caratteristiche generali

- Robuste griglie in ghisa
- Accensione elettrica integrata
- Fiamma regolabile in continuo
- Valvola di sicurezza
- Spartifiamma in ottone con trattamento nanotecnologico antiaderente

Consumi

- Bruciatore Dual
Ø 120 mm 4,5 kW / 0,3 kW
- Bruciatore grande
Ø 90 mm 2 x 3 kW / 0,6 kW
- Bruciatore piccolo
Ø 60 mm 2 x 1,8 kW / 0,4 kW

Caratteristiche generali

- Robuste griglie in ghisa
- Accensione elettrica integrata
- Fiamma regolabile in continuo
- Valvola di sicurezza
- Spartifiamma in ottone con trattamento nanotecnologico antiaderente
- Piastra Fry Top in appoggio sulla griglia

Consumi

- Bruciatore Dual
Ø 120 mm 4,5 kW / 0,3 kW
- Piastra Fry Top
Ø 90 mm + Ø 60 mm
3 kW / 0,6 kW + 1,8 kW / 0,4 kW
- Bruciatore grande
Ø 90 mm 3 kW / 0,6 kW
- Bruciatore piccolo
Ø 60 mm 1,8 kW / 0,4 kW

Gamma colori piano



Inox – SS

Finiture manopole



Satinato

Gamma colori piano



Inox – SS

Finiture manopole



Satinato

Misure

Dimensione foro incasso: 1140x490 mm

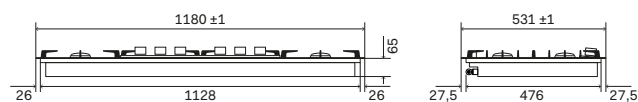

Misure

Dimensione foro incasso: 1140x490 mm

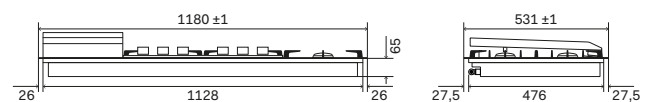

Prezzo

Codice ordine: HCPMT125DD

Satinato € 2.050,00

Optional

→ p. 308

Prezzo

Codice ordine: HCPMT125FDD

Satinato € 2.365,00

Optional

→ p. 308

Nostalgie

Caratterizzati dalle manopole che riprendono le forme delle antiche cucine artigianali, i piani cottura a gas Nostalgie rappresentano lo stato dell'arte delle migliori tecnologie, con una scelta completa di dimensioni e configurazioni: dalla versione a 4 fuochi da 60 cm a quella da 90 cm a 5 fuochi. I bruciatori in ottone, materiale altamente resistente al fuoco e all'usura, possono arrivare fino a 4,5 kW di potenza con regolazione continua della fiamma: come gli spartifiamma, sono ulteriormente protetti da uno speciale trattamento nanotecnologico, con una finitura total black che conferisce un'estetica hi-tech.

Gamma colori

Scocca



Bianco - WH



Bianco
antico - AW



Inox - SS



Grafite
mat - MG



Ramato - CC

Finiture

Manopole



Ottone - G



Cromo - C



Brunito - B



Bruciatori
opzionali Dual
a gas con potenza
fino a 4,5 kW



Spartifiamma in
ottone Total Black
con trattamento
nanotecnologico
antiaderente



Piani cottura
ad alta
specializzazione



Piano cottura
con griglie in ghisa



HCB60CN

Piano cottura a gas in acciaio inox o acciaio smaltato



HCB70CN

Piano cottura a gas in acciaio inox o acciaio smaltato



Caratteristiche generali

- Robuste griglie in ghisa
- Accensione elettrica integrata
- Fiamma regolabile in continuo
- Valvola di sicurezza
- Spartifiamma in ottone con trattamento nanotecnologico antiaderente

Consumi

- Bruciatore doppia corona
Ø 120 mm 4,3 kW / 1,8 kW
- Bruciatore grande
Ø 90 mm 3 kW / 0,6 kW
- Bruciatore piccolo
Ø 60 mm 2 x 1,8 kW / 0,4 kW

Caratteristiche generali

- Robuste griglie in ghisa
- Accensione elettrica integrata
- Fiamma regolabile in continuo
- Valvola di sicurezza
- Spartifiamma in ottone con trattamento nanotecnologico antiaderente

Consumi

- Bruciatore doppia corona
Ø 120 mm 4,3 kW / 1,8 kW
- Bruciatore grande
Ø 90 mm 2 x 3 kW / 0,6 kW
- Bruciatore piccolo
Ø 60 mm 2 x 1,8 kW / 0,4 kW

Gamma colori piano

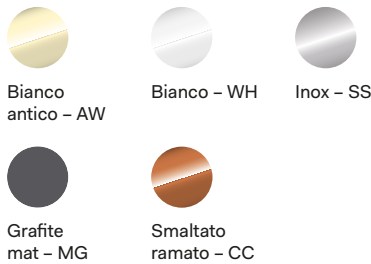

Finiture manopole



Gamma colori piano

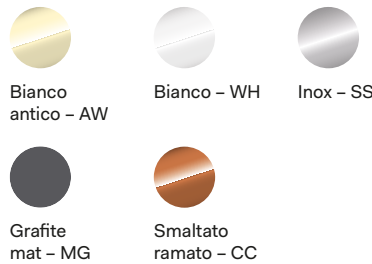

Finiture manopole



Misure

Dimensione foro incasso: 555x475 mm

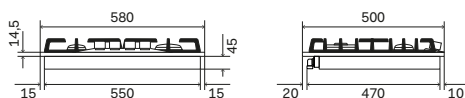

Misure

Dimensione foro incasso: 555x475 mm

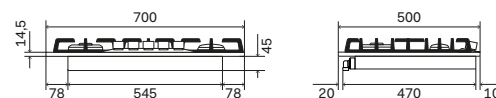

Prezzo

Codice ordine: HCB60CN *	
Ottone/Cromo	€ 756,00
Brunito	€ 789,00

Optional

→ p. 308

- * Bruciatore Dual a doppia corona 4,5 kW / 0,3 kW optional + € 81

Prezzo

Codice ordine: HCB70CN	
Ottone/Cromo	€ 911,00
Brunito	€ 951,00

Optional

→ p. 308

HCB70SDN

Piano cottura a gas in acciaio inox o acciaio smaltato



HCB906CN

Piano cottura a gas in acciaio inox o acciaio smaltato



Caratteristiche generali

- Robuste griglie in ghisa
- Accensione elettrica integrata
- Fiamma regolabile in continuo
- Valvola di sicurezza
- Spartifiamma in ottone con trattamento nanotecnologico antiaderente

Consumi

- Bruciatore Dual
Ø 120 mm 4,5 kW / 0,3 kW
- Bruciatore grande
Ø 90 mm 2 x 3 kW / 0,6 kW
- Bruciatore piccolo
Ø 60 mm 2 x 1,8 kW / 0,4 kW

Caratteristiche generali

- Robuste griglie in ghisa
- Accensione elettrica integrata
- Fiamma regolabile in continuo
- Valvola di sicurezza
- Spartifiamma in ottone con trattamento nanotecnologico antiaderente

Consumi

- Bruciatore doppia corona
Ø 120 mm 4,3 kW / 1,8 kW
- Bruciatore grande
Ø 90 mm 2 x 3 kW / 0,6 kW
- Bruciatore piccolo
Ø 60 mm 3 x 1,8 kW / 0,4 kW

Gamma colori piano



Finiture manopole



Gamma colori piano

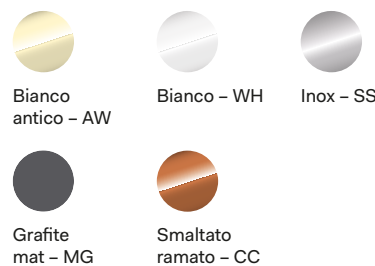

Finiture manopole



Misure

Dimensione foro incasso: 600x475 mm

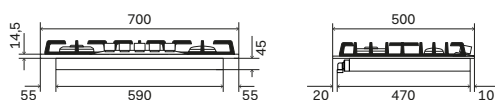

Misure

Dimensione foro incasso: 835x475 mm

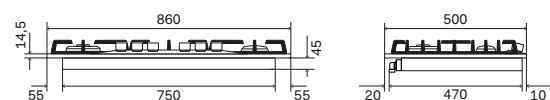

Prezzo

Codice ordine: HCB70SDN

Ottone/Cromo	€ 991,00
Brunito	€ 1.030,00

Optional

→ p. 308

Prezzo

Codice ordine: HCB906CN *

Ottone/Cromo	€ 1.055,00
Brunito	€ 1.103,00

Optional

→ p. 308



Bruciatore Dual a doppia corona 4,5 kW / 0,3 kW optional + € 81

HCB90FCN

Piano cottura a gas in acciaio inox o acciaio smaltato



HCB90CCN

Piano cottura a gas in acciaio inox o acciaio smaltato



Caratteristiche generali

- Robuste griglie in ghisa
- Accensione elettrica integrata
- Fiamma regolabile in continuo
- Valvola di sicurezza
- Spartifiamma in ottone con trattamento nanotecnologico antiaderente
- Piastra Fry Top in appoggio sulla griglia

Consumi

- Bruciatore doppia corona
Ø 120 mm 4,3 kW / 1,8 kW
- Piastra Fry Top
Pescera 3,1 kW / 1,2 kW
- Bruciatore grande
Ø 90 mm 3 kW / 0,6 kW
- Bruciatore piccolo
Ø 60 mm 2 x 1,8 kW / 0,4 kW

Caratteristiche generali

- Robuste griglie in ghisa
- Accensione elettrica integrata
- Fiamma regolabile in continuo
- Valvola di sicurezza
- Spartifiamma in ottone con trattamento nanotecnologico antiaderente

Consumi

- Bruciatore doppia corona
Ø 120 mm 2 x 4,3 kW / 1,8 kW
- Bruciatore grande
Ø 90 mm 3 kW / 0,6 kW
- Bruciatore piccolo
Ø 60 mm 2 x 1,8 kW / 0,4 kW

Gamma colori piano



Bianco antico - AW

Bianco - WH

Inox - SS



Ottone - G

Cromo - C



Grafite mat - MG

Smaltato ramato - CC



Brunito - B

Gamma colori piano



Inox - SS



Ottone - G

Cromo - C



Brunito - B

Misure

Dimensione foro incasso: 835x475 mm

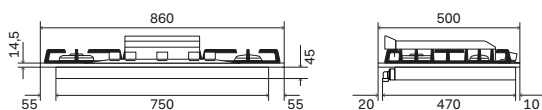

Misure

Dimensione foro incasso: 835x475 mm

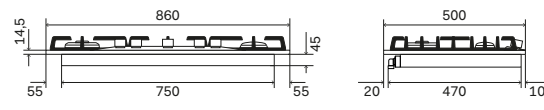

Prezzo

Codice ordine: HCB90FCN *

Ottone/Cromo € 1.398,00

Brunito € 1.438,00

Optional

→ p. 308

- *  Bruciatore Dual a doppia corona 4,5 kW / 0,3 kW optional + € 81

Prezzo

Codice ordine: HCB90CCN *

Ottone/Cromo € 999,00

Brunito € 1.039,00

Optional

→ p. 308

- *  Bruciatore Dual a doppia corona 4,5 kW / 0,3 kW optional + € 81

HCB90SDN

Piano cottura a gas in acciaio inox o acciaio smaltato



Caratteristiche generali

- Robuste griglie in ghisa
- Accensione elettrica integrata
- Fiamma regolabile in continuo
- Valvola di sicurezza
- Spartifiamma in ottone con trattamento nanotecnologico antiaderente

Consumi

- Bruciatore Dual
Ø 120 mm 4,5 kW / 0,3 kW
- Bruciatore grande
Ø 90 mm 2 x 3 kW / 0,6 kW
- Bruciatore piccolo
Ø 60 mm 2 x 1,8 kW / 0,4 kW

Gamma colori piano



Inox – SS

Finiture manopole



Ottone – G



Cromo – C



Brunito – B

Misure

Dimensione foro incasso: 835×475 mm

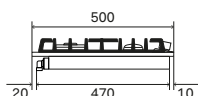

Prezzo

Codice ordine: HCB90SDN

Ottone/Cromo € 1.079,00

Brunito € 1.119,00

Optional

→ p. 308

Professional Plus

I piani cottura Professional Plus garantiscono una perfetta regolazione e distribuzione del calore per ogni tipologia di preparazione. Sono disponibili in vetro nero elegante e resistente o in acciaio professionale, da incasso con cornice filo top, da appoggio o semi incasso, da 30 cm fino a 120 cm.

I piani in acciaio prevedono la finitura total black e il trattamento nanotecnologico antiaderente per i bruciatori, che in versione dual arrivano fino a 4,5 kW.

Gamma colori

Scocca



Inox - SS



Nero
lucido - BK

Finiture

Manopole



Satinato



Nero opaco



Bruciatori a gas Dual con potenza fino a 5 kW opzionali



Spartifiamma in ottone Total Black con trattamento nanotecnologico antiaderente



Piani cottura ad alta specializzazione



Piano cottura con griglie in ghisa



HCG30CK

Piano cottura a gas in vetro temperato



HCG30K

Piano cottura a gas in vetro temperato



Caratteristiche generali

- Robuste griglie in ghisa
- Accensione elettrica integrata
- Fiamma regolabile in continuo
- Valvola di sicurezza
- Spartifiamma in alluminio con coprispartifiamma smaltato

Consumi

- Bruciatore doppia corona
Ø 120 mm 4 kW / 1,8 kW

Caratteristiche generali

- Robuste griglie in ghisa
- Accensione elettrica integrata
- Fiamma regolabile in continuo
- Valvola di sicurezza
- Spartifiamma in alluminio con coprispartifiamma smaltato

Consumi

- Bruciatore ausiliario
Ø 40 mm 1 kW / 0,45 kW
- Bruciatore grande
Ø 95 mm 3 kW / 1 kW

Gamma colori piano



Nero
lucido - BK

Finiture manopole



Nero
opaco

Gamma colori piano



Nero
lucido - BK

Finiture manopole



Nero
opaco

Misure

Dimensione foro incasso: 270×480 mm

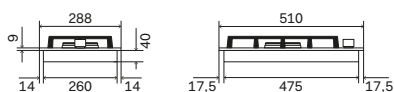

Misure

Dimensione foro incasso: 270×480 mm

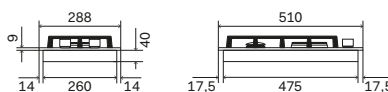

Prezzo

Codice ordine: HCG30CK

Nero opaco € 428,00

Optional

→ p. 308

Prezzo

Codice ordine: HCG30K

Nero opaco € 400,00

Optional

→ p. 308

HCG60CK

Piano cottura a gas in vetro temperato



HCG75SCK

Piano cottura a gas in vetro temperato



Caratteristiche generali

- Robuste griglie in ghisa
- Accensione elettrica integrata
- Fiamma regolabile in continuo
- Valvola di sicurezza
- Spartifiamma in alluminio con coprispartifiamma smaltato

Consumi

- Bruciatore ausiliario
Ø 40 mm 1 kW / 0,45 kW
- Bruciatore doppia corona
Ø 120 mm 4 kW / 1,8 kW
- Bruciatore piccolo
Ø 65 mm 2 x 1,75 kW / 0,7 kW

Caratteristiche generali

- Robuste griglie in ghisa
- Accensione elettrica integrata
- Fiamma regolabile in continuo
- Valvola di sicurezza
- Spartifiamma in alluminio con coprispartifiamma smaltato

Consumi

- Bruciatore ausiliario
Ø 40 mm 1 kW / 0,45 kW
- Bruciatore doppia corona
Ø 120 mm 4 kW / 1,8 kW
- Bruciatore grande
Ø 95 mm 3 kW / 1 kW
- Bruciatore piccolo
Ø 65 mm 2 x 1,75 kW / 0,7 kW

Gamma colori piano



Nero lucido - BK

Finiture manopole



Nero opaco

Gamma colori piano



Nero lucido - BK

Finiture manopole



Nero opaco

Misure

Dimensione foro incasso: 560x480 mm

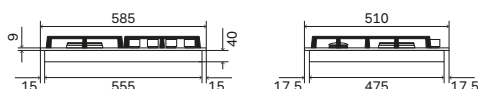

Misure

Dimensione foro incasso: 720x480 mm

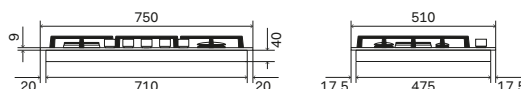

Prezzo

Optional

→ p. 308

Codice ordine: HCG60CK

Nero opaco € 658,00

Prezzo

Optional

→ p. 308

Codice ordine: HCG75SCK

Nero opaco € 853,00

HCG90SCK

Piano cottura a gas in vetro temperato



HCPT75D

Piano cottura a gas in acciaio inox con cornice filo top



Caratteristiche generali

- Robuste griglie in ghisa
- Accensione elettrica integrata
- Fiamma regolabile in continuo
- Valvola di sicurezza
- Spartifiamma in alluminio con coprispartifiamma smaltato

Consumi

- Bruciatore ausiliario
Ø 40 mm 1 kW / 0,45 kW
- Bruciatore doppia corona
Ø 120 mm 4 kW / 1,8 kW
- Bruciatore grande
Ø 95 mm 3 kW / 1 kW
- Bruciatore piccolo
Ø 65 mm 2 x 1,75 kW / 0,7 kW

Caratteristiche generali

- Robuste griglie in ghisa
- Accensione elettrica integrata
- Fiamma regolabile in continuo
- Valvola di sicurezza
- Spartifiamma in ottone con trattamento nanotecnologico antiaderente

Consumi

- Bruciatore Dual
Ø 120 mm 4,5 kW / 0,3 kW
- Bruciatore grande
Ø 90 mm 2 x 3 kW / 0,6 kW
- Bruciatore piccolo
Ø 60 mm 2 x 1,8 kW / 0,4 kW

Gamma colori piano



Nero
lucido - BK

Finiture manopole



Nero
opaco

Gamma colori piano



Inox - SS

Finiture manopole



Satinato

Misure

Dimensione foro incasso: 860x480 mm

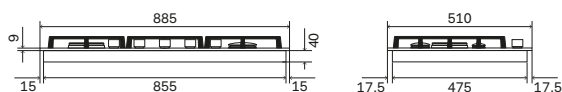

Misure

Dimensione foro incasso: 672x490 mm

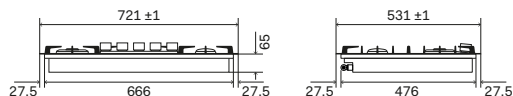

Prezzo

Codice ordine: HCG90SCK

Nero opaco € 899,00

Optional

→ p. 308

Prezzo

Codice ordine: HCPT75D

Satinato € 1.431,00

Optional

→ p. 308

HCPT95D

Piano cottura a gas in acciaio inox con cornice filo top



HCPT95FD

Piano cottura a gas in acciaio inox con cornice filo top



Caratteristiche generali

- Robuste griglie in ghisa
- Accensione elettrica integrata
- Fiamma regolabile in continuo
- Valvola di sicurezza
- Spartifiamma in ottone con trattamento nanotecnologico antiaderente

Consumi

- Bruciatore Dual
Ø 120 mm 4,5 kW / 0,3 kW
- Bruciatore grande
Ø 90 mm 2 x 3 kW / 0,6 kW
- Bruciatore piccolo
Ø 60 mm 2 x 1,8 kW / 0,4 kW

Caratteristiche generali

- Robuste griglie in ghisa
- Accensione elettrica integrata
- Fiamma regolabile in continuo
- Valvola di sicurezza
- Spartifiamma in ottone con trattamento nanotecnologico antiaderente
- Piastra Fry Top in appoggio sulla griglia

Consumi

- Bruciatore Dual
Ø 120 mm 4,5 kW / 0,3 kW
- Piastra Fry Top
Ø 90 mm + Ø 60 mm
3 kW / 0,6 kW + 1,8 kW / 0,4 kW
- Bruciatore grande
Ø 90 mm 3 kW / 0,6 kW
- Bruciatore piccolo
Ø 60 mm 1,8 kW / 0,4 kW

Gamma colori piano



Inox - SS

Finiture manopole



Satinato

Gamma colori piano



Inox - SS

Finiture manopole



Satinato

Misure

Dimensione foro incasso: 860x490 mm

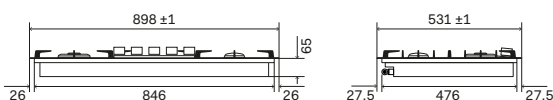

Misure

Dimensione foro incasso: 860x490 mm

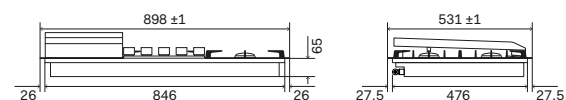

Prezzo

Codice ordine: HCPT95D

Satinato € 1.707,00

Optional

→ p. 308

Prezzo

Codice ordine: HCPT95FD

Satinato € 2.015,00

Optional

→ p. 308

HCPT125DD

Piano cottura a gas in acciaio inox con cornice filo top



Caratteristiche generali

- Robuste griglie in ghisa
- Accensione elettrica integrata
- Fiamma regolabile in continuo
- Valvola di sicurezza
- Spartifiamma in ottone con trattamento nanotecnologico antiaderente

Consumi

- Bruciatore Dual
Ø 120 mm 4,5 kW / 0,3 kW
- Bruciatore grande
Ø 90 mm 2 x 3 kW / 0,6 kW
- Bruciatore piccolo
Ø 60 mm 2 x 1,8 kW / 0,4 kW

HCPT125FDD

Piano cottura a gas in acciaio inox con cornice filo top



Caratteristiche generali

- Robuste griglie in ghisa
- Accensione elettrica integrata
- Fiamma regolabile in continuo
- Valvola di sicurezza
- Spartifiamma in ottone con trattamento nanotecnologico antiaderente
- Piastra Fry Top in appoggio sulla griglia

Consumi

- Bruciatore Dual
Ø 120 mm 4,5 kW / 0,3 kW
- Piastra Fry Top
Ø 90 mm + Ø 60 mm
3 kW / 0,6 kW + 1,8 kW / 0,4 kW
- Bruciatore grande
Ø 90 mm 3 kW / 0,6 kW
- Bruciatore piccolo
Ø 60 mm 1,8 kW / 0,4 kW

Gamma colori piano



Inox - SS

Finiture manopole



Satinato

Gamma colori piano



Inox - SS

Finiture manopole



Satinato

Misure

Dimensione foro incasso: 1140x490 mm

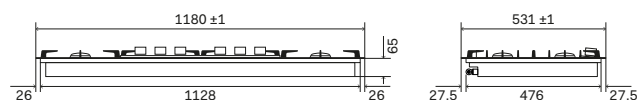

Misure

Dimensione foro incasso: 1140x490 mm

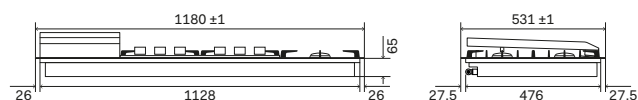

Prezzo

Codice ordine: HCPT125DD

Satinato € 2.050,00

Optional

→ p. 308

Prezzo

Codice ordine: HCPT125FDD

Satinato € 2.365,00

Optional

→ p. 308

XLP90F

Piano cottura a gas in acciaio inox



XLPT90FD

Piano cottura a gas in acciaio inox con cornice filo top



Caratteristiche generali

- Robuste griglie in ghisa
- Accensione elettrica integrata
- Fiamma regolabile in continuo
- Valvola di sicurezza
- Spartifiamma in ottone con coprispartifiamma smaltato
- Piastra Fry Top al posto delle griglie

Consumi

- Piastra Fry Top Pescera 3,1 kW / 1kW
- Bruciatore grande Ø 70 mm 2 x 2,6 kW / 0,62 kW
- Bruciatore piccolo Ø 55 mm 1,8 kW / 0,4 kW
- Bruciatore tripla corona Ø 120 mm 4,3 kW / 1,7 kW

Caratteristiche generali

- Robuste griglie in ghisa
- Accensione elettrica integrata
- Fiamma regolabile in continuo
- Valvola di sicurezza
- Spartifiamma in ottone con coprispartifiamma smaltato
- Piastra Fry Top al posto delle griglie

Consumi

- Bruciatore Dual Ø 120 mm 4,5 kW / 0,37 kW
- Piastra Fry Top Pescera 3,1 kW / 1kW
- Bruciatore grande Ø 70 mm 2 x 2,6 kW / 0,62 kW
- Bruciatore piccolo Ø 55 mm 1,8 kW / 0,4 kW

* sostituire il Fry Top con le griglie KGRFT002 (p. 316) per un uso standard dei due bruciatori

* sostituire il Fry Top con le griglie KGRFT002 (p. 316) per un uso standard dei due bruciatori

Gamma colori piano



Inox - SS

Finiture manopole



Satinato

Gamma colori piano



Inox - SS

Finiture manopole



Satinato

Misure

Dimensione foro incasso: 875x580 mm

Misure

Dimensione foro incasso: 875x580 mm

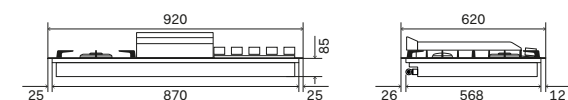
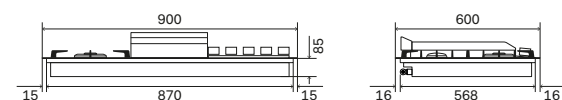

Prezzo

Codice ordine: XLP90F *
Satinato € 1.835,00

Optional

→ p. 308

* Bruciatore Dual a doppia corona 4,5 kW / 0,37 kW optional + € 143

Prezzo

Codice ordine: XLPT90FD
Satinato € 1.978,00

Optional

→ p. 308

HCP906D

Piano cottura a gas in acciaio inox da appoggio



Caratteristiche generali

- Robuste griglie in ghisa
- Accensione elettrica integrata
- Fiamma regolabile in continuo
- Valvola di sicurezza
- Spartifiamma in ottone con trattamento nanotecnologico antiaderente

Consumi

- Bruciatore Dual
Ø 120 mm 5,0 kW / 0,3 kW
- Bruciatore grande
Ø 90 mm 3 x 3 kW / 0,6 kW
- Bruciatore piccolo
Ø 60 mm 2 x 1,8 kW / 0,4 kW

HCP90FD

Piano cottura a gas in acciaio inox da appoggio



Caratteristiche generali

- Robuste griglie in ghisa
- Accensione elettrica integrata
- Fiamma regolabile in continuo
- Valvola di sicurezza
- Spartifiamma in ottone con trattamento nanotecnologico antiaderente
- Piastra Fry Top al posto delle griglie

Consumi

- Bruciatore Dual
Ø 120 mm 5,0 kW / 0,3 kW
- Piastra Fry Top
Ø 90 mm + Ø 60 mm
3 kW / 0,6 kW + 1,8 kW / 0,4 kW
- Bruciatore grande
Ø 90 mm 2 x 3 kW / 0,6 kW
- Bruciatore piccolo
Ø 60 mm 1,8 kW / 0,4 kW

* sostituire il Fry Top con le griglie KGRFT002 (p. 316) per un uso standard dei due bruciatori

Gamma colori piano



Inox - SS

Finiture manopole



Satinato

Gamma colori piano



Inox - SS

Finiture manopole



Satinato

Misure

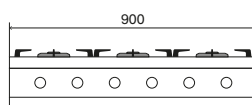
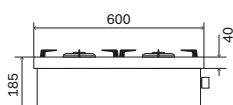

Misure

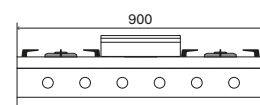
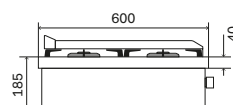

Prezzo

Codice ordine: HCP906D

Satinato € 2.269,00

Optional

→ p. 308

Prezzo

Codice ordine: HCP90FD

Satinato € 2.670,00

Optional

→ p. 308

HCP1208D

Piano cottura a gas in acciaio inox da appoggio



Caratteristiche generali

- Robuste griglie in ghisa
- Accensione elettrica integrata
- Fiamma regolabile in continuo
- Valvola di sicurezza
- Spartifiamma in ottone con trattamento nanotecnologico antiaderente

Consumi

- Bruciatore Dual
Ø 120 mm 5,0 kW / 0,3 kW
- Bruciatore doppia corona
Ø 120 mm 4,3 kW / 1,8 kW
- Bruciatore grande
Ø 90 mm 4 x 3 kW / 0,6 kW
- Bruciatore piccolo
Ø 60 mm 2 x 1,8 kW / 0,4 kW

Gamma colori piano



Finiture manopole



Misure

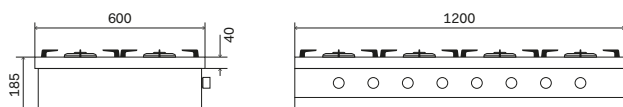

Prezzo

Codice ordine: HCP1208D

Satinato € 2.804,00

Optional

→ p. 308

HCP120FD

Piano cottura a gas in acciaio inox da appoggio



Caratteristiche generali

- Robuste griglie in ghisa
- Accensione elettrica integrata
- Fiamma regolabile in continuo
- Valvola di sicurezza
- Spartifiamma in ottone con trattamento nanotecnologico antiaderente
- Piastra Fry Top al posto delle griglie

Consumi

- Bruciatore Dual
Ø 120 mm 5,0 kW / 0,3 kW
- Bruciatore doppia corona
Ø 120 mm 4,3 kW / 1,8 kW
- Piastra Fry Top
Ø 90 mm + Ø 60 mm
3 kW / 0,6 kW + 1,8 kW / 0,4 kW
- Bruciatore grande
Ø 90 mm 3 x 3 kW / 0,6 kW
- Bruciatore piccolo
Ø 60 mm 1,8 kW / 0,4 kW

* sostituire il Fry Top con le griglie KGRFT002 (p. 316) per un uso standard dei due bruciatori

Gamma colori piano



Finiture manopole



Misure

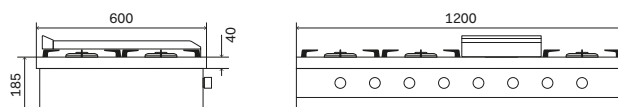

Prezzo

Codice ordine: HCP120FD

Satinato € 3.203,00

Optional

→ p. 308

HCP9656D

Piano cottura a gas in acciaio inox da appoggio



HCP965FD

Piano cottura a gas in acciaio inox da appoggio



Caratteristiche generali

- Robuste griglie in ghisa
- Accensione elettrica integrata
- Fiamma regolabile in continuo
- Valvola di sicurezza
- Spartifiamma in ottone con trattamento nanotecnologico antiaderente

Consumi

- Bruciatore Dual
Ø 120 mm 5,0 kW / 0,3 kW
- Bruciatore grande
Ø 90 mm 3 x 3 kW / 0,6 kW
- Bruciatore piccolo
Ø 60 mm 2 x 1,8 kW / 0,4 kW

Caratteristiche generali

- Robuste griglie in ghisa
- Accensione elettrica integrata
- Fiamma regolabile in continuo
- Valvola di sicurezza
- Spartifiamma in ottone con trattamento nanotecnologico antiaderente
- Piastra Fry Top al posto delle griglie

Consumi

- Bruciatore Dual
Ø 120 mm 5,0 kW / 0,3 kW
- Piastra Fry Top
Ø 90 mm + Ø 60 mm
3 kW / 0,6 kW + 1,8 kW / 0,4 kW
- Bruciatore grande
Ø 90 mm 2 x 3 kW / 0,6 kW
- Bruciatore piccolo
Ø 60 mm 1,8 kW / 0,4 kW

* sostituire il Fry Top con le griglie KGRFT002 (p. 316) per un uso standard dei due bruciatori

Gamma colori piano



Inox - SS

Finiture manopole



Satinato

Gamma colori piano



Inox - SS

Finiture manopole



Satinato

Misure

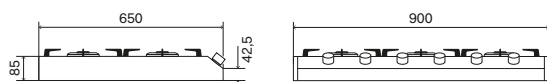

Misure

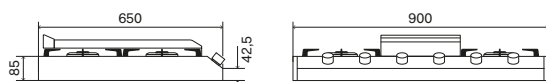

Prezzo

Codice ordine: HCP9656D

Satinato € 2.269,00

Optional

→ p. 308

Prezzo

Codice ordine: HCP965FD

Satinato € 2.670,00

Optional

→ p. 308

HCP12658D

Piano cottura a gas in acciaio inox da appoggio



HCP1265FD

Piano cottura a gas in acciaio inox da appoggio



Caratteristiche generali

- Robuste griglie in ghisa
- Accensione elettrica integrata
- Fiamma regolabile in continuo
- Valvola di sicurezza
- Spartifiamma in ottone con trattamento nanotecnologico antiaderente

Consumi

- Bruciatore Dual
Ø 120 mm 5,0 kW / 0,3 kW
- Bruciatore doppia corona
Ø 120 mm 4,3 kW / 1,8 kW
- Bruciatore grande
Ø 90 mm 4 x 3 kW / 0,6 kW
- Bruciatore piccolo
Ø 60 mm 2 x 1,8 kW / 0,4 kW

Caratteristiche generali

- Robuste griglie in ghisa
- Accensione elettrica integrata
- Fiamma regolabile in continuo
- Valvola di sicurezza
- Spartifiamma in ottone con trattamento nanotecnologico antiaderente
- Piastra Fry Top al posto delle griglie

Consumi

- Bruciatore Dual
Ø 120 mm 5,0 kW / 0,3 kW
- Bruciatore doppia corona
Ø 120 mm 4,3 kW / 1,8 kW
- Piastra Fry Top
Ø 90 mm + Ø 60 mm
3 kW / 0,6 kW + 1,8 kW / 0,4 kW
- Bruciatore grande
Ø 90 mm 3 x 3 kW / 0,6 kW
- Bruciatore piccolo
Ø 60 mm 1,8 kW / 0,4 kW

* sostituire il Fry Top con le griglie KGRFT002 (p. 316) per un uso standard dei due bruciatori

Gamma colori piano



Inox - SS

Finiture manopole



Satinato

Gamma colori piano



Inox - SS

Finiture manopole



Satinato

Misure

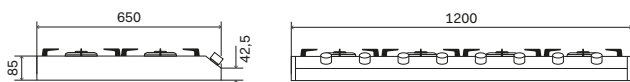

Misure

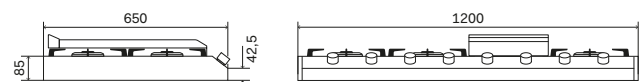

Prezzo

Optional
→ p. 308

Codice ordine: HCP12658D

Satinato € 2.804,00

Prezzo

Optional
→ p. 308

Codice ordine: HCP1265FD

Satinato € 3.203,00

Pro Line

Resistenti e facili da pulire, i piani cottura a gas Pro Line sono realizzati con un'unica lastra di acciaio AISI 304 di forte spessore, senza spigoli vivi per una totale sicurezza e facilità di pulizia. Grazie al loro profilo "slim", si inseriscono a incasso con un minimo rialzo e una perfetta resa estetica. Le griglie in ghisa formano un unico e stabile piano di appoggio per le pentole, facilitandone lo spostamento. I bruciatori ad alta efficienza, con doppia fila di fori e fiamma inclinata, garantiscono una distribuzione del calore calibrata e uniforme.

Gamma colori

Scocca



Inox - SS

Finiture

Manopole



Satinato



Spartifiamma in alluminio con coprispartifiamma smaltato



Piani cottura ad alta specializzazione



Bruciatori a doppia corona con potenza fino a 4,3 kW



Piano cottura con griglie in ghisa



HCL30CK

Piano cottura a gas in acciaio inox o acciaio smaltato



HCL30K

Piano cottura a gas in acciaio inox o acciaio smaltato



Caratteristiche generali

- Robuste griglie in ghisa
- Accensione elettrica integrata
- Fiamma regolabile in continuo
- Valvola di sicurezza
- Spartifiamma in alluminio con coprispartifiamma smaltato

Consumi

- Bruciatore doppia corona
Ø 120 mm 4 kW / 1,8 kW

Caratteristiche generali

- Robuste griglie in ghisa
- Accensione elettrica integrata
- Fiamma regolabile in continuo
- Valvola di sicurezza
- Spartifiamma in alluminio con coprispartifiamma smaltato

Consumi

- Bruciatore ausiliario
Ø 40 mm 1 kW / 0,45 kW
- Bruciatore grande
Ø 95 mm 3 kW / 1 kW

Gamma colori piano



Inox - SS

Finiture manopole



Satinato

Gamma colori piano



Inox - SS

Finiture manopole



Satinato

Misure

Dimensione foro incasso: 270×480 mm



Misure

Dimensione foro incasso: 270×480 mm



Prezzo

Codice ordine: HCL30CK

Satinato € 327,00

Optional

→ p. 308

Prezzo

Codice ordine: HCL30K

Satinato € 310,00

Optional

→ p. 308

HCL60CK

Piano cottura a gas in acciaio inox o acciaio smaltato



HCL75SCK

Piano cottura a gas in acciaio inox o acciaio smaltato



Caratteristiche generali

- Robuste griglie in ghisa
- Accensione elettrica integrata
- Fiamma regolabile in continuo
- Valvola di sicurezza
- Spartifiamma in alluminio con coprispartifiamma smaltato

Consumi

- Bruciatore ausiliario
Ø 40 mm 1 kW / 0,45 kW
- Bruciatore doppia corona
Ø 120 mm 4 kW / 1,8 kW
- Bruciatore piccolo
Ø 65 mm 2 x 1,75 kW / 0,7 kW

Caratteristiche generali

- Robuste griglie in ghisa
- Accensione elettrica integrata
- Fiamma regolabile in continuo
- Valvola di sicurezza
- Spartifiamma in alluminio con coprispartifiamma smaltato

Consumi

- Bruciatore ausiliario
Ø 40 mm 1 kW / 0,45 kW
- Bruciatore doppia corona
Ø 120 mm 4 kW / 1,8 kW
- Bruciatore grande
Ø 95 mm 3 kW / 1 kW
- Bruciatore piccolo
Ø 65 mm 2 x 1,75 kW / 0,7 kW

Gamma colori piano



Inox – SS

Finiture manopole



Satinato

Gamma colori piano



Inox – SS

Finiture manopole



Satinato

Misure

Dimensione foro incasso: 560×480 mm

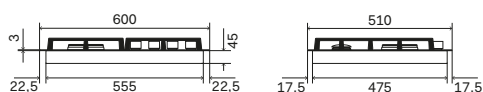

Misure

Dimensione foro incasso: 720×480 mm

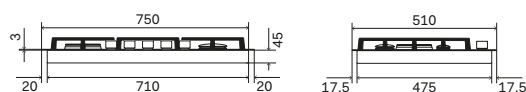

Prezzo

Codice ordine: HCL60CK

Satinato € 557,00

Optional

→ p. 308

Prezzo

Codice ordine: HCL75SCK

Satinato € 658,00

Optional

→ p. 308

HCL90SCK

Piano cottura a gas in acciaio inox o acciaio smaltato



Caratteristiche generali

- Robuste griglie in ghisa
- Accensione elettrica integrata
- Fiamma regolabile in continuo
- Valvola di sicurezza
- Spartifiamma in alluminio con coprispartifiamma smaltato

Consumi

- Bruciatore ausiliario
Ø 40 mm 1 kW / 0,45 kW
- Bruciatore doppia corona
Ø 120 mm 4 kW / 1,8 kW
- Bruciatore grande
Ø 95 mm 3 kW / 1 kW
- Bruciatore piccolo
Ø 65 mm 2 x 1,75 kW / 0,7 kW

Gamma colori piano



Inox - SS

Finiture manopole



Satinato

Misure

Dimensione foro incasso: 860x480 mm

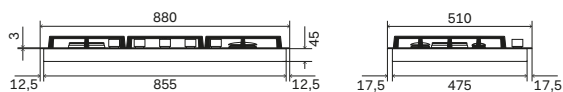

Prezzo

Codice ordine: HCL90SCK

Satinato

€ 763,00

Optional

→ p. 308



↑ HCL90SCK/SS
Piano cottura a gas da incasso
Pro Line da 90 cm con 5 fuochi
Inox con finiture satinato

268 — 269

Piani cottura a induzione

- Nostalgie
- Professional Plus
- Pro Line

→ KHVI90TC
Piano a induzione da 90 cm Professional Plus
con 5 zone cottura e comandi touch
Vetroceramica nero





Nostalgie

I piani cottura a induzione Nostalgie permettono un totale controllo della temperatura e garantiscono la massima sicurezza d'uso. Grazie all'estetica pulita ed essenziale, si abbinano perfettamente allo stile della collezione, creando un raffinato mix di semplicità ed eleganza.

Sono disponibili in due misure: 60 cm a 4 zone induzione e 90 cm a 5 zone induzione, con una potenza massima di 2,3 kW. Le comode manopole, in stile Nostalgie, evitano di sporcare il piano di lavoro e facilitano la vita in cucina anche a persone ipovedenti.

L'induzione offre molti vantaggi che contribuiscono a migliorare la qualità della cottura, a risparmiare tempo e denaro, cucinando in un ambiente protetto: efficienza energetica, facilità di pulizia, velocità di riscaldamento, uniformità di cottura.

Gamma colori

Piano



Nero
lucido - BK

Finiture Manopole



Ottone - G



Cromo - C

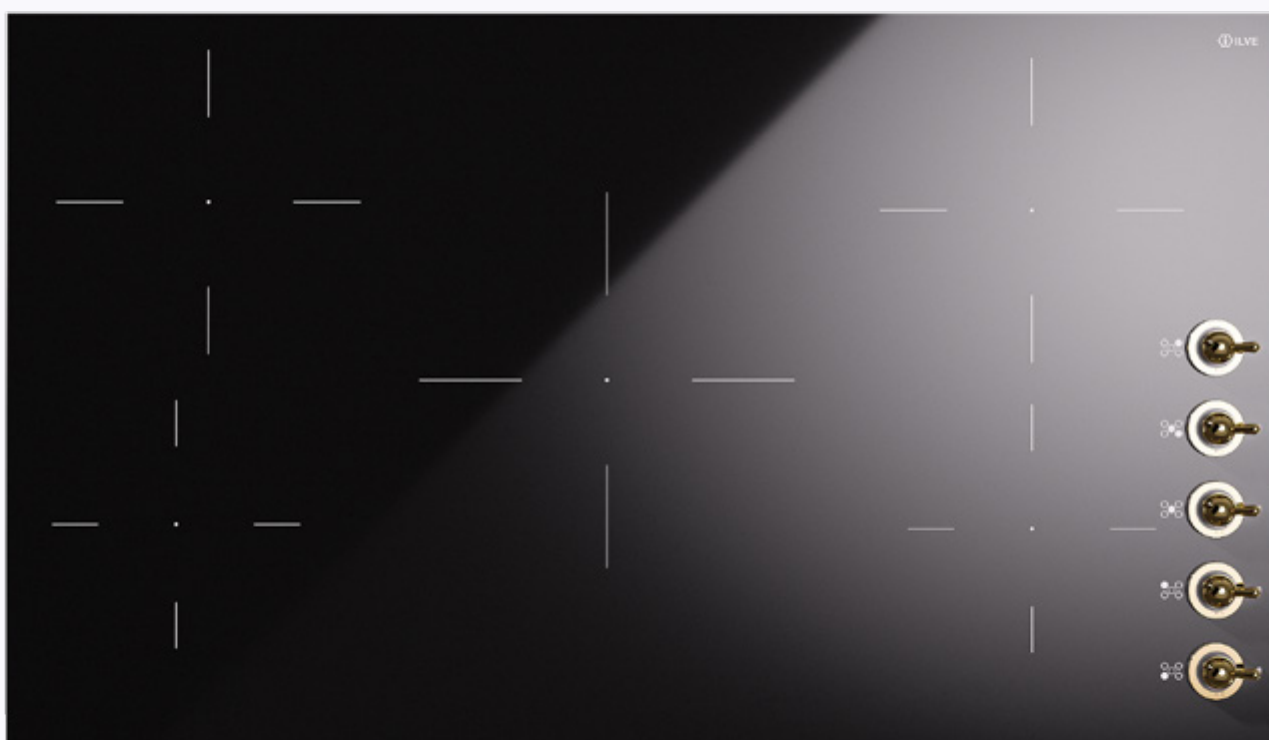

↑ HVI395N
Piano cottura a induzione a 5 zone
da 89 cm con manopole

HVI364N

Piano cottura a induzione in vitroceramica

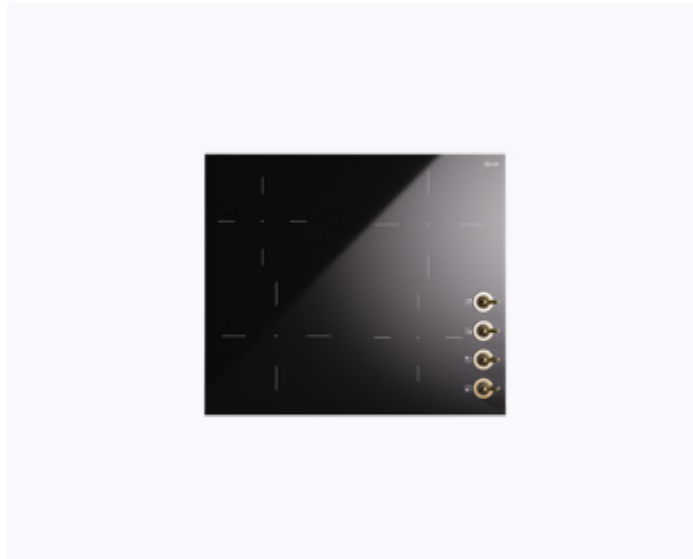

Caratteristiche generali

- 4 zone con manopole
- Sensore pentola
- Funzione Booster
- Sicurezza bambini
- Indicatore di calore residuo
- Comandi a manopola
- Protezione surriscaldamento e trascinamento liquidi
- Potenza massima 7,4 kW

Consumi standard / booster

- Zona 01 dimensione e potenza (standard / booster)
Ø 200 mm 2,3 Kw / 3,0 kW
- Zona 02 dimensione e potenza (standard / booster)
Ø 200 mm 2,3 Kw / 3,0 kW
- Zona 03 dimensione e potenza (standard / booster)
Ø 145 mm 1,4 Kw / 1,85 kW
- Zona 04 dimensione e potenza (standard / booster)
Ø 145 mm 1,4 Kw / 1,85 kW

HVI395N

Piano cottura a induzione in vitroceramica



Caratteristiche generali

- 5 zone con manopole
- Sensore pentola
- Funzione Booster
- Sicurezza bambini
- Indicatore di calore residuo
- Comandi a manopola
- Protezione surriscaldamento e trascinamento liquidi
- Potenza massima 10,4 kW

Consumi standard / booster

- Zona 01 dimensione e potenza (standard / booster)
Ø 200 mm 2,3 Kw / 3,0 kW
- Zona 02 dimensione e potenza (standard / booster)
Ø 200 mm 2,3 Kw / 3,0 kW
- Zona 03 dimensione e potenza (standard / booster)
Ø 145 mm 1,4 Kw / 1,85 kW
- Zona 04 dimensione e potenza (standard / booster)
Ø 145 mm 1,4 Kw / 1,85 kW
- Zona 05 dimensione e potenza (standard / booster)
Ø 250 mm 2,3 Kw / 3,0 kW

Gamma colori piano



Nero
lucido - BK

Finiture manopole



Ottone - G



Cromo - C

Gamma colori piano



Nero
lucido - BK

Finiture manopole



Ottone - G



Cromo - C

Misure

Dimensione foro incasso: 565x485 mm

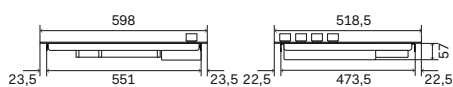

Misure

Dimensione foro incasso: 865x485 mm

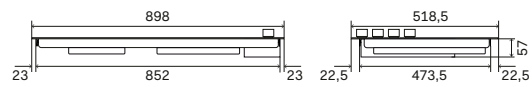

Prezzo

Codice ordine: HVI364N

Ottone/Cromo € 848,00

Optional

→ p. 308

Prezzo

Codice ordine: HVI395N

Ottone/Cromo € 1.272,00

Optional

→ p. 308



↑ HVI395N/BKG

Piano cottura a induzione in vitroceramica a 5 zone
Nostalgie da 89 cm con manopole ottone

Professional Plus

I piani cottura a induzione Professional Plus sono un sistema sicuro, veloce e funzionale per cucinare, sfruttando le più moderne tecnologie abbinate a un design essenziale e raffinato. Sono disponibili in diverse dimensioni e versioni: da 60 cm a 4 zone, da 90 cm a 5 zone con manopole, da 90 cm con cappa aspirante integrata o con comandi slide touch. Facilità di pulizia, risparmio energetico, sicurezza, regolazione versatile della temperatura e velocità di cottura sono alcuni dei vantaggi che l'induzione garantisce, contribuendo a facilitare la preparazione di piatti e ricette.

Gamma colori

Piano



Nero
lucido - BK

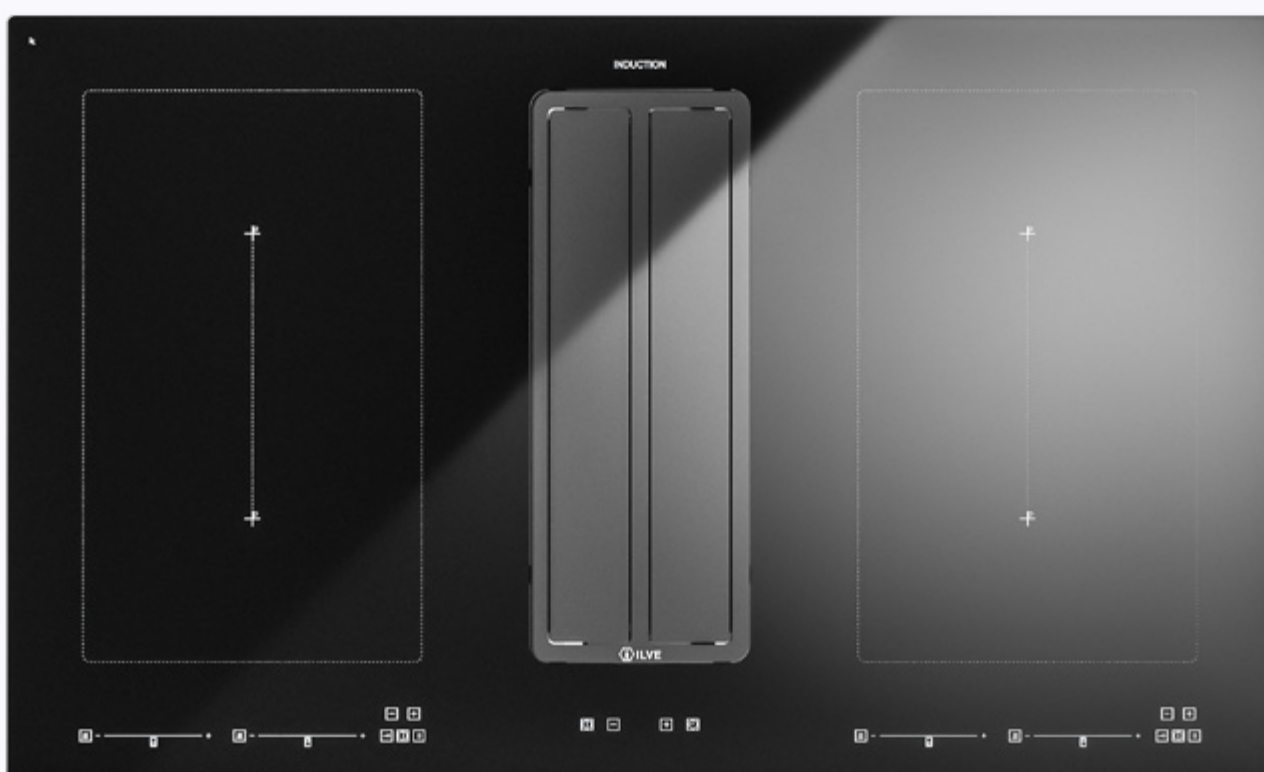

↑ HVI90AGTC
Piano a induzione da 90 cm Professional Plus
aspirazione integrata e comandi touch
Vetroceramica nero

HVI364

Piano cottura a induzione in vitroceramica

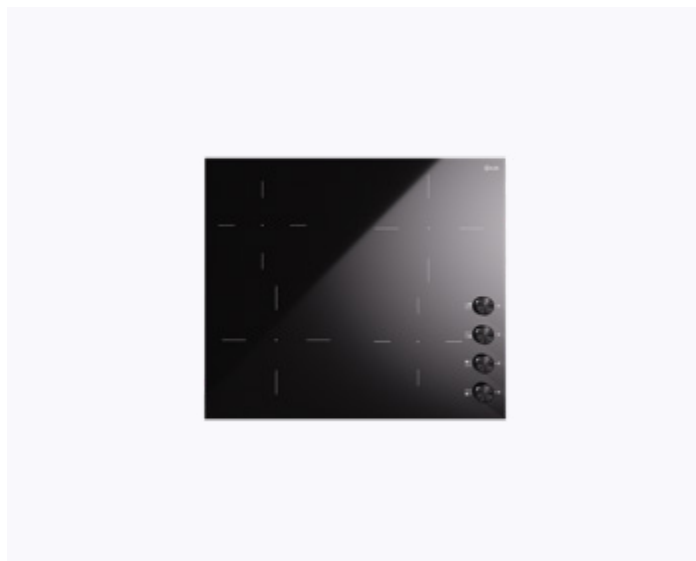

Caratteristiche generali

- 4 zone con manopole
- Sensore pentola
- Funzione Booster
- Sicurezza bambini
- Indicatore di calore residuo
- Comandi a manopola
- Protezione surriscaldamento e trascinamento liquidi
- Potenza massima 7,4 kW

Consumi standard / booster

- Zona 01 dimensione e potenza (standard / booster)
Ø 200 mm 2,3 Kw / 3,0 kW
- Zona 02 dimensione e potenza (standard / booster)
Ø 200 mm 2,3 Kw / 3,0 kW
- Zona 03 dimensione e potenza (standard / booster)
Ø 145 mm 1,4 Kw / 1,85 kW
- Zona 04 dimensione e potenza (standard / booster)
Ø 145 mm 1,4 Kw / 1,85 kW

Gamma colori piano



Nero lucido - BK

Finiture manopole



Nero opaco

Misure

Dimensione foro incasso: 565x485 mm



Prezzo

Codice ordine: HVI364

Nero opaco € 848,00

Optional

→ p. 308

HVI395

Piano cottura a induzione in vitroceramica



Caratteristiche generali

- 5 zone con manopole
- Sensore pentola
- Funzione Booster
- Sicurezza bambini
- Indicatore di calore residuo
- Comandi a manopola
- Protezione surriscaldamento e trascinamento liquidi
- Potenza massima 10,4 kW

Consumi standard / booster

- Zona 01 dimensione e potenza (standard / booster)
Ø 200 mm 2,3 Kw / 3,0 kW
- Zona 02 dimensione e potenza (standard / booster)
Ø 200 mm 2,3 Kw / 3,0 kW
- Zona 03 dimensione e potenza (standard / booster)
Ø 145 mm 1,4 Kw / 1,85 kW
- Zona 04 dimensione e potenza (standard / booster)
Ø 145 mm 1,4 Kw / 1,85 kW
- Zona 05 dimensione e potenza (standard / booster)
Ø 250 mm 2,3 Kw / 3,0 kW

Gamma colori piano



Nero lucido - BK

Finiture manopole



Nero opaco

Misure

Dimensione foro incasso: 865x485 mm

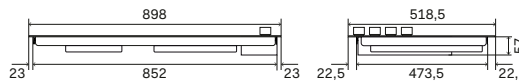

Prezzo

Codice ordine: HVI395

Nero opaco € 1.272,00

Optional

→ p. 308

HVI90AGTC

Piano cottura a induzione in vetroceramica

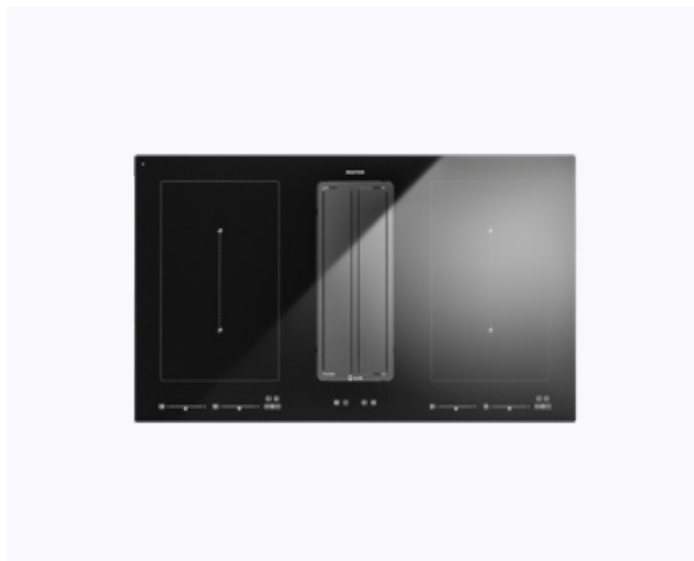

Caratteristiche generali

- 4 zone touch con aspirazione integrata
- Sensore pentola
- Funzione Booster
- Sicurezza bambini
- Indicatore di calore residuo
- Timer con Stop automatico
- Comandi slide touch
- Protezione surriscaldamento e traccimazione liquidi
- Funzione Bridge 2 zone attivate e controllate contemporaneamente
- Potenza massima 7,6 kW
- Potenza aspiratore 0,17 kW

Consumi standard / booster

- Zona 01 dimensione e potenza (standard / booster)
184×220 mm 2,1 kW / 3,7 kW
- Zona 02 dimensione e potenza (standard / booster)
184×220 mm 2,1 kW / 3,7 kW
- Zona 03 dimensione e potenza (standard / booster)
184×220 mm 2,1 kW / 3,7 kW
- Zona 04 dimensione e potenza (standard / booster)
184×220 mm 2,1 kW / 3,7 kW

Aspirazione

- Classe energetica A+++
- Livello acustico aspiratore 69 dB
- Portata aspiratore 791 m3/h
- Avviso pulizia filtro antigrasso
- Possibilità di scegliere la direzione dell'uscita dell'aria mediante la rotazione del box motore
- Modalità filtrante mediante installazione di filtro al plasma (optional) che garantisce l'eliminazione del 95% degli odori (EN61591) oltre ad acari, virus e batteri come un purificatore d'aria.

Gamma colori piano



Nero
lucido - BK

Misure



Prezzo

Optional

→ p. 308

Codice ordine: HVI90AGTC

Finitura standard € 4.229,00

KHVI90TC

Piano cottura a induzione in vetroceramica



Caratteristiche generali

- 5 zone touch
- Sensore pentola
- Funzione Booster
- Sicurezza bambini
- Indicatore di calore residuo
- Timer con Stop automatico
- Comandi slide touch
- Protezione surriscaldamento e traccimazione liquidi
- Funzione Bridge 2 zone attivate e controllate contemporaneamente
- Potenza massima 3x16A 11,1 kW
- Funzione Pausa, Keep Warm (42°C, 70°C, 95°C)

Consumi standard / booster

- Zona 01 dimensione e potenza (standard / booster)
Ø 260 mm 2,6 kW / 3,7 kW
- Zona 02 dimensione e potenza (standard / booster)
Ø 145 mm 1,4 kW / 2,2 kW
- Zona 03 dimensione e potenza (standard / booster)
Ø 180 mm 1,85 kW / 3 kW
- Zona 04 dimensione e potenza (standard / booster)
Ottagonale 2,1 kW / 3,7 kW
- Zona 05 dimensione e potenza (standard / booster)
Ottagonale 2,1 kW / 3,7 kW

Gamma colori piano



Nero
lucido - BK

Misure

Dimensione foro incasso: 870x480 mm

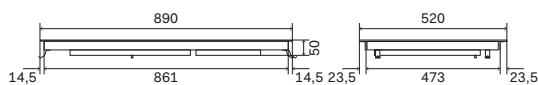

Prezzo

Optional

→ p. 308

Codice ordine: KHVI90TC

Finitura standard € 1.962,00



↑ HVI395/BK
Piano cottura a induzione
Professional Plus da 90 cm con manopole
Vetroceramica nero con finiture nero opaco

Pro Line

I piani cottura a induzione Pro Line puntano sulla semplicità e la versatilità. Semplicità estetica e di utilizzo, versatilità nello stile e nelle dimensioni, che vanno da 30 cm a 45 cm. Lo spazio cottura è ampio, le zone si scaldano velocemente e le temperature possono essere controllate puntualmente. La pulizia è estremamente semplice e veloce, il livello di sicurezza sempre alto, per una cucina rilassata in cui i tempi e le modalità si adattano alle esigenze e agli obiettivi del cuoco.

Gamma colori

Piano



Nero
lucido - BK

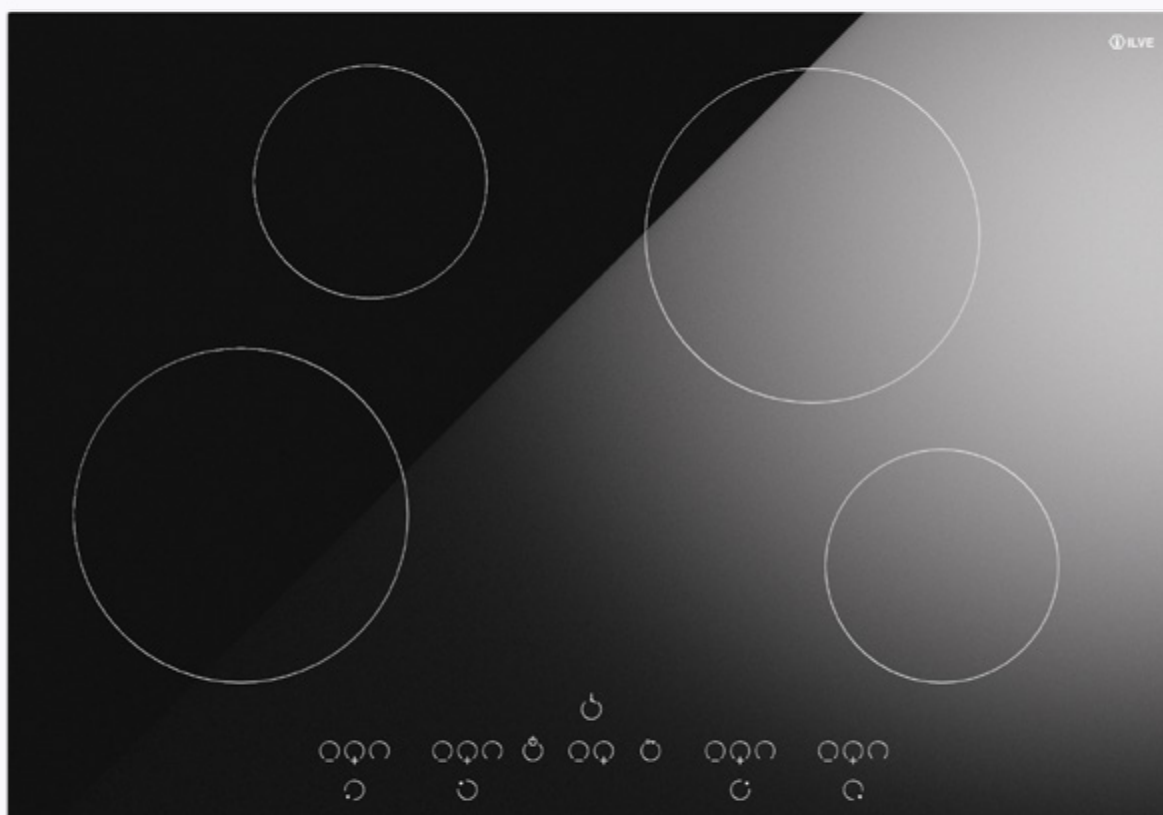

↑ KHVI75TC
Piano cottura a induzione da incasso
Pro Line da 75 cm con 4 zone
Vetro ceramica nero

KHVI32TC

Piano cottura a induzione in vitroceramica



Caratteristiche generali

- 2 zone touch
- Sensore pentola
- Funzione Booster
- Sicurezza bambini
- Indicatore di calore residuo
- Timer con Stop automatico
- Comandi touch
- Protezione surriscaldamento e trascinamento liquidi
- Limitatore di potenza 2,8 kW
- Potenza massima 3,6 kW

Consumi standard / booster

- Zona 01 dimensione e potenza (standard / booster)
Ø 145 mm 1,2 kW / 1,6 kW
- Zona 02 dimensione e potenza (standard / booster)
Ø 210 mm 1,5 kW / 2 kW

Gamma colori piano



Nero lucido - BK

Misure

Dimensione foro incasso: 270x490 mm

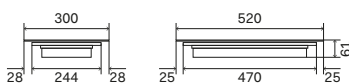

Prezzo

Codice ordine: KHVI32TC

Finitura standard € 604,00

Optional

→ p. 308

KHVI45TC

Piano cottura a induzione in vitroceramica



Caratteristiche generali

- 3 zone touch
- Sensore pentola
- Funzione Booster
- Sicurezza bambini
- Indicatore di calore residuo
- Timer con Stop automatico
- Comandi touch
- Protezione surriscaldamento e trascinamento liquidi
- Limitatore di potenza 2,8 kW o 3,5 kW
- Potenza massima 5,2 kW

Consumi standard / booster

- Zona 01 dimensione e potenza (standard / booster)
Ø 145 mm 1,2 kW / 1,6 kW
- Zona 02 dimensione e potenza (standard / booster)
Ø 145 mm 1,2 kW / 1,6 kW
- Zona 03 dimensione e potenza (standard / booster)
Ø 210 mm 1,5 kW / 2 kW

Gamma colori piano



Nero lucido - BK

Misure

Dimensione foro incasso: 430x490 mm

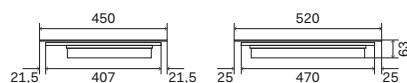

Prezzo

Codice ordine: KHVI45TC

Finitura standard € 708,00

Optional

→ p. 308

KHVI60TC

Piano cottura a induzione in vetroceramica



Caratteristiche generali

- 4 zone touch
- Sensore pentola
- Funzione Booster
- Sicurezza bambini
- Indicatore di calore residuo
- Timer con Stop automatico
- Comandi touch
- Protezione surriscaldamento e trascinamento liquidi
- Limitatore di potenza 2,8 kW, 3,5 kW o 6 kW
- Potenza massima 7,2 kW

Consumi standard / booster

- Zona 01 dimensione e potenza (standard / booster)
Ø 145 mm 1,2 kW / 1,6 kW
- Zona 02 dimensione e potenza (standard / booster)
Ø 145 mm 1,2 kW / 1,6 kW
- Zona 03 dimensione e potenza (standard / booster)
Ø 210 mm 1,5 kW / 2 kW
- Zona 04 dimensione e potenza (standard / booster)
Ø 210 mm 1,5 kW / 2 kW

KHVI75TC

Piano cottura a induzione in vetroceramica



Caratteristiche generali

- 4 zone touch
- Sensore pentola
- Funzione Booster
- Sicurezza bambini
- Indicatore di calore residuo
- Timer con Stop automatico
- Comandi touch
- Protezione surriscaldamento e trascinamento liquidi
- Limitatore di potenza 2,8 kW, 3,5 kW o 6 kW
- Potenza massima 7,2 kW

Consumi standard / booster

- Zona 01 dimensione e potenza (standard / booster)
Ø 145 mm 1,2 kW / 1,6 kW
- Zona 02 dimensione e potenza (standard / booster)
Ø 145 mm 1,2 kW / 1,6 kW
- Zona 03 dimensione e potenza (standard / booster)
Ø 210 mm 1,5 kW / 2 kW
- Zona 04 dimensione e potenza (standard / booster)
Ø 210 mm 1,5 kW / 2 kW

Gamma colori piano



Nero
lucido - BK

Gamma colori piano



Nero
lucido - BK

Misure

Dimensione foro incasso: 570×502 mm

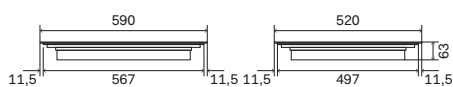

Misure

Dimensione foro incasso: 730×490 mm

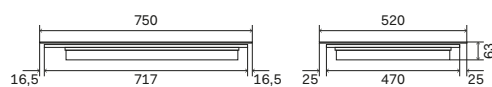

Prezzo

Optional
→ p. 308

Codice ordine: KHVI60TC

Finitura standard € 847,00

Prezzo

Optional
→ p. 308

Codice ordine: KHVI75TC

Finitura standard € 899,00

284 — 285

Barbecue

→ Professional Plus

→ HBBQ100/SS
Barbecue da esterno a gas built-in Professional Plus
da 100 cm con piastre Fry Top liscia e due ondulate
Inox con finiture satinato



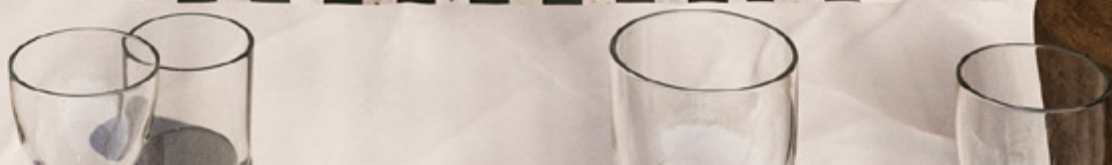
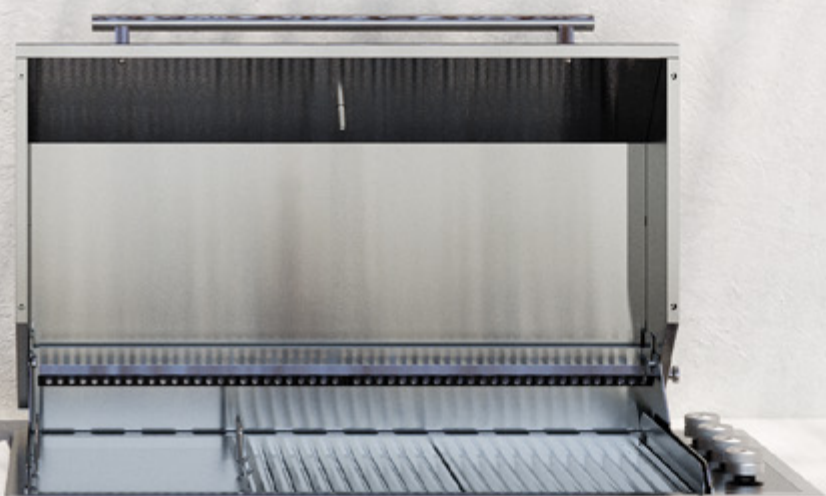
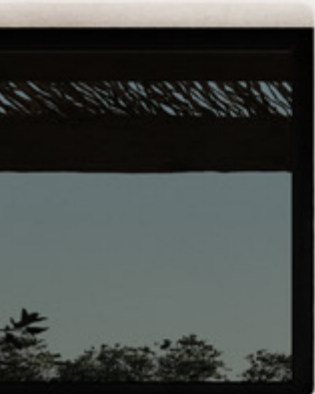

HBBQ100

Barbecue esterno da incasso

Il barbecue da incasso Professional Plus è realizzato completamente in acciaio inox AISI 304 ed è adatto per l'installazione outdoor. Resistente all'umidità, è ideale per magnifiche grigliate in giardino o in veranda, per gustare appieno la vita all'aria aperta.

Il coperchio in acciaio con termometro incorporato, che può essere facilmente montato sul barbecue, è un optional particolarmente apprezzato dai grillatori più esperti.



↑ HBBQ100/SS
Barbecue da esterno a gas built-in Professional Plus da 100 cm con piastre Fry Top liscia e due ondulate Inox con finiture satinato

↑ COPHBBQ100/SS
Coperchio per barbecue da esterno
Inox con finiture satinato

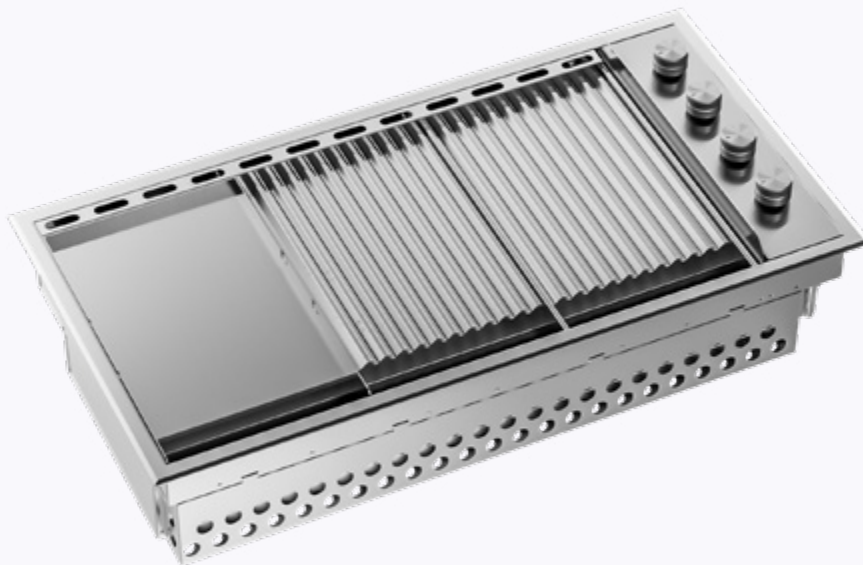

Caratteristiche

- 3 piastre separate e rimovibili
- Dimensioni singola piastra 460×285 mm
- Spessore piastra 8 mm
- Accensione elettrica integrata a batteria
- Comandi laterali isolati
- Vaschetta di raccolta grassi
- Funziona a gas metano o GPL

Consumi (assorbimento)

- Massimo: 9,45 kW
- Bruciatore: 3 × 3,15 kW

Gamma colori piano



Inox - SS

Finiture manopole



Satinato

Misure

Dimensione foro incasso: 1010×510 mm

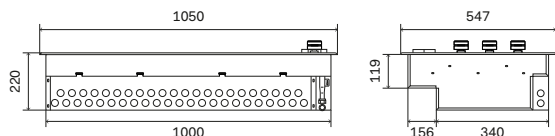

Optional



COPHBBQ100

Satinato

€ 1.200,00

Prezzo

Codice ordine: HBBQ100

Satinato € 2.268,00

Accessori

→ p. 298

288 — 289

Cappe

- Majestic
- Panoramagic
- Nostalgie
- Professional Plus
- Pro Line

→ APM90/SS
Cappa aspirante da parete
Panoramagic da 90 cm
Inox

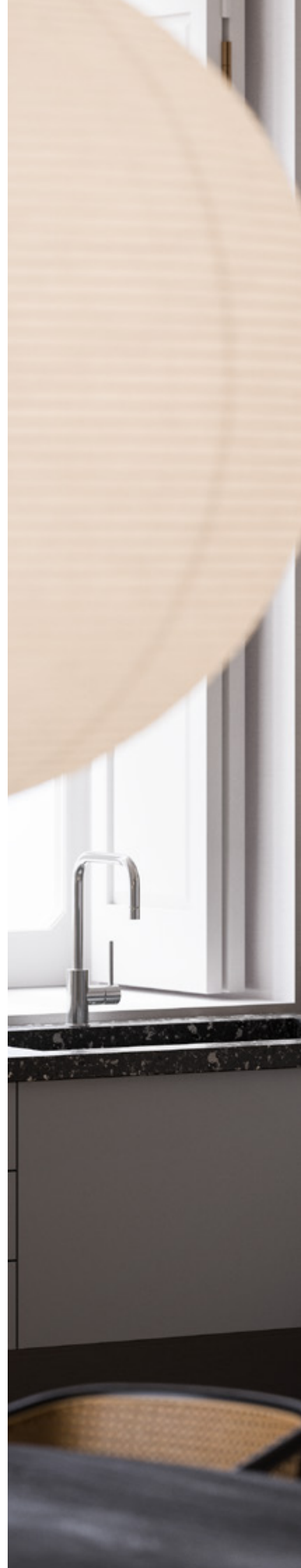



AM

Cappa aspirante da parete

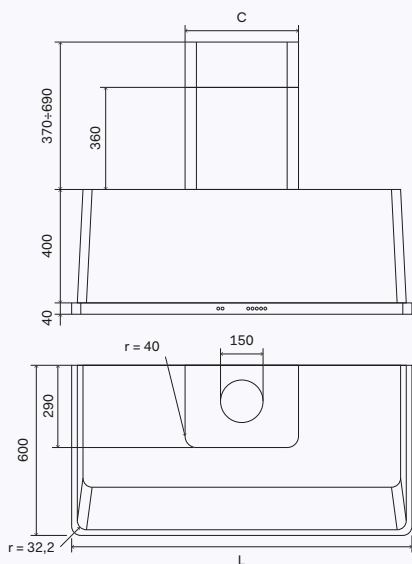

Gamma colori

Scocca



Bianco - WH



Bianco antico - AW



Inox - SS



Grafite mat - MG



Nero lucido - BK



Blu - MB



Rosso Borgogna - BU



Verde smeraldo - EG



Ral Classic opzionale - RA
+ € 800,00

Finiture

Telaio inferiore



Inox



AM70

L = 700 mm / C = 280 mm

€ 1.981,00

Schienale inox (h. = 660 mm / sp. = 15 mm)

AM4-70 € 194,00

Estensione camino (h. 800 mm)

EA08830110000...* € 368,00



AM76

L = 760 mm / C = 280 mm

€ 2.051,00

Schienale inox (h. = 660 mm / sp. = 15 mm)

AM4-76 € 209,00

Estensione camino (h. 800 mm)

EA08830110000...* € 368,00



AM90

L = 911 mm / C = 400 mm

€ 2.078,00

Schienale inox (h. = 660 mm / sp. = 15 mm)

AM4-90 € 254,00

Estensione camino (h. 800 mm)

EA08830050000...* € 368,00



AM100

L = 1000 mm / C = 400 mm

€ 2.134,00

Schienale inox (h. = 660 mm / sp. = 15 mm)

AM4-100 € 282,00

Estensione camino (h. 800 mm)

EA08830050000...* € 368,00



AM120

L = 1216 mm / C = 400 mm

€ 2.572,00

Schienale inox (h. = 660 mm / sp. = 15 mm)

AM4-120 € 346,00

Estensione camino (h. 800 mm)

EA08830050000...* € 368,00



AM150

L = 1511 mm / C = 400 mm

€ 3.009,00

Schienale inox (h. = 660 mm / sp. = 15 mm)

AM4-150 € 417,00

Estensione camino (h. 800 mm)

EA08830050000...* € 368,00

* Per completare il codice dell'estensione copri camino, al posto dei puntini di sospensione "...", inserire: 00 per Bianco - 01 per Bianco Antico - 08 per Inox - 10 per Grafite / Mat - 52 per Rosso Borgogna - 54 per Blu - 56 per Verde

Caratteristiche generali

- Spia automatica per pulizia filtri
- Funzione di spegnimento ritardato automatico
- Foro camino di uscita da 15 cm
- Potenza massima: 705W (AM-70 e AM-76 535W)
- Classe energetica A
- 2 fari ad infrarossi da 175W per scaldavivande a parete (un faro per mod. AM-70 e AM-76)
- Filtri in alluminio anodizzato
- Cassa in acciaio inox AISI 304 (solo modelli inox)
- Aspirazione 890 m3/h
- Predisposizione telecomando (optional)
- Comandi a quattro velocità (1-2-3-Intensiva)
- Disponibile in versione aspirante o filtrante
- Luci LED anteriori

Dati tecnici

VELOCITÀ	W	Pa	m³/h	dB
1	86	355	270	47
2	153	471	379	56
3	249	514	536	64
4	350	539	890	74

Accessori

Telecomando per cappe

A/301/03

€ 86,00

Filtri ai carboni attivi

A/076/24

€ 45,00

Griglia sottocappa

A/092/23

€ 50,00

APM

Cappa aspirante da parete

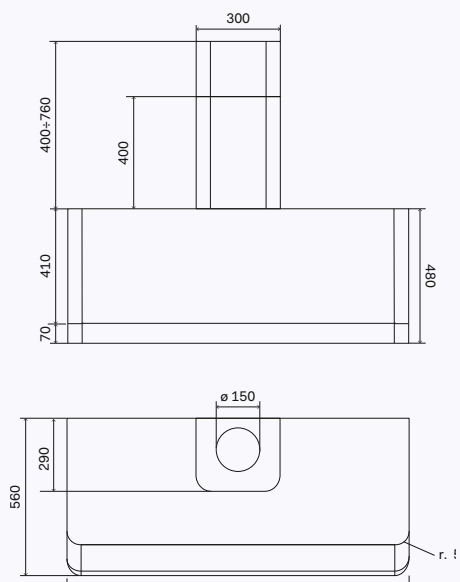

Gamma colori

Scocca



Inox - SS

Finiture

Telaio inferiore



Inox



APM90/MK

L = 911 mm

€ 2.403,00

Schienale inox (h. = 660 mm / sp. = 15 mm)

AM4-90

€ 254,00

Estensione camino (h. 800 mm)

EA0883008000015*

€ 335,00



APM120/MK

L = 1216 mm

€ 3.117,00

Schienale inox (h. = 660 mm / sp. = 15 mm)

AM4-120

€ 346,00

Estensione camino (h. 800 mm)

EA0883008000015*

€ 335,00



APM90

L = 911 mm

€ 2.403,00

Schienale inox (h. = 660 mm / sp. = 15 mm)

AM4-90

€ 254,00

Estensione camino (h. 800 mm)

EA0883008000008*

€ 335,00



APM120

L = 1216 mm

€ 3.117,00

Schienale inox (h. = 660 mm / sp. = 15 mm)

AM4-120

€ 346,00

Estensione camino (h. 800 mm)

EA0883008000008*

€ 335,00

Caratteristiche generali

- Spia automatica per pulizia filtri
- Foro camino di uscita da 15 cm
- Potenza massima: 345W
- Classe energetica A
- Cassa in acciaio inox AISI 304 (solo modelli inox)
- Aspirazione perimetrale da 1000 m³/h
- Filtri in alluminio anodizzato
- Predisposizione telecomando (optional)
- Comandi retroilluminati a quattro velocità (1-2-3-Intensiva)
- Disponibile in versione aspirante o filtrante
- Illuminazione barra a led 13W

Dati tecnici

VELOCITÀ	W	m³/h	dB
1	75	270	35
2	135	380	44
3	220	550	52
4	345	920	62

Accessori

Telecomando per cappe

A/301/03

€ 86,00

Filtri ai carboni attivi

A/076/24

€ 45,00

ANB

Cappa aspirante da parete

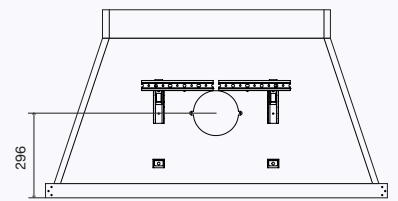
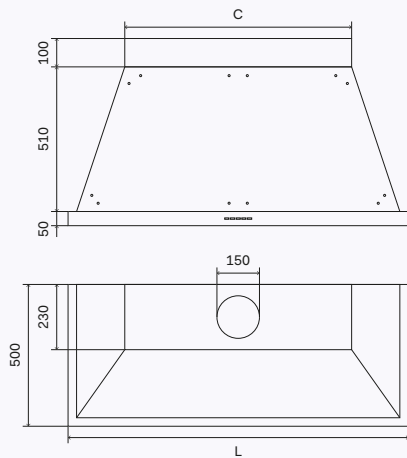

Gamma colori

Scocca



Finiture

Cornici





ANB90

L = 900 mm / C = 500 mm

Ottone / Cromo € 3.055,00

Brunito / Rame € 3.360,00

Schienale inox (h. = 660 mm / sp. = 15 mm)

AP4-90 € 254,00



ANB100

L = 1000 mm / C = 600 mm

Ottone / Cromo € 3.289,00

Brunito / Rame € 3.618,00

Schienale inox (h. = 660 mm / sp. = 15 mm)

AP4-100 € 282,00



ANB120

L = 1200 mm / C = 800 mm

Ottone / Cromo € 3.525,00

Brunito / Rame € 3.876,00

Schienale inox (h. = 660 mm / sp. = 15 mm)

AP4-120 € 346,00



ANB150

L = 1500 mm / C = 1100 mm

Ottone / Cromo € 3.995,00

Brunito / Rame € 4.393,00

Schienale inox (h. = 660 mm / sp. = 15 mm)

AP4-150 € 417,00

Caratteristiche generali

- Spia automatica per pulizia filtri
- Funzione di spegnimento ritardato automatico
- Foro camino di uscita da 15 cm
- Potenza massima: 270W
- Classe energetica A
- Cassa in acciaio inox AISI 304 (solo modelli inox)
- Filtri in alluminio anodizzato
- Aspirazione 750 m³/h
- Predisposizione telecomando (optional)
- Comandi a quattro velocità (1-2-3-Intensiva)
- Luci LED anteriori

Dati tecnici

VELOCITÀ	W	Pa	m³/h	dB
1	159	152	330	44
2	195	305	465	49
3	235	551	615	55
4	270	841	752	59

Accessori

Telecomando per cappe

A/301/03

€ 86,00

Filtri ai carboni attivi

A/076/24

€ 45,00

AG

Cappa aspirante da parete

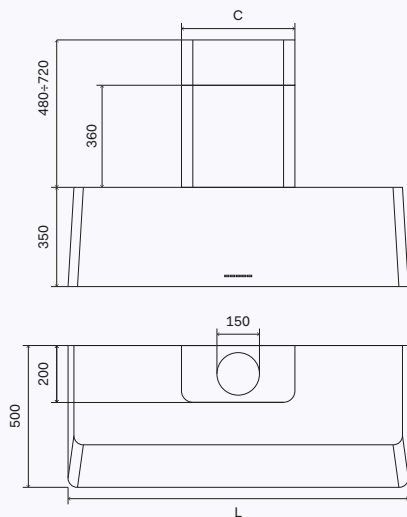

Gamma colori

Scocca



Bianco - WH



Bianco antico - AW



Inox - SS



Grafite mat - MG



Nero lucido - BK



Blu - MB



Rosso Borgogna - BU



Verde smeraldo - EG



Ral Classic
opzionale - RA
+ € 800,00



AG60

L = 600 mm / C = 250 mm

€ 1.368,00

Schienale inox (h. = 660 mm / sp. = 15 mm)

AP4-60 € 188,00

Estensione camino (h. 800 mm)

EA08830100000...* € 335,00



AG70

L = 700 mm / C = 250 mm

€ 1.431,00

Schienale inox (h. = 660 mm / sp. = 15 mm)

AP4-70 € 194,00

Estensione camino (h. 800 mm)

EA08830100000...* € 335,00



AG90

L = 900 mm / C = 250 mm

€ 1.476,00

Schienale inox (h. = 660 mm / sp. = 15 mm)

AP4-90 € 254,00

Estensione camino (h. 800 mm)

EA08830100000...* € 335,00



AG100

L = 1000 mm / C = 250 mm

€ 1.511,00

Schienale inox (h. = 660 mm / sp. = 15 mm)

AP4-100 € 282,00

Estensione camino (h. 800 mm)

EA08830100000...* € 335,00



AG120

L = 1200 mm / C = 400 mm

€ 1.903,00

Schienale inox (h. = 660 mm / sp. = 15 mm)

AP4-120 € 346,00

Estensione camino (h. 800 mm)

EA08830060000...* € 335,00



AG150

L = 1500 mm / C = 400 mm

€ 2.188,00

Schienale inox (h. = 660 mm / sp. = 15 mm)

AP4-150 € 417,00

Estensione camino (h. 800 mm)

EA08830060000...* € 335,00

* Per completare il codice dell'estensione copri camino, al posto dei puntini di sospensione "...", inserire: 00 per Bianco - 01 per Bianco Antico - 08 per Inox - 10 per Grafite / Mat - 52 per Rosso Borgogna - 54 per Blu - 56 per Verde

Caratteristiche generali

- Spia automatica per pulizia filtri
- Funzione di spegnimento ritardato automatico
- Foro camino di uscita da 15 cm
- Potenza massima: 355W
- Classe energetica A
- Cassa in acciaio inox AISI 304 (solo modelli inox)
- Filtri in alluminio anodizzato
- Aspirazione 890 m³/h
- Predisposizione telecomando (optional)
- Comandi a quattro velocità (1-2-3-Intensiva)
- Disponibile in versione aspirante o filtrante
- Luci LED anteriori

Dati tecnici

VELOCITÀ	W	Pa	m³/h	dB
1	86	355	270	47
2	153	471	379	56
3	249	514	536	64
4	350	539	890	74

Accessori

Telecomando per cappe

A/301/03

€ 86,00

Filtri ai carboni attivi

A/076/24

€ 45,00

AGQ

Cappa aspirante da parete

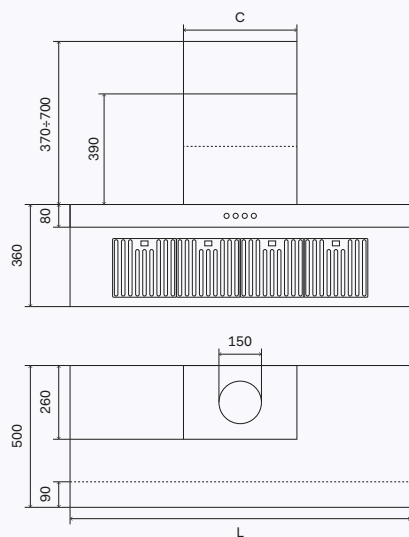

Gamma colori

Scocca



Inox - SS



AGQ60

L = 600 mm / C = 330 mm

Inox € 1.601,00

Schienale inox (h. = 660 mm / sp. = 15 mm)

AP4-60 € 188,00

Estensione camino (h. 800 mm)

EA0883004000008 € 335,00



AGQ70

L = 700 mm / C = 330 mm

Inox € 1.633,00

Schienale inox (h. = 660 mm / sp. = 15 mm)

AP4-70 € 194,00

Estensione camino (h. 800 mm)

EA0883004000008 € 335,00



AGQ90

L = 900 mm / C = 330 mm

Inox € 1.762,00

Schienale inox (h. = 660 mm / sp. = 15 mm)

AP4-90 € 254,00

Estensione camino (h. 800 mm)

EA0883004000008 € 335,00



AGQ100

L = 1000 mm / C = 330 mm

Inox € 1.851,00

Schienale inox (h. = 660 mm / sp. = 15 mm)

AP4-100 € 282,00

Estensione camino (h. 800 mm)

EA0883004000008 € 335,00



AGQ120

L = 1200 mm / C = 400 mm

Inox € 2.382,00

Schienale inox (h. = 660 mm / sp. = 15 mm)

AP4-120 € 346,00

Estensione camino (h. 800 mm)

EA0883009000008 € 335,00



AGQ150

L = 1500 mm / C = 400 mm

Inox € 2.786,00

Schienale inox (h. = 660 mm / sp. = 15 mm)

AP4-150 € 417,00

Estensione camino (h. 800 mm)

EA0883009000008 € 335,00

Caratteristiche generali

- Spia automatica per pulizia filtri
- Funzione di spegnimento ritardato automatico
- Foro camino di uscita da 15 cm
- Potenza massima: 355W
- Classe energetica A
- Cassa in acciaio inox AISI 304 (solo modelli inox)
- Filtri professionali a labirinto in acciaio inox
- Aspirazione 890 m³/h
- Predisposizione telecomando (optional)
- Comandi a quattro velocità (1-2-3-Intensiva)
- Disponibile in versione aspirante o filtrante
- Luci LED anteriori

Dati tecnici

VELOCITÀ	W	Pa	m³/h	dB
1	86	355	270	47
2	153	471	379	56
3	249	514	536	64
4	350	539	890	74

Accessori

Telecomando per cappe

A/301/03

€ 86,00

Filtri ai carboni attivi

A/076/24

€ 45,00

AGK

Cappa aspirante da parete

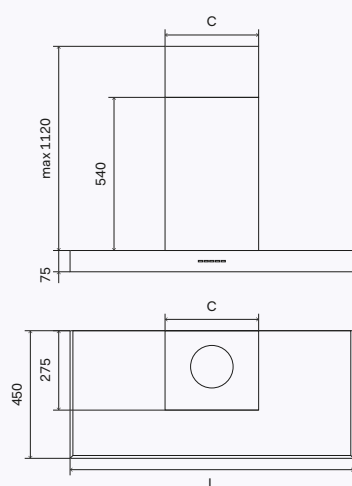

Gamma colori

Scocca



Inox - SS



AGK90/GR

L = 900 mm / C = 330 mm

Grigio Lusso € 949,00

Schienale inox (h. = 660 mm / sp. = 15 mm)

AP4-90 € 254,00



AGK90/MG

L = 900 mm / C = 330 mm

Grafite Mat € 949,00

Schienale inox (h. = 660 mm / sp. = 15 mm)

AP4-90 € 254,00



AGK60

L = 600 mm / C = 330 mm

Inox € 726,00

Schienale inox (h. = 660 mm / sp. = 15 mm)

AP4-60 € 188,00



AGK90

L = 900 mm / C = 330 mm

Inox € 748,00

Schienale inox (h. = 660 mm / sp. = 15 mm)

AP4-90 € 254,00



AGK100

L = 1000 mm / C = 330 mm

Inox € 770,00

Schienale inox (h. = 660 mm / sp. = 15 mm)

AP4-100 € 282,00



AGK120

L = 1200 mm / C = 330 mm

Inox € 1.090,00

Schienale inox (h. = 660 mm / sp. = 15 mm)

AP4-120 € 346,00

Caratteristiche generali

- Foro camino di uscita da 15 cm
- Potenza massima: 180W
- Classe energetica A
- Cassa in acciaio inox AISI 304 (solo modelli inox)
- Aspirazione 630 m3/h
- Filtri in alluminio anodizzato
- Comandi a quattro velocità (1-2-3-Intensiva)
- Funzione di spegnimento ritardato automatico
- Disponibile in versione aspirante o filtrante
- Luci LED anteriori

Dati tecnici

VELOCITÀ	W	Pa	m³/h	dB
1	88	103	320	40
2	104	223	400	46
3	129	386	500	51
4	171	605	630	55

Accessori

Filtri ai carboni attivi

A/076/22

€ 40,00

IAG

Gruppi aspiranti da incasso



Gamma colori

Scocca



Inox - SS

Da ordinare con due codici: codice telaio + codice motore + (telecomando optional)
Esempio: ordinare un gruppo completo da 120 bisogna ordinare un telaio da 120 IAG120 e un motore A/407/12



IAG90

Dimensione foro incasso: 684x362 mm

Inox € 828,00

Motore

A/407/12 € 338,00

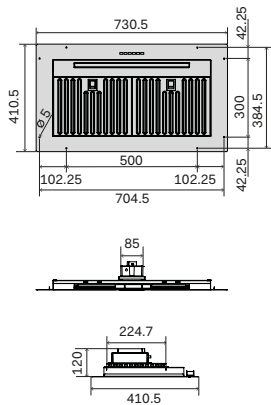

IAG120

Dimensione foro incasso: 1018x362 mm

Inox € 941,00

Motore

A/407/12 € 338,00

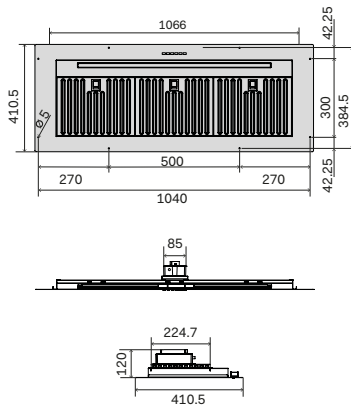

IAG150

Dimensione foro incasso: 1352x362 mm

Inox € 1037,00

Motore

A/407/12 € 338,00

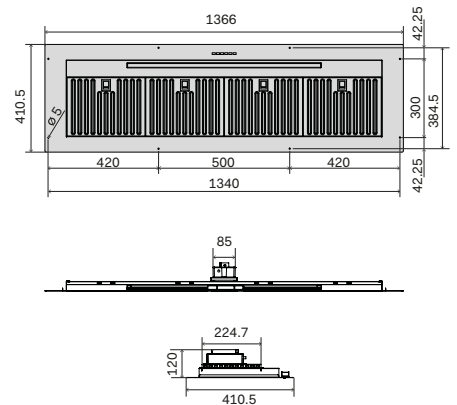

Disegno tecnico motore

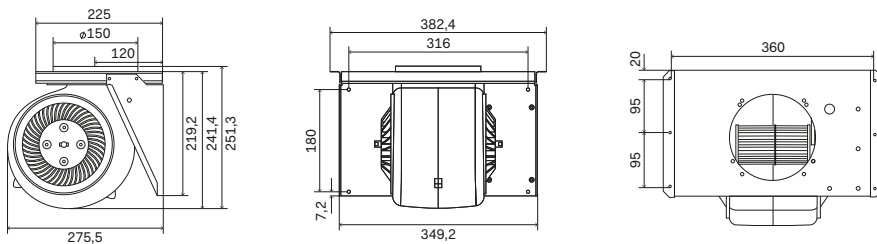

Caratteristiche generali

- Spia automatica per pulizia filtri
- Funzione di spegnimento ritardato automatico
- Foro camino di uscita da 15 cm
- Potenza massima: 355W
- Classe energetica A
- Cassa in acciaio inox AISI 304 (solo modelli inox)
- Filtri professionali a labirinto in acciaio inox
- Aspirazione 890 m³/h
- Predisposizione telecomando (optional)
- Comandi a quattro velocità (1-2-3-Intensiva)
- Disponibile in versione aspirante o filtrante
- Luci LED anteriori
- Motore aspirante per cappe IAG completo di cablaggio di collegamento
- Peso motore 5,5 kg

Dati tecnici

VELOCITÀ	W	Pa	m³/h	dB
1	86	355	270	47
2	153	471	379	56
3	249	514	536	64
4	350	539	890	74

Accessori

Telecomando per cappe

A/301/03

€ 86,00

Filtri ai carboni attivi

A/076/24

€ 45,00

304 — 305

Frigoriferi

- Nostalgie
- Professional Plus

→ RN9020SBS/BUG
Frigorifero side by side Nostalgie
Rosso Borgogna con finiture ottone

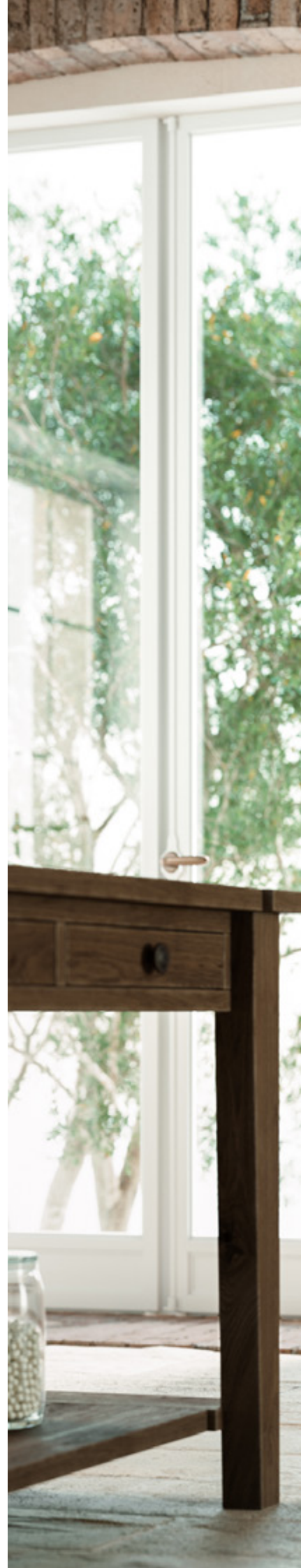



RN9020SBS

Frigorifero side by side collezione Nostalgie

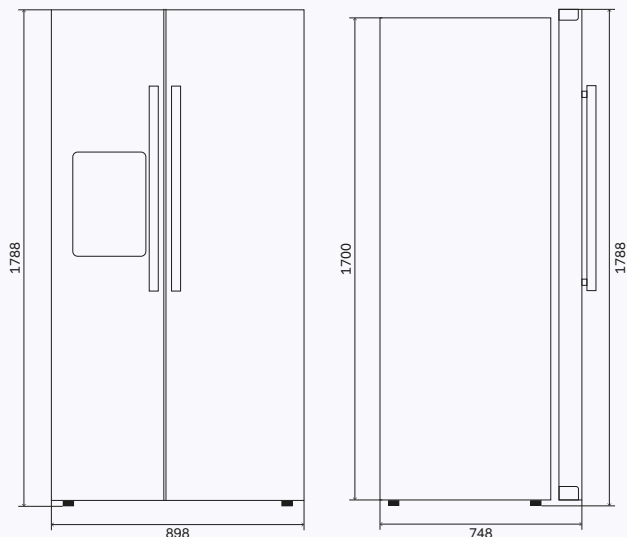

Caratteristiche generali

- Classe energetica A+
- Classe climatica T/ST/N
- Allarme porta aperta
- Capacità netta totale 488 lt
- Funzione super cooling
- Funzione super freezing
- Sistema di controllo elettronico
- Dimensioni: 898x748x1788 mm

Caratteristiche frigorifero

- Capacità netta frigorifero 336 lt
- 4 ripiani in vetro e 2 cassette per frutta e verdura
- 5 balconcini sulla controporta

Caratteristiche congelatore

- Capacità netta congelatore 152 lt
- 2 cassette e 4 ripiani in vetro
- 2 balconcini sulla controporta

Gamma colori

Scocca



Bianco - WH



Bianco antico - AW



Inox - SS



Grafite mat - MG



Nero lucido - BK



Blu - MB



Rosso Borgogna - BU



Verde smeraldo - EG



Ral Classic opzionale - RA
+ € 800,00

Finiture

Maniglie



Ottone - G



Cromo - C



Brunito - B



Rame - P

Prezzo

Codice ordine: RN9020SBS

Ottone / Cromo € 5.788,00

Brunito / Rame € 5.941,00

Frigorifero non di produzione ILVE.
A seconda della disponibilità potrà essere consegnato un prodotto di diverse marche le cui caratteristiche possono variare.

RT9020SBS

Frigorifero side by side collezione Professional Plus

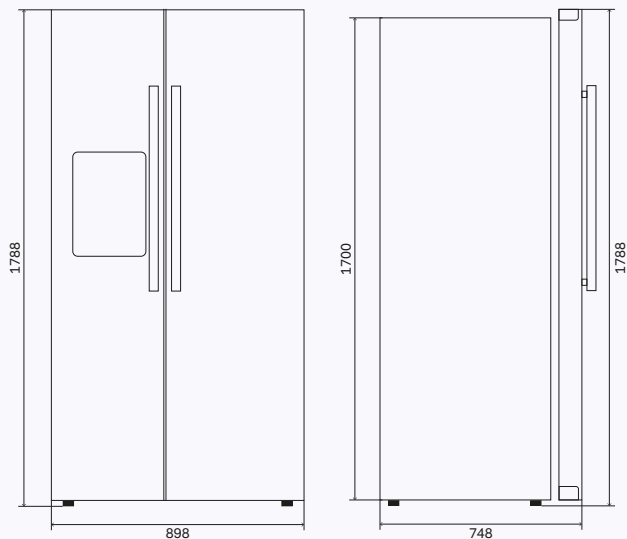

Caratteristiche generali

- Classe energetica A+
- Classe climatica T/ST/N
- Allarme porta aperta
- Capacità netta totale 488 lt
- Funzione super cooling
- Funzione super freezing
- Sistema di controllo elettronico
- Dimensioni: 898×748×1788 mm

Caratteristiche frigorifero

- Capacità netta frigorifero 336 lt
- 4 ripiani in vetro e 2 cassette per frutta e verdura
- 5 balconcini sulla controporta

Caratteristiche congelatore

- Capacità netta congelatore 152 lt
- 2 cassette e 4 ripiani in vetro
- 2 balconcini sulla controporta

Gamma colori

Scocca



Bianco - WH



Inox - SS



Grafite mat - MG



Nero lucido - BK



Ral Classic
opzionale - RA
+ € 800,00

Finiture

Maniglie



Satinato

Prezzo

Codice ordine: RT9020SBS

Satinato € 5.700,00

Frigorifero non di produzione ILVE.
A seconda della disponibilità potrà essere consegnato un prodotto di diverse marche le cui caratteristiche possono variare.

Accessori

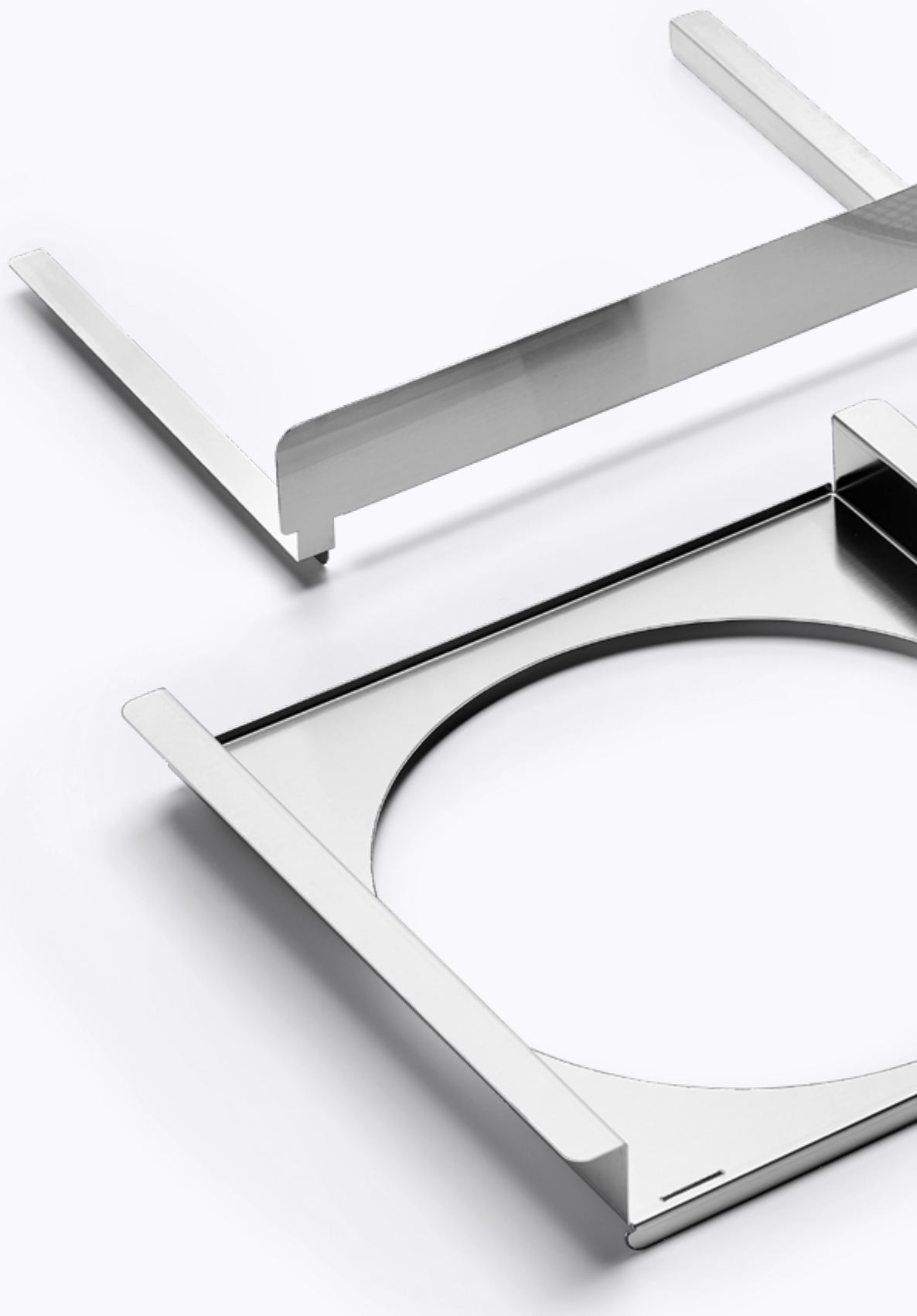

308 — 309



Corrimano frontale Cromo



Codice		Prezzo
AMC-60X	P06N	€ 113,00
AMC-70X	P07N, M07N	€ 113,00
AMC-76X	M30N	€ 113,00
AMC-90X	P09N, PD09N, M09N	€ 155,00
AMC-100X	PD10N, MD10N	€ 155,00
AMC-120X	P12N, M12N	€ 161,00
AMC-150X	P15N, M15N	€ 183,00
Per blocchi cottura Majestic, Nostalgie		

Corrimano frontale Ottone

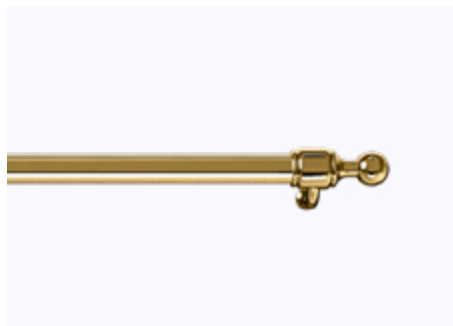

Codice		Prezzo
AMC-60	P06N	€ 113,00
AMC-70	P07N, M07N	€ 113,00
AMC-76	M30N	€ 113,00
AMC-90	P09N, PD09M, M09N	€ 155,00
AMC-100	PD10N, MD10N	€ 155,00
AMC-120	P12N, M12N	€ 161,00
AMC-150	P15N, M15N	€ 183,00
Per blocchi cottura Majestic, Nostalgie		

Corrimano frontale Brunito

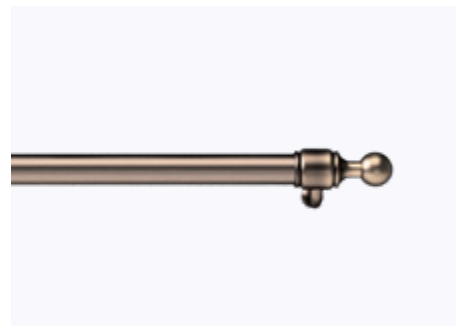

Codice		Prezzo
AMC-60Y	P06N	€ 227,00
AMC-70Y	P07N, M07N	€ 227,00
AMC-76Y	M30N	€ 227,00
AMC-90Y	P09N, PD09M, M09N	€ 308,00
AMC-100Y	PD10N, MD10N	€ 308,00
AMC-120Y	P12N, M12N	€ 321,00
AMC-150Y	P15N, M15N	€ 365,00
Per blocchi cottura Majestic, Nostalgie		

Corrimano frontale Rame

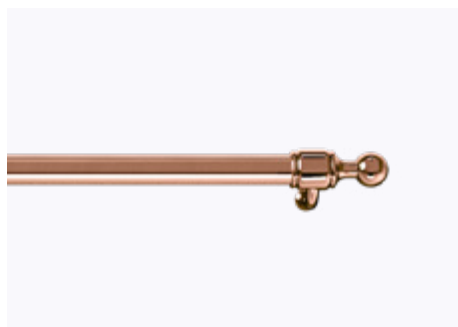

Codice		Prezzo
AMC-60R	P06N	€ 227,00
AMC-70R	P07N, M07N	€ 227,00
AMC-76R	M30N	€ 227,00
AMC-90R	P09N, PD09M, M09N	€ 308,00
AMC-100R	PD10N, MD10N	€ 308,00
AMC-120R	P12N, M12N	€ 321,00
AMC-150R	P15N, M15N	€ 365,00
Per blocchi cottura Majestic, Nostalgie		

Corrimano frontale Inox



Codice		Prezzo
AQC-60	P06W	€ 113,00
AQC-70	P07W	€ 113,00
AQC-90	P09W, PD09W	€ 155,00
AQC-100	PD10W	€ 155,00
AQC-120	P12W	€ 161,00
AQC-150	P15W	€ 183,00
Per blocchi cottura Professional Plus		

Cornice finitura Cromo



Codice		Prezzo
KCN60C	P06N, P07N	€ 618,00
KCN90C	P09N	€ 630,00
KCND90C	PD09N	€ 1002,00
KCND100C	PD10N	€ 1023,00
KCN120C	P12N	€ 1052,00
KCN150C	P15N	€ 1.077,00
Per blocchi cottura Nostalgie		

Cornice finitura Ottone

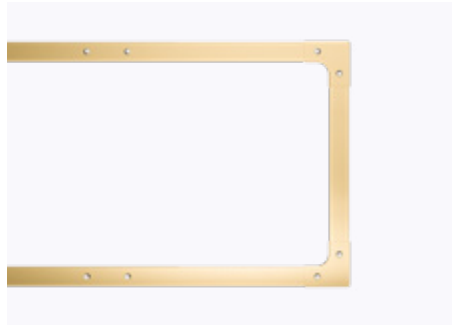

Codice		Prezzo
KCN60G	P06N, P07N	€ 618,00
KCN90G	P09N	€ 630,00
KCND90G	PD09N	€ 1002,00
KCND100G	PD10N	€ 1023,00
KCN120G	P12N	€ 1052,00
KCN150G	P15N	€ 1.077,00
Per blocchi cottura Nostalgie		

Cornice finitura Brunito

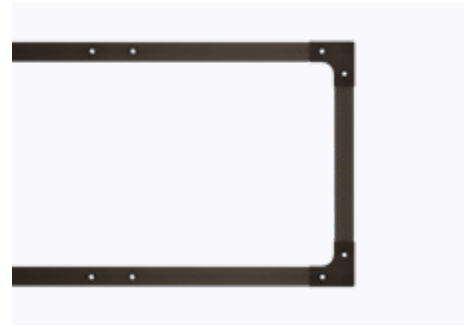

Codice		Prezzo
KCN60B	P06N, P07N	€ 679,00
KCN90B	P09N	€ 693,00
KCND90B	PD09N	€ 1.101,00
KCND100B	PD10N	€ 1.126,00
KCN120B	P12N	€ 1.156,00
KCN150B	P15N	€ 1.184,00
Per blocchi cottura Nostalgie		

Cornice finitura Rame

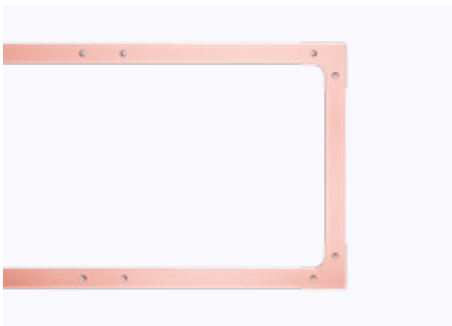

Codice		Prezzo
KCN60P	P06N, P07N	€ 679,00
KCN90P	P09N	€ 693,00
KCND90P	PD09N	€ 1.101,00
KCND100P	PD10N	€ 1.126,00
KCN120P	P12N	€ 1.156,00
KCN150P	P15N	€ 1.184,00
Per blocchi cottura Nostalgie		

Piedino in ottone massiccio h. 150 mm

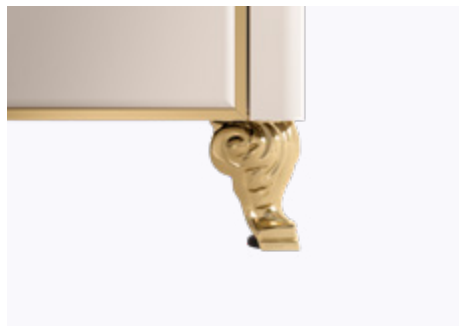

Codice		Prezzo
G/422/12/08	Cromo	€ 83,00
G/422/12/16	Ottone	€ 83,00
G/422/12/18	Brunito	€ 139,00
Per: Majestic e Nostalgie Eccetto Majestic M30		

Piedino Majestic h. 140 mm

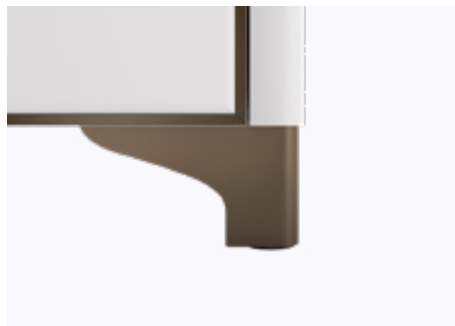

Codice		Prezzo
ES5308001000008	Inox	€ 66,00
ES5308001000016	Ottone	€ 84,00
ES5308001000018	Brunito	€ 167,00
ES5308001000020	Rame	€ 167,00
Per: Nostalgie		

Piedino regolabile inox h. 160-220 mm



Codice		Prezzo
EA5315012000000		€ 23,00
Per: Majestic, Nostalgie, Professional Plus, Pro Line Eccetto Majestic M30		

Zoccolo copripiedini h. 120 mm



Codice		Prezzo
APZ60/120	P06N, P06W, L06	€ 108,00
APZ70/120	P07N, P07W	€ 112,00
APZ90/120	P09N, PD09N, P09W, PD09W, L09, LD09	€ 126,00
APZ100/120	PD10N, PD10W, LD10	€ 128,00
APZ120/120	P12N, P12W, L12	€ 133,00
APZ150/120	P15N, P15W	€ 151,00

Per blocchi cottura Nostalgie, Professional Plus e Pro Line
Disponibile in: Bianco, Bianco antico, Inox, Grafite Mat, Nero lucido, Blu, Rosso Borgogna, Verde smeraldo e RAL Classic opzionale (+ € 800,00)

Zoccolo copripiedini h. 140 mm



Codice		Prezzo
APZ60/140	P06N, P06W, L06	€ 108,00
APZ70/140	P07N, P07W	€ 112,00
APZ90/140	P09N, PD09N, P09W, PD09W, L09, LD09	€ 126,00
APZ100/140	PD10N, PD10W, LD10	€ 128,00
APZ120/140	P12N, P12W, L12	€ 133,00
APZ150/140	P15N, P15W	€ 151,00

Per blocchi cottura Nostalgie, Professional Plus e Pro Line
Disponibile in: Bianco, Bianco antico, Inox, Grafite Mat, Nero lucido, Blu, Rosso Borgogna, Verde smeraldo e RAL Classic opzionale (+ € 800,00)

Zoccolo copripiedini h. 150 mm



Codice		Prezzo
AMZ70	M07N	€ 164,00
AMZ90	M09N	€ 191,00
AMZ100	MD10N	€ 194,00
AMZ120	M12N	€ 200,00
AMZ150	M15N	€ 224,00

Per blocchi cottura Majestic eccetto M30

Griglia forata per pizza



Codice	Prezzo
EA2631013000000	€ 45,00

Per modelli 645SLZ, 645SZTC, 645SNZ

Pala professionale per pizza



Codice	Prezzo
ES5228001000000	€ 86,00

Spianatoia

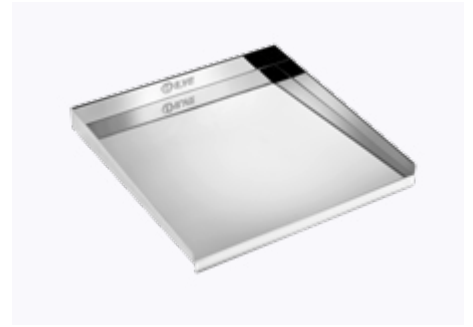

Codice	Prezzo
S/176/10/08	€ 100,00

Tagliere in legno tondo
ø 33 cm



Codice	Prezzo
EA6830003500000	€ 57,00

Disco tagliere in alluminio
ø 33 cm



Codice	Prezzo
ES6830002080008	€ 27,00

Rotella taglia pizza



Codice	Prezzo
EA6101001000000	€ 40,00

Griglie graticola per leccarda



Codice		Prezzo
EA2633008000008	Per forni da 30 cm	€ 28,00
EA2633009000008	Per forni da 40 cm	€ 32,00
EA2633007000008	Per forni da 60 cm	€ 35,00
EA2633006000008	Per forni da 80 cm	€ 47,00
EA2633005000008	Per forni da 90 cm	€ 54,00

Coppia guide telescopiche



Codice	Prezzo
KGSET001	€ 94,00

Il kit è composto da una coppia di guide laterali ad estrazione totale antiribaltamento e compatibili con la leccarda e le griglie standard presenti nel forno. Possibilità di inserimento di un massimo di tre coppie al I°, II°, IV° livello a partire dal basso.

Piastra per pizza



Codice		Prezzo
A/418/00	Per forni da 60 cm	€ 88,00
A/418/02	Per forni da 80 cm e 90 cm	€ 103,00
A/418/04	Per forni da 30 cm e 40 cm	€ 60,00

Leccarda piatta per dolci



Codice		Prezzo
EA4053004030006*	Per forni da 80 cm	€ 81,00
ES4053008030006*	Per forni da 60 cm	€ 74,00

Kit sonda cottura



Codice	Prezzo
KSCE3	€ 133,00

Per tutte le collezioni dove non prevista di serie

Piastra Fry-top per induzione centrale



Codice	Prezzo
EG5310001000000	€ 374,00

Tagliere per Fry-top



Codice	Prezzo
A/484/01	€ 145,00

Esclusi blocchi cottura Pro Line e piani cottura HP/HAP95F e HP/HAP125F, HCB90F

Bacinelle per cottura a vapore



Codice	Prezzo
G/002/02	€ 260,00

Per blocchi cottura

G/002/04	€ 202,00
----------	----------

Per piani cottura built-in

Esclusi blocchi cottura Pro Line

Coperchio di cottura per Fry-top



Codice	Prezzo
G/040/01	€ 140,00

Per blocchi cottura

G/040/03	€ 100,00
----------	----------

Per piani cottura built-in

Esclusi blocchi cottura Pro Line

Bacinelle in acciaio inox per bagnomaria



Codice	Prezzo
G/002/01	€ 219,00

Esclusi blocchi cottura Pro Line e piani cottura HP/HAP95F e HP/HAP125F, HCB90F

Kit griglie (al posto del Fry top)



Codice	Prezzo
KGRFT001	€ 155,00

Solo per piano cottura XLP90F

Coppia griglie quadrate (al posto del Fry top)



Codice	Prezzo
--------	--------

KGRFT002	€ 145,00
----------	----------

Per blocchi cottura Professional Plus, Majestic, Nostalgie

Griglia rettangolare (al posto del Fry top)

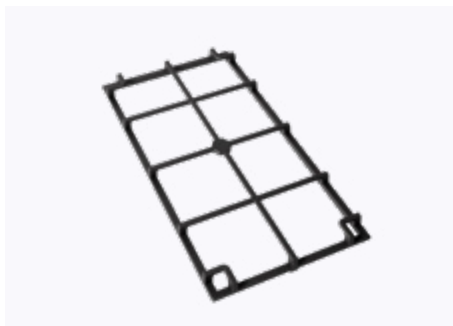

Codice	Prezzo
--------	--------

EA2630001000000	€ 102,00
-----------------	----------

Per blocchi cottura Pro Line

Coppia griglie quadrate (al posto del Fry top)



Codice	Prezzo
--------	--------

KGRFT003	€ 104,00
----------	----------

Per blocchi cottura Panoramagic

Piastra ondulata per barbecue

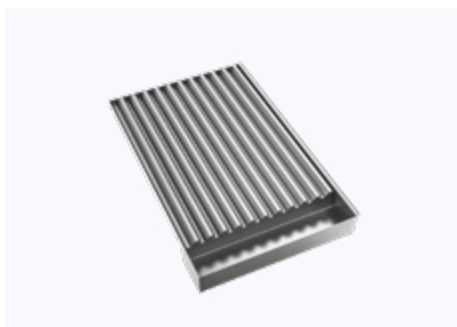

Codice	Prezzo
--------	--------

EA5310008000000	€ 476,00
-----------------	----------

Disponibile per barbecue esterno da incasso HBBQ100

Piastra liscia per barbecue

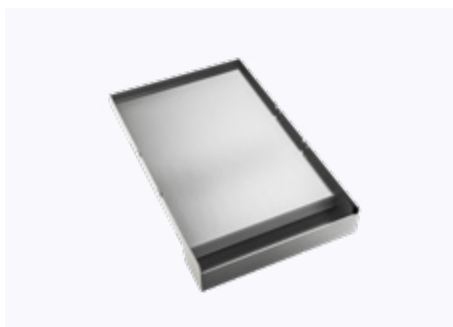

Codice	Prezzo
--------	--------

EA5310011000000	€ 401,00
-----------------	----------

Disponibile per barbecue esterno da incasso HBBQ100

Coperchio inox per barbecue



Codice	Prezzo
--------	--------

COPHBBQ100	€ 1.200,00
------------	------------

Disponibile per barbecue esterno da incasso HBBQ100

Bistecchiera in ghisa per blocchi cottura



Codice		Prezzo
A/006/02	Bistecchiera rigata 280x340 mm	€ 113,00
A/006/04	Bistecchiera rigata 280x285 mm	€ 104,00
A/006/06	Bistecchiera liscia smaltata 280x285 mm	€ 104,00
A/006/08	Bistecchiera liscia smaltata 280x340 mm	€ 113,00

Per blocchi cottura Majestic, Nostalgie e Professional Plus

Bistecchiera in ghisa per piani cottura da incasso

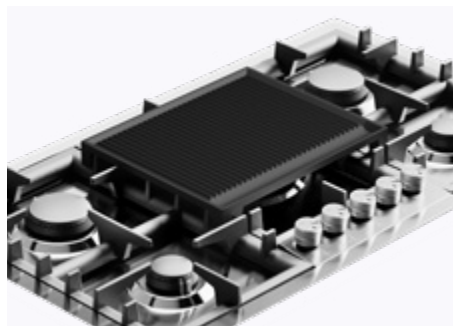

Codice		Prezzo
A/006/00**	Bistecchiera ghisa smaltata 232x384 mm	€ 113,00
A/006/04*	Bistecchiera rigata 280x285 mm	€ 104,00
A/006/06*	Bistecchiera liscia smaltata 280x285 mm	€ 104,00

* Per piani a gas HCP, HCPT, HCPMT

** Per piani a gas Nostalgie HCB90

Copritazzine



Codice		Prezzo
KCT45	Kit 4/5 fiamme	€ 56,00
KCT45D	Kit 4/5 fiamme Dual	€ 56,00

KCT45 per piani cottura XLP90F
KCT45D per piani cottura XLP90FD, XLPT90FD

Diffusore di calore in ghisa



Codice	Prezzo
A/095/36/10	€ 28,00

Riduzione griglie in ghisa



Codice	Prezzo
EA6051003000000	€ 27,00

Esclusi blocchi cottura Pro Line

Riduzione in ghisa per Wok

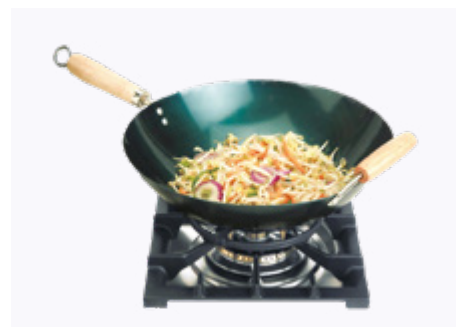

Codice	Prezzo
EA6051001070010	€ 27,00

Esclusi blocchi cottura Panoramagic, piani cottura Pro Line (Mod. HCL), piani cottura a gas in vetro (Mod. HCG), piani cottura mod. HCB70C e HCB70SD

Pannello lavastoviglie
L = 595 mm × H = 720 mm
Nostalgie

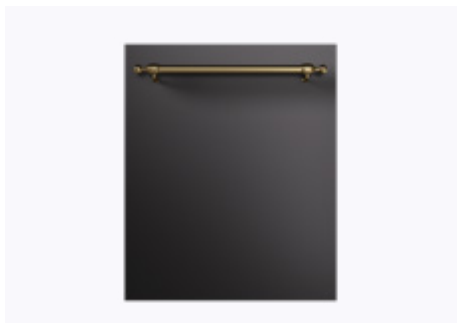

Codice		Prezzo
KPLN	Cromo/Ottone	€ 388,00
KPLN	Brunito/Rame	€ 435,00

Disponibile in: Bianco, Bianco Antico, Inox, Grafite Mat, Nero Lucido, Blu, Rosso Borgogna, Verde Smeraldo, RAL Classic opzionale (+ € 800,00)

Pannello lavastoviglie
L = 595 mm × H = 720 mm
Professional Plus



Codice		Prezzo
KPLT	Satinato	€ 388,00

Disponibile in: Bianco, Inox, Grafite Mat, Nero Lucido, RAL Classic opzionale (+ € 800,00)

Kit professionale
per la pulizia



Codice		Prezzo
CLEANKIT01		€ 59,00

Kit contenitori per
conservazione sottovuoto



Codice		Prezzo
KCSV001	3 contenitori	€ 91,00

Kit 100 buste per
cottura sottovuoto



Codice		Prezzo
KBSV003	20x30 cm	€ 45,00
KBSV004	25x35 cm	€ 65,00

Kit 100 buste per
conservazione sottovuoto



Codice		Prezzo
KBSV001	20x30 cm	€ 32,00
KBSV002	25x35 cm	€ 45,00



↑ OV60SNT3/MGB
Forno elettrico built-in
Nostalgie da 60 cm
Grafite Mat con finiture brunito

↑ KPLN/MY
Pannello coprilavastoviglie Nostalgie
Grafite Mat con finiture brunito

Table comparative

320 — 321

Tabelle comparative blocchi cottura

Majestic
M07N — Elettrica

Forno principale: OV 60 E3 TFT S



4 fuochi

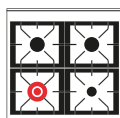

M07DNE3

Ottone/Cromo € 4.072,00

Rame/Brunito € 4.390,00

Majestic
M30N — Elettrica

Forno principale: OV 76 E3 TFT S



5 fuochi

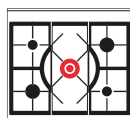

M30DNE3

Ottone/Cromo € 4.873,00

Rame/Brunito € 5.154,00

Majestic
M09N — Elettrica

Forno principale: OV 80 E3 TFT S



6 fuochi con fry top*

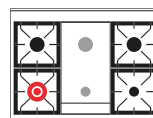

M09FDNE3

Ottone/Cromo € 5.665,00

Rame/Brunito € 5.891,00

6 fuochi

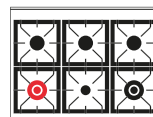

M096DNE3

Ottone/Cromo € 5.317,00

Rame/Brunito € 5.558,00

Pescera

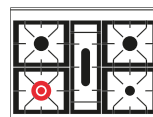

M09PDNE3

Ottone/Cromo € 4.967,00

Rame/Brunito € 5.248,00

2 zone induzione

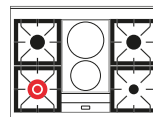

M09IDNE3

Ottone/Cromo € 5.700,00

Rame/Brunito € 5.936,00

Induzione

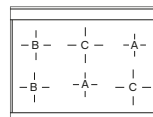

MI096NE3

Ottone/Cromo € 6.349,00

Rame/Brunito € 6.589,00

Majestic
MD10N — Elettrica

Forno principale: OV 60 E3 TFT S
Forno secondario: OV 30 E3 TFT



6 fuochi con fry top*

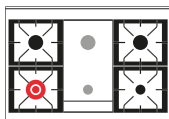

MD10FDNE3

Ottone/Cromo € 6.595,00

Rame/Brunito € 6.749,00

Majestic
M12N — Elettrica

Forno principale: OV 80 E3 TFT S
Forno secondario: OV 30 E3 TFT



7 fuochi

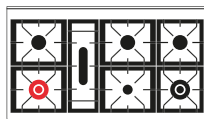

M127DNE3

Ottone/Cromo € 11.923,00

Rame/Brunito € 12.797,00

Majestic
M15N — Elettrica

Forno principale: OV 80 E3 TFT S
Forno secondario: OV 60 E3 TFT



7 fuochi con fry top* e coup de feu

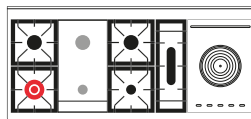

M15FSDNE3

Ottone/Cromo € 17.716,00

Rame/Brunito € 18.886,00

Panoramagic
PM09 — Elettrica

Forno principale: OV 80 E3 TFT S



Induzione

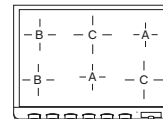

PMI09S3

Satinato € 7.243,00

6 fuochi

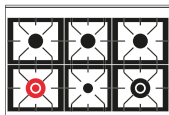

MD106DNE3

Ottone/Cromo € 6.338,00

Rame/Brunito € 6.635,00

8 fuochi con fry top*

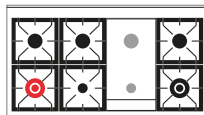

M12FDNE3

Ottone/Cromo € 11.923,00

Rame/Brunito € 12.797,00

9 fuochi con fry top*

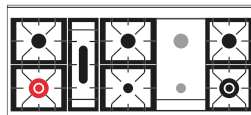

M15FDNE3

Ottone/Cromo € 17.716,00

Rame/Brunito € 18.886,00

Coupe de feu

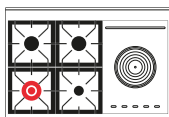

MD10SDNE3

Ottone/Cromo € 6.504,00

Rame/Brunito € 6.796,00

Coupe de feu

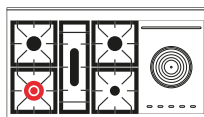

M12SDNE3

Ottone/Cromo € 11.923,00

Rame/Brunito € 12.797,00

Coupe de feu

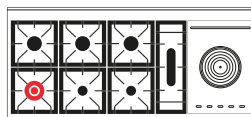

M15SDNE3

Ottone/Cromo € 17.716,00

Rame/Brunito € 18.886,00

2 zone induzione

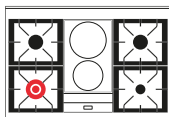

MD10IDNE3

Ottone/Cromo € 6.915,00

Rame/Brunito € 7.162,00

6 fuochi con fry top* e 2 zone induzione

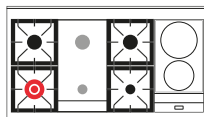

M12FIDNE3

Ottone/Cromo € 11.923,00

Rame/Brunito € 12.797,00

Induzione

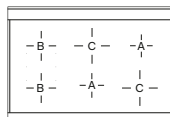

MDI106NE3

Ottone/Cromo € 7.417,00

Rame/Brunito € 7.710,00

Induzione

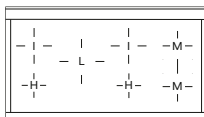

MI127NE3

Ottone/Cromo € 11.923,00

Rame/Brunito € 12.797,00

Tabelle comparative blocchi cottura

Panoramagic
PM12 — Elettrica

Forno principale: OV 80 E3 TFT S
Forno secondario: OV 30 E3 TFT



Induzione

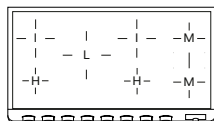

PM127S3

Satinato € 14.834,00

Panoramagic
PM09 — Elettrica

Forno principale: OV 80 E3 TFT S



6 fuochi con fry top*

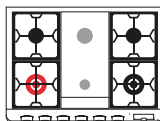

PM09FDS3

Satinato € 6.908,00

Panoramagic
PM12 — Elettrica

Forno principale: OV 80 E3 TFT S
Forno secondario: OV 30 E3 TFT



8 fuochi

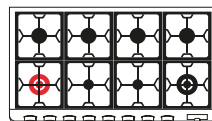

PM128DS3

Satinato € 13.221,00

6 fuochi

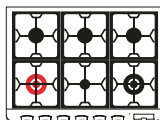

PM096DS3

Satinato € 6.442,00

8 fuochi con fry top*

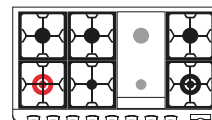

PM12FDS3

Satinato € 13.689,00

Induzione

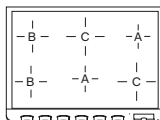

PMI09S3

Satinato € 7.243,00

Induzione

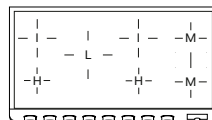

PMI127S3

Satinato € 14.834,00

Nostalgie
P06N — Elettrica

Forno principale: OV 60 E3



4 fuochi

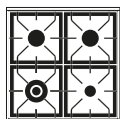

P06NE3 *

Ottone/Cromo € 2.961,00
Rame/Brunito € 3.123,00

Nostalgie
P07N — Elettrica

Forno principale: OV 60 E3



4 fuochi



P07NE3 *

Ottone/Cromo € 2.961,00
Rame/Brunito € 3.123,00

Nostalgie
P09N — Elettrica

Forno principale: OV 80 E3



6 fuochi con fry top*

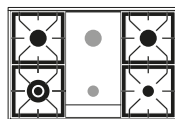

P09FNE3 *

Ottone/Cromo € 4.241,00
Rame/Brunito € 4.392,00

Nostalgie
PD09N — Elettrica

Forno principale: OV 60 E3
Forno secondario: OV 30 E3



6 fuochi con fry top*

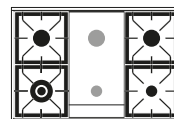

PD09FNE3 *

Ottone/Cromo € 5.078,00
Rame/Brunito € 5.254,00

Induzione

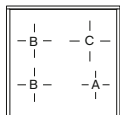

PI064NE3

Ottone/Cromo € 3.986,00
Rame/Brunito € 4.110,00

6 fuochi

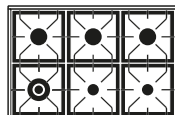

P096NE3 *

Ottone/Cromo € 3.915,00
Rame/Brunito € 4.038,00

6 fuochi



PD096NE3 *

Ottone/Cromo € 4.730,00
Rame/Brunito € 4.913,00

Pescera

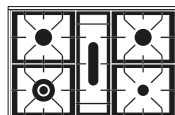

P09PNE3 *

Ottone/Cromo € 3.903,00
Rame/Brunito € 3.957,00

Pescera

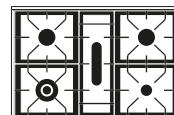

PD09PNE3 *

Ottone/Cromo € 4.741,00
Rame/Brunito € 4.831,00

2 zone induzione

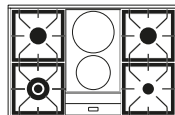

P09INE3 *

Ottone/Cromo € 4.069,00
Rame/Brunito € 4.220,00

2 zone induzione

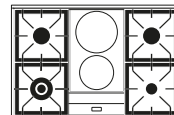

PD09INE3 *

Ottone/Cromo € 5.346,00
Rame/Brunito € 5.516,00

Induzione

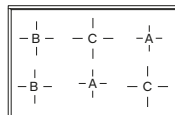

PI096NE3

Ottone/Cromo € 5.017,00
Rame/Brunito € 5.140,00

Induzione

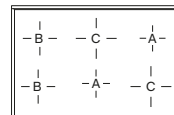

PDI096NE3

Ottone/Cromo € 5.810,00
Rame/Brunito € 5.974,00

Table comparative blocchi cottura

Nostalgie PD10N — Elettrica

Forno principale: OV 60 E3
Forno secondario: OV 40 E3



6 fuochi con fry top*

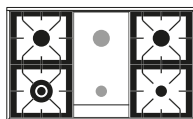

PD10FNE3 *

Ottone/Cromo € 5.303,00

Rame/Brunito € 5.573,00

Nostalgie P12N — Elettrica

Forno principale: OV 80 E3
Forno secondario: OV 30 E3



7 fuochi

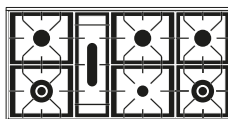

P127NE3 *

Ottone/Cromo € 10.071,00

Rame/Brunito € 10.389,00

Nostalgie P15N — Elettrica

Forno principale: OV 80 E3
Forno secondario: OV 60 E3



7 fuochi con fry top* e coup de feu

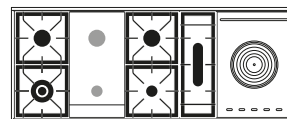

P15FSNE3 *

Ottone/Cromo € 15.124,00

Rame/Brunito € 15.461,00

6 fuochi



PD106NE3 *

Ottone/Cromo € 4.975,00

Rame/Brunito € 5.244,00

8 fuochi con fry top*

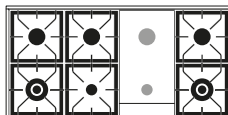

P12FNE3 *

Ottone/Cromo € 10.071,00

Rame/Brunito € 10.389,00

9 fuochi con fry top*



P15FNE3 *

Ottone/Cromo € 15.124,00

Rame/Brunito € 15.461,00

Coupe de feu

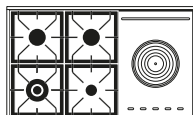

PD10SNE3 *

Ottone/Cromo € 5.212,00

Rame/Brunito € 5.482,00

Coupe de feu

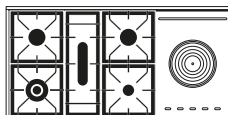

P12SNE3 *

Ottone/Cromo € 10.071,00

Rame/Brunito € 10.389,00

Coupe de feu

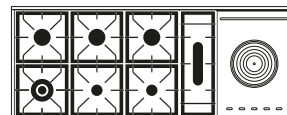

P15SNE3 *

Ottone/Cromo € 15.124,00

Rame/Brunito € 15.461,00

2 zone induzione

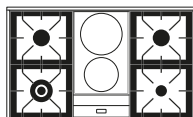

PD10INE3 *

Ottone/Cromo € 5.642,00

Rame/Brunito € 5.912,00

6 fuochi con fry top* e 2 zone induzione

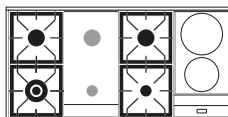

P12FINE3 *

Ottone/Cromo € 10.071,00

Rame/Brunito € 10.389,00

Induzione

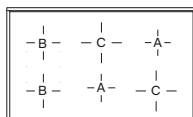

PDI106NE3

Ottone/Cromo € 6.176,00

Rame/Brunito € 6.312,00

Induzione

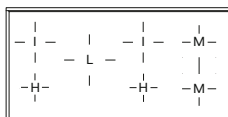

PI127NE3

Ottone/Cromo € 10.071,00

Rame/Brunito € 10.389,00

Nostalgie

P36N — Elettrica

Forno principale: OV 80 PY TFT S
Forno secondario: WD



6 fuochi con fry top*

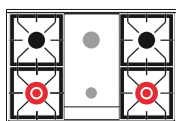

P36FDDNSY

Ottone/Cromo € 6.067,00

Rame/Brunito € 6.219,00

Professional Plus

P06W — Elettrica

Forno principale: OV 60 E3



4 fuochi

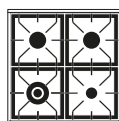

P06WE3 *

Satinato € 2.948,00

Professional Plus

P07W — Elettrica

Forno principale: OV 60 E3



4 fuochi

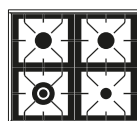

P07WE3 *

Satinato € 2.948,00

Professional Plus

P09W — Elettrica

Forno principale: OV 80 E3



6 fuochi con fry top*

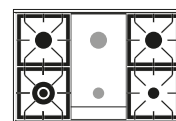

P09FWE3 *

Satinato € 4.200,00

6 fuochi

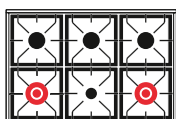

P366DDNSY

Ottone/Cromo € 5.755,00

Rame/Brunito € 5.905,00

Induzione

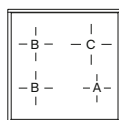

PI064WE3

Satinato € 4.034,00

6 fuochi

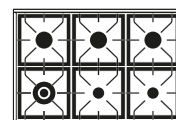

P096WE3 *

Satinato € 3.886,00

Induzione

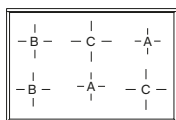

PI366NSY

Ottone/Cromo € 6.447,00

Rame/Brunito € 6.599,00

Pescera

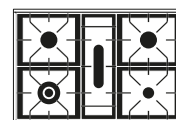

P09PWE3 *

Satinato € 3.849,00

2 zone induzione

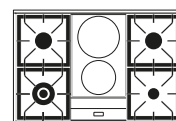

P09IWE3 *

Satinato € 4.028,00

Induzione

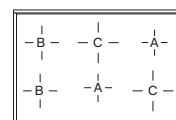

PI096WE3

Satinato € 4.987,00

Table comparative
blocchi cottura

Professional Plus
PD09W — Elettrica

Forno principale: OV 60 E3
Forno secondario: OV 30 E3



6 fuochi con fry top*

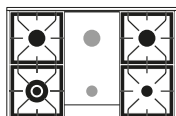

PD09FWE3 *
Satinato € 5.020,00

Professional Plus
PD10W — Elettrica

Forno principale: OV 60 E3
Forno secondario: OV 40 E3



6 fuochi con fry top*

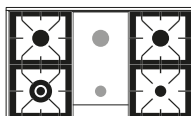

PD10FWE3 *
Satinato € 5.246,00

Professional Plus
P12W — Elettrica

Forno principale: OV 80 E3
Forno secondario: OV 30 E3



7 fuochi

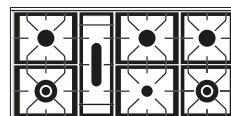

P127WE3
Satinato € 10.071,00

6 fuochi

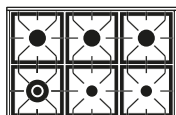

PD096WE3 *
Satinato € 4.687,00

6 fuochi

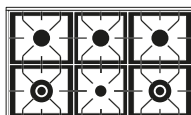

PD106WE3 *
Satinato € 4.916,00

8 fuochi con fry top*

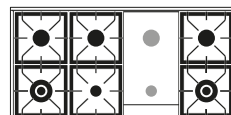

P12FWE3 *
Satinato € 10.071,00

Pescera



PD09PWE3 *
Satinato € 4.674,00

Coupe de feu



PD10SWE3 *
Satinato € 5.155,00

Coupe de feu

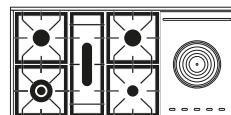

P12SWE3 *
Satinato € 10.071,00

2 zone induzione

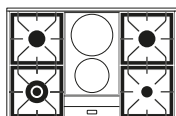

PD09IWE3 *
Satinato € 5.297,00

2 zone induzione

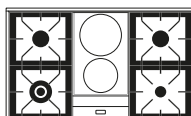

PD10IWE3 *
Satinato € 5.575,00

6 fuochi con fry top* e 2 zone induzione

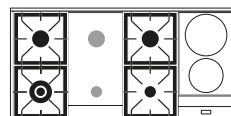

P12FIWE3 *
Satinato € 10.071,00

Induzione

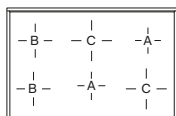

PDI096WE3
Satinato € 5.751,00

Induzione

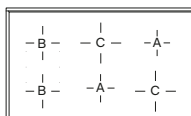

PDI106WE3
Satinato € 6.137,00

Induzione

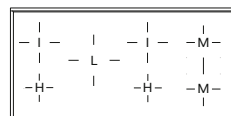

PI127WE3
Satinato € 10.071,00

Professional Plus

P15W — Elettrica

Forno principale: OV 80 E3
Forno secondario: OV 60 E3



7 fuochi con fry top* e coup de feu

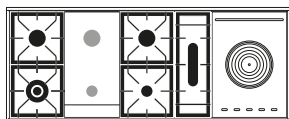

P15FSWE3 *

Satinato € 15.124,00

Professional Plus

P36W — Elettrica

Forno principale: OV 80 PY TFT S
Forno secondario: WD



6 fuochi con fry top*

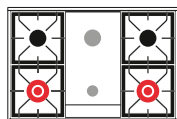

P36FDDWSY

Satinato € 6.027,00

Pro Line

L09 — Elettrica

Forno principale: OV 80 M3



6 fuochi

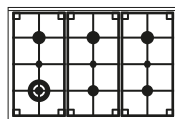

L096WM3

Nero opaco € 3.341,00

Pro Line

L09 — Elettrica

Forno principale: OV 80 M3



6 fuochi

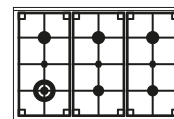

L096WM3

Nero opaco € 3.341,00

9 fuochi con fry top*

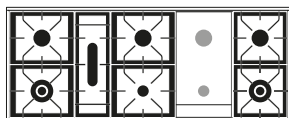

P15FWE3 *

Satinato € 15.124,00

6 fuochi

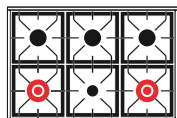

P366DDWSY

Satinato € 5.713,00

Coupe de feu



P15SWE3 *

Satinato € 15.124,00

Induzione

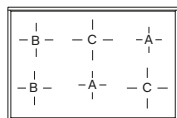

PI366WSY

Satinato € 6.406,00

Tabelle comparative
blocchi cottura

Pro Line
L06 — Elettrica

Forno principale: OV 60 M3



4 fuochi

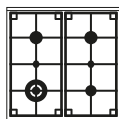

L06WM3

Satinato

€ 2.453,00

Pro Line
L09 — Elettrica

Forno principale: OV 80 M3



5 fuochi

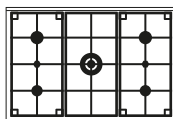

L09CWM3

Satinato

€ 2.940,00

Pro Line
LD09 — Elettrica

Forno principale: OV 60 M3
Forno secondario: OV 30 E



5 fuochi

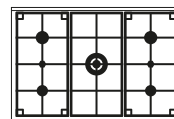

LD09CWM3

Satinato

€ 3.463,00

6 fuochi con fry top*

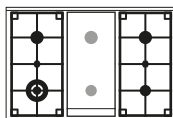

L09FWM3

Satinato

€ 3.256,00

6 fuochi con fry top*

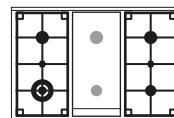

LD09FWM3

Satinato

€ 3.786,00

6 fuochi

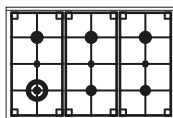

L096WM3

Satinato

€ 3.141,00

6 fuochi

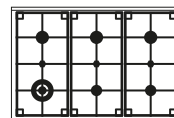

LD096WM3

Satinato

€ 3.670,00

Induzione

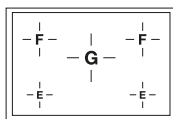

LBI09WM3

Satinato

€ 3.955,00

Induzione

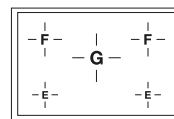

LDBI09WM3

Satinato

€ 4.811,00

Pro Line

LD10 — Elettrica

Forno principale: OV 60 M3
Forno secondario: OV 40 E



5 fuochi

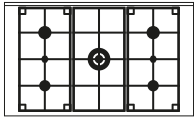

LD10CWM3

Satinato € 3.642,00

Pro Line

L12 — Elettrica

Forno principale: OV 80 M3
Forno secondario: OV 30 E



8 fuochi

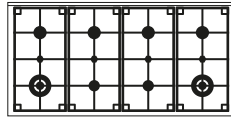

L128WM3

Satinato € 7.171,00

6 fuochi con fry top*

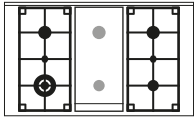

LD10FWM3

Satinato € 4.013,00

8 fuochi con fry top*

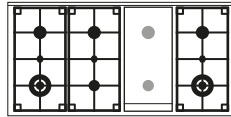

L12FWM3

Satinato € 7.338,00

6 fuochi

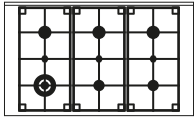

LD106WM3

Satinato € 3.838,00

Tabella comparativa forni

Panoramagic OV60PMT3

Forno elettrico, acciaio inox, 60 cm,
30-320°C



Panoramagic OV30PMT3

Forno elettrico, acciaio inox, 76 cm,
30-320°C



Panoramagic OV91PMT3

Forno elettrico, acciaio inox, 90 cm,
30-300°C



Caratteristiche generali

Classe energetica	A+	A	A
Numero funzioni	15	15	15
Temperatura di esercizio	30-320°C	30-320°C	30-300°C
Programmatore	elettronico touch TFT	elettronico touch TFT	elettronico touch TFT
Sonda di cottura	Sì	Sì	Sì
Illuminazione	doppia luce interna	doppia luce interna	doppia luce interna
Chiusura porta soft-closing	Sì	Sì	Sì
Porta fredda	a triplo vetro (EN60335-2-6-11.101)	a triplo vetro (EN60335-2-6-11.101)	a triplo vetro (EN60335-2-6-11.101)
Ventilazione	tangenziale di raffreddamento	tangenziale di raffreddamento	tangenziale di raffreddamento
Sicurezza bambini	Sì	Sì	Sì

Caratteristiche cavità

Muffola	con smalto easy clean	con smalto easy clean	con smalto easy clean
Dimensioni interne	43,7×36×41 cm	64×43,3×41 cm	74×36,5×41 cm
Capacità	65 L	114 L	110 L
Scarico vapori	a comando con opzione cottura a secco o umida	a comando con opzione cottura a secco o umida	a comando con opzione cottura a secco o umida
Resistenza grill abbattibile	Sì	Sì	Sì
Termostato	con sonda elettronica	con sonda elettronica	con sonda elettronica

Consumi

Assorbimento massimo	2,45 kW	3,1 kW	2,95 kW
Resistenza elettrica superiore	1000 W	1200 W	1200 W
Resistenza elettrica inferiore	1100 W	1560 W	1560 W
Grill elettrico	2100 W	3000 W	2150 W
Resistenza circolare	2100 W	2×1050 W	2100 W
Brucciato inferiore a gas	-	-	-
Generatore vapore	-	-	-
Generatore microonde	-	-	-

Prezzo

Finitura Ottone/Cromo	-	-	-
Finitura Brunito	-	-	-
Finitura Satinato	€ 2.600,00	€ 3.871,00	€ 3.871,00
Finitura Nero opaco	-	-	-

Nostalgie

645SNHSW

Forno trivalente compatto: aria calda, vapore, microonde, acciaio inox o acciaio verniciato, 60 cm, 30-250°C



Nostalgie

645SNZT4

Forno elettrico compatto 400°C, acciaio inox o acciaio verniciato, 60 cm, 30-400°C



Nostalgie

OV60SNT3

Forno elettrico, acciaio inox o acciaio verniciato, 60 cm, 30-320°C

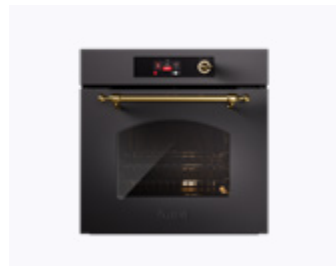

Nostalgie

OV91SNT3

Forno elettrico, acciaio inox o acciaio verniciato, 90 cm, 30-300°C



-
10 di cui 4 combinate
30-250°C
elettronico touch TFT
Sì
luce interna alogena
-
a triplo vetro (EN60335-2-6-11.101)
tangenziale di raffreddamento a doppia velocità
Sì
in acciaio inox AISi 304
41,5×21×41 cm
36 L
-
-
con sonda elettronica
3,4 kW
-
-
1900 W
1600 W
-
1200 W
1600 W
-
-
€ 3.619,00
€ 3.677,00
-
-

A
16
30-400°C
elettronico touch TFT
-
luce interna
-
a quattro vetri (EN60335-2-6-11.101)
tangenziale di raffreddamento
Sì
in acciaio inox AISi 304
44×21×40,5 cm
37 L
a comando con opzione cottura a secco o umida
-
con sonda elettronica
2,9 kW
900 W
1300 W
1600 W
2000 W
-
-
-
-
-
€ 2.558,00
€ 2.617,00
-
-

A+
15
30-320°C
elettronico touch TFT
Sì
doppia luce interna
Sì
a triplo vetro (EN60335-2-6-11.101)
tangenziale di raffreddamento
Sì
con smalto easy clean
43,7×36×41 cm
65 L
a comando con opzione cottura a secco o umida
Sì
con sonda elettronica
2,45 kW
1000 W
1100 W
2100 W
2100 W
-
-
-
-
-
€ 1.900,00
€ 1.956,00
-
-

A
15
30-300°C
elettronico touch TFT
Sì
doppia luce interna
Sì
a triplo vetro (EN60335-2-6-11.101)
tangenziale di raffreddamento
Sì
con smalto easy clean
74×36,5×41 cm
110 L
a comando con opzione cottura a secco o umida
Sì
con sonda elettronica
2,95 kW
1200 W
1560 W
2150 W
2100 W
-
-
-
-
-
€ 3.071,00
€ 3.164,00
-
-

Tabella comparativa forni

Nostalgie OV60SNE3

Forno elettrico, acciaio inox o acciaio verniciato, 60 cm, 30-300°C



Nostalgie OV90SNE3

Forno elettrico, acciaio inox o acciaio verniciato, 90 cm, 30-300°C



Professional Plus 645STCHSW

Forno trivalente compatto: aria calda, vapore, microonde, vetro temperato, 60 cm, 30-250°C



Caratteristiche generali

Classe energetica	A+	A+	-
Numero funzioni	15	15	10 di cui 4 combinate
Temperatura di esercizio	30-300°C	30-300°C	30-250°C
Programmatore	elettronico	-	elettronico touch TFT
Sonda di cottura	-	-	Sì
Illuminazione	doppia luce interna	doppia luce interna	luce interna alogena
Chiusura porta soft-closing	Sì	Sì	-
Porta fredda	a triplo vetro (EN60335-2-6-11.101)	a triplo vetro (EN60335-2-6-11.101)	a triplo vetro (EN60335-2-6-11.101)
Ventilazione	tangenziale di raffreddamento	tangenziale di raffreddamento	tangenziale di raffreddamento a doppia velocità
Sicurezza bambini	Sì	Sì	Sì

Caratteristiche cavità

Muffola	con smalto easy clean	con smalto easy clean	in acciaio inox AISi 304
Dimensioni interne	43,7×36×41 cm	64,5×36,5×41 cm	41,5×21×41 cm
Capacità	65 L	97 L	36 L
Scarico vapori	a comando con opzione cottura a secco o umida	a comando con opzione cottura a secco o umida	-
Resistenza grill abbattibile	Sì	Sì	-
Termostato	con sonda elettronica	con sonda elettronica	con sonda elettronica

Consumi

Assorbimento massimo	2,45 kW	2,75 kW	3,4 kW
Resistenza elettrica superiore	1000 W	1200 W	-
Resistenza elettrica inferiore	1100 W	1350 W	-
Grill elettrico	2100 W	2150 W	1900 W
Resistenza circolare	2100 W	2100 W	1600 W
Brucciato inferiore a gas	-	-	-
Generatore vapore	-	-	1200 W
Generatore microonde	-	-	1600 W

Prezzo

Finitura Ottone/Cromo	€ 1.553,00	€ 1.938,00	-
Finitura Brunito	-	-	-
Finitura Satinato	-	-	-
Finitura Nero opaco	-	-	€ 3.619,00

Tabella comparativa forni

Professional Plus

OV91STCT3

Forno elettrico, vetro temperato, 90 cm, 30-300°C



Professional Plus

645SLHSW

Forno trivalente compatto: aria calda, vapore, microonde, acciaio inox, 60 cm, 30-250°C



Professional Plus

645SLZT4

Forno elettrico compatto 400°C, acciaio inox, 60 cm, 30-400°C



Caratteristiche generali

Classe energetica	A	-	A
Numero funzioni	15	10 di cui 4 combinate	16
Temperatura di esercizio	30-300°C	30-250°C	30-400°C
Programmatore	elettronico touch TFT	elettronico touch TFT	elettronico touch TFT
Sonda di cottura	Sì	Sì	-
Illuminazione	doppia luce interna	luce interna alogena	luce interna
Chiusura porta soft-closing	Sì	-	-
Porta fredda	a triplo vetro (EN60335-2-6-11.101)	a triplo vetro (EN60335-2-6-11.101)	a quattro vetri (EN60335-2-6-11.101)
Ventilazione	tangenziale di raffreddamento	tangenziale di raffreddamento a doppia velocità	tangenziale di raffreddamento
Sicurezza bambini	Sì	Sì	Sì

Caratteristiche cavità

Muffola	con smalto easy clean	in acciaio inox AISi 304	in acciaio inox AISi 304
Dimensioni interne	74x36,5x41 cm	41,5x21x41 cm	44x21x40,5 cm
Capacità	110 L	36 L	37 L
Scarico vapori	a comando con opzione cottura a secco o umida	-	a comando con opzione cottura a secco o umida
Resistenza grill abbattibile	Sì	-	-
Termostato	con sonda elettronica	con sonda elettronica	con sonda elettronica

Consumi

Assorbimento massimo	2,95 kW	3,4 kW	2,9 kW
Resistenza elettrica superiore	1200 W	-	900 W
Resistenza elettrica inferiore	1560 W	-	1300 W
Grill elettrico	2150 W	1900 W	1600 W
Resistenza circolare	2100 W	1600 W	2000 W
Brucciato inferiore a gas	-	-	-
Generatore vapore	-	1200 W	-
Generatore microonde	-	1600 W	-

Prezzo

Finitura Ottone/Cromo	-	-	-
Finitura Brunito	-	-	-
Finitura Satinato	-	€ 3.619,00	€ 2.554,00
Finitura Nero opaco	€ 3.203,00	-	-

Professional Plus
OV60SLT3

Forno elettrico, acciaio inox, 60 cm, 30-320°C



Professional Plus
OV30SLT3

Forno elettrico, acciaio inox, 76 cm, 30-320°C



Professional Plus
OV91SLT3

Forno elettrico, acciaio inox, 90 cm, 30-300°C



Professional Plus
OV948SLE3

Forno elettrico, acciaio inox, 90 cm, 30-300°C



A+
15
30-320°C
elettronico touch TFT
Sì
doppia luce interna
Sì
a triplo vetro (EN60335-2-6-11.101)
tangenziale di raffreddamento
Sì
con smalto easy clean
43,7×36×41 cm
65 L
a comando con opzione cottura a secco o umida
Sì
con sonda elettronica
2,45 kW
1000 W
1100 W
2100 W
2100 W
-
-
-
-
-
-
€ 1.896,00
-

A
15
30-320°C
elettronico touch TFT
Sì
doppia luce interna
Sì
a triplo vetro (EN60335-2-6-11.101)
tangenziale di raffreddamento
Sì
con smalto easy clean
64×43,3×41 cm
114 L
a comando con opzione cottura a secco o umida
Sì
con sonda elettronica
3,1 kW
1200 W
1560 W
3000 W
2×1050 W
-
-
-
-
-
-
€ 2.391,00
-

A
15
30-300°C
elettronico touch TFT
Sì
doppia luce interna
Sì
a triplo vetro (EN60335-2-6-11.101)
tangenziale di raffreddamento
Sì
con smalto easy clean
74×36,5×41 cm
110 L
a comando con opzione cottura a secco o umida
Sì
con sonda elettronica
2,95 kW
1200 W
1560 W
2150 W
2100 W
-
-
-
-
-
-
€ 3.071,00
-

A+
10
30-300°C
elettronico
Sì
doppia luce interna
Sì
a triplo vetro (EN60335-2-6-11.101)
tangenziale di raffreddamento
Sì
-
64,5×36,5×41 cm
97 L
-
Sì
con sonda elettronica
2,75 kW
1200 W
1350 W
2150 W
2100 W
-
-
-
-
-
-
€ 1.924,00
-

Tabella comparativa forni

Pro Line OV60SLMPVS

Forno elettrico multifunzione, acciaio inox, 60 cm, 50-270°C



Pro Line OV80SLKM3

Forno elettrico multifunzione, acciaio inox, 80 cm, 30-300°C



Pro Line OV90SLKM3

Forno elettrico multifunzione, acciaio inox, 90 cm, 30-300°C



Caratteristiche generali

Classe energetica

A

A

A

Numero funzioni

9

9

9

Temperatura di esercizio

50-270°C

30-300°C

30-300°C

Programmatore

elettronico

elettronico

elettronico

Sonda di cottura

-

-

-

Illuminazione

luce interna

doppia luce interna

doppia luce interna

Chiusura porta soft-closing

Sì

Sì

Sì

Porta fredda

a triplo vetro (EN60335-2-6-11.101)

a triplo vetro (EN60335-2-6-11.101)

a triplo vetro (EN60335-2-6-11.101)

Ventilazione

tangenziale di raffreddamento

tangenziale di raffreddamento

tangenziale di raffreddamento

Sicurezza bambini

-

-

-

Caratteristiche cavità

Muffola

con smalto easy clean

con smalto easy clean

con smalto easy clean

Dimensioni interne

47,5×35×41 cm

64,5×36,5×41 cm

64,5×36,5×41 cm

Capacità

69 L

97 L

97 L

Scarico vapori

-

-

-

Resistenza grill abbattibile

-

Sì

Sì

Termostato

analogico

analogico

analogico

Consumi

Assorbimento massimo

2,6 kW

2,75 kW

2,75 kW

Resistenza elettrica superiore

1200 W

1200 W

1200 W

Resistenza elettrica inferiore

1100 W

1350 W

1350 W

Grill elettrico

1400 W

2150 W

2150 W

Resistenza circolare

2000 W

2100 W

2100 W

Brucciato inferiore a gas

-

-

-

Generatore vapore

-

-

-

Generatore microonde

-

-

-

Prezzo

Finitura Ottone/Cromo

-

-

-

Finitura Brunito

-

-

-

Finitura Satinato

€ 916,00

€ 1.680,00

€ 1.779,00

Finitura Nero opaco

-

-

-



↑ 615SNHSW/BUG
Forno Ultracombi Nostalgie
vapore, microonde, convezione
Rosso Borgogna con finiture ottone

↑ 645SNZT4/BUG
Forno Pizza 400°C built-in Nostalgie
Rosso Borgogna con finiture ottone

Tabella comparativa piani cottura a gas

Panoramagic HCPMT95D

Piano cottura a gas in acciaio inox con cornice filo top



Panoramagic HCPMT95FD

Piano cottura a gas in acciaio inox con cornice filo top



Panoramagic HCPMT125DD

Piano cottura a gas in acciaio inox con cornice filo top



Caratteristiche generali

Larghezza	90 cm	90 cm	118 cm
Estetica	acciaio inox con cornice filo top	acciaio inox con cornice filo top	acciaio inox con cornice filo top
Accensione elettrica integrata	Sì	Sì	Sì
Valvola di sicurezza	Sì	Sì	Sì
Spartifiamma	in ottone con trattamento nanotecnologico antiaderente	in ottone con trattamento nanotecnologico antiaderente	in ottone con trattamento nanotecnologico antiaderente
Fiamma regolabile in continuo	Sì	Sì	Sì
Piastra Fry Top	-	in appoggio sulla griglia	-

Potenze e consumi

Brucciato piccolo	Ø 60 mm 2 x 1,8 kW / 0,4 kW	Ø 60 mm 1,8 kW / 0,4 kW	Ø 60 mm 2 x 1,8 kW / 0,4 kW
Brucciato grande	Ø 90 mm 2 x 3 kW / 0,6 kW	Ø 90 mm 3 kW / 0,6 kW	Ø 90 mm 2 x 3 kW / 0,6 kW
Brucciato doppia corona	-	-	-
Brucciato tripla corona	-	-	-
Brucciato Dual	Ø 120 mm 4,5 kW / 0,3 kW	Ø 120 mm 4,5 kW / 0,3 kW	Ø 120 mm 4,5 kW / 0,3 kW
Brucciato ausiliario	-	-	-
Piastra Fry Top	-	Ø 90 mm + Ø 60 mm 3 kW / 0,6 kW + 1,8 kW / 0,4 kW	-
Pescera	-	-	-

Prezzo

Finitura Ottone/Cromo	-	-	-
Finitura Brunito	-	-	-
Finitura Satinato	€ 1.707,00	€ 2.015,00	€ 2.050,00
Finitura Nero opaco	-	-	-

Panoramagic

HCPMT125FDD

Piano cottura a gas in acciaio inox con cornice filo top



118 cm

acciaio inox con cornice filo top

Sì

Sì

in ottone con trattamento nanotecnologico antiaderente

Sì

in appoggio sulla griglia

Ø 60 mm
1,8 kW / 0,4 kW

Ø 90 mm
3 kW / 0,6 kW

-

-

Ø 120 mm
4,5 kW / 0,3 kW

-

Ø 90 mm + Ø 60 mm
3 kW / 0,6 kW + 1,8 kW / 0,4 kW

-

-
-
€ 2.365,00

Nostalgie

HCB60CN

Piano cottura a gas in acciaio inox o acciaio smaltato

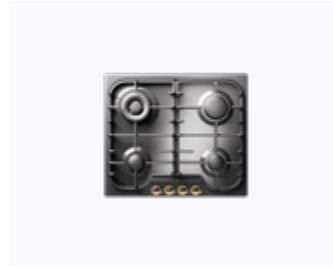

58 cm

acciaio inox o acciaio smaltato

Sì

Sì

in ottone con trattamento nanotecnologico antiaderente

Sì

-

Ø 60 mm
2 x 1,8 kW / 0,4 kW

Ø 90 mm
3 kW / 0,6 kW

Ø 120 mm
4,3 kW / 1,8 kW

-

optional (IS D45) + € 81,00

-

-

-

€ 756,00
€ 789,00

-

-

Nostalgie

HCB70CN

Piano cottura a gas in acciaio inox o acciaio smaltato

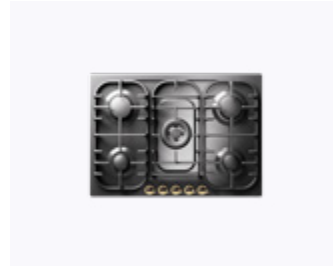

70 cm

acciaio inox o acciaio smaltato

Sì

Sì

in ottone con trattamento nanotecnologico antiaderente

Sì

-

Ø 60 mm
2 x 1,8 kW / 0,4 kW

Ø 90 mm
2 x 3 kW / 0,6 kW

Ø 120 mm
4,3 kW / 1,8 kW

-

-

-

-

-

€ 911,00
€ 951,00

-

-

Nostalgie

HCB70SDN

Piano cottura a gas in acciaio inox o acciaio smaltato



70 cm

acciaio inox o acciaio smaltato

Sì

Sì

in ottone con trattamento nanotecnologico antiaderente

Sì

-

Ø 60 mm
2 x 1,8 kW / 0,4 kW

Ø 90 mm
2 x 3 kW / 0,6 kW

-

-

Ø 120 mm
4,5 kW / 0,3 kW

-

-

-

€ 991,00
€ 1.030,00

-

-

Tabella comparativa piani cottura a gas

Nostalgie

HCB906CN

Piano cottura a gas in acciaio inox o acciaio smaltato



Nostalgie

HCB90FCN

Piano cottura a gas in acciaio inox o acciaio smaltato



Nostalgie

HCB90CCN

Piano cottura a gas in acciaio inox o acciaio smaltato



Caratteristiche generali

Larghezza	86 cm	86 cm	86 cm
Estetica	acciaio inox o acciaio smaltato	acciaio inox o acciaio smaltato	acciaio inox o acciaio smaltato
Accensione elettrica integrata	Sì	Sì	Sì
Valvola di sicurezza	Sì	Sì	Sì
Spartifiamma	in ottone con trattamento nanotecnologico antiaderente	in ottone con trattamento nanotecnologico antiaderente	in ottone con trattamento nanotecnologico antiaderente
Fiamma regolabile in continuo	Sì	Sì	Sì
Piastra Fry Top	-	in appoggio sulla griglia	-

Potenze e consumi

Bruciatore piccolo	Ø 60 mm 3 x 1,8 kW / 0,4 kW	Ø 60 mm 2 x 1,8 kW / 0,4 kW	Ø 60 mm 2 x 1,8 kW / 0,4 kW
Bruciatore grande	Ø 90 mm 2 x 3 kW / 0,6 kW	Ø 90 mm 3 kW / 0,6 kW	Ø 90 mm 3 kW / 0,6 kW
Bruciatore doppia corona	Ø 120 mm 4,3 kW / 1,8 kW	Ø 120 mm 4,3 kW / 1,8 kW	2 x Ø 120 mm 4,3 kW / 1,8 kW
Bruciatore tripla corona	-	-	-
Bruciatore Dual	optional (IS D45) + € 81,00	optional (IS D45) + € 81,00	optional (IS D45) + € 81,00
Bruciatore ausiliario	-	-	-
Piastra Fry Top	-	Pescera 3,1 kW / 1,2 kW	-
Pescera	-	-	-

Prezzo

Finitura Ottone/Cromo	€ 1.055,00	€ 1.398,00	€ 999,00
Finitura Brunito	€ 1.103,00	€ 1.438,00	€ 1.039,00
Finitura Satinato	-	-	-
Finitura Nero opaco	-	-	-

Nostalgie

HCB90SDN

Piano cottura a gas in acciaio inox o acciaio smaltato



86 cm

acciaio inox o acciaio smaltato

Sì

Sì

in ottone con trattamento nanotecnologico antiaderente

Sì

-

Ø 60 mm
2 x 1,8 kW / 0,4 kW

Ø 90 mm
2 x 3 kW / 0,6 kW

-

-

Ø 120 mm
4,5 kW / 0,3 kW

-

-

-

€ 1.079,00

€ 1.119,00

-

-

Professional Plus

HCG30CK

Piano cottura a gas in vetro temperato



30 cm

vetro temperato

Sì

Sì

in alluminio con coprispartifiamma smaltato

Sì

-

-

-

Ø 120 mm
4 kW / 1,8 kW

-

-

-

-

-

-

-

-

€ 428,00

Professional Plus

HCG30K

Piano cottura a gas in vetro temperato

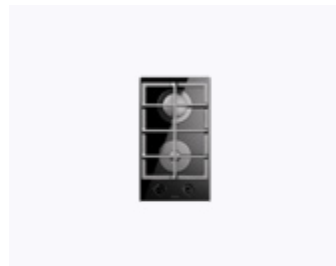

30 cm

vetro temperato

Sì

Sì

in alluminio con coprispartifiamma smaltato

Sì

-

-

Ø 95 mm
3 kW / 1 kW

-

-

-

Ø 40 mm
1 kW / 0,45 kW

-

-

-

-

-

€ 400,00

Professional Plus

HCG60CK

Piano cottura a gas in vetro temperato

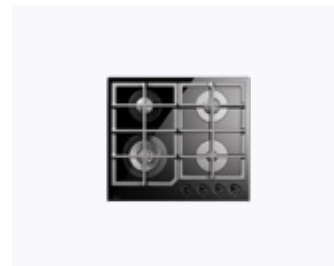

56 cm

vetro temperato

Sì

Sì

in alluminio con coprispartifiamma smaltato

Sì

-

Ø 65 mm
2 x 1,75 kW / 0,7 kW

-

Ø 120 mm
4 kW / 1,8 kW

-

-

Ø 40 mm
1 kW / 0,45 kW

-

-

-

-

-

€ 658,00

Tabella comparativa piani cottura a gas

Professional Plus HCG75SCK

Piano cottura a gas in vetro temperato

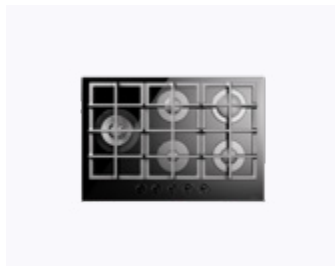

Professional Plus HCG90SCK

Piano cottura a gas in vetro temperato



Professional Plus HCPT75D

Piano cottura a gas in acciaio inox con cornice filo top



Caratteristiche generali

Larghezza	75 cm	86 cm	72 cm
Estetica	vetro temperato	vetro temperato	acciaio inox con cornice filo top
Accensione elettrica integrata	Sì	Sì	Sì
Valvola di sicurezza	Sì	Sì	Sì
Spartifiamma	in alluminio con coprispartifiamma smaltato	in alluminio con coprispartifiamma smaltato	in ottone con trattamento nanotecnologico antiaderente
Fiamma regolabile in continuo	Sì	Sì	Sì
Piastra Fry Top	-	-	-

Potenze e consumi

Bruciatore piccolo	Ø 65 mm 2 x 1,75 kW / 0,7 kW	Ø 65 mm 2 x 1,75 kW / 0,7 kW	Ø 60 mm 2 x 1,8 kW / 0,4 kW
Bruciatore grande	Ø 95 mm 3 kW / 1 kW	Ø 95 mm 3 kW / 1 kW	Ø 90 mm 2 x 3 kW / 0,6 kW
Bruciatore doppia corona	Ø 120 mm 4 kW / 1,8 kW	Ø 120 mm 4 kW / 1,8 kW	-
Bruciatore tripla corona	-	-	-
Bruciatore Dual	-	-	Ø 120 mm 4,5 kW / 0,3 kW
Bruciatore ausiliario	Ø 40 mm 1 kW / 0,45 kW	Ø 40 mm 1 kW / 0,45 kW	-
Piastra Fry Top	-	-	-
Pescera	-	-	-

Prezzo

Finitura Ottone/Cromo	-	-	-
Finitura Brunito	-	-	-
Finitura Satinato	-	-	€ 1.431,00
Finitura Nero opaco	€ 853,00	€ 899,00	-

Professional Plus

HCPT95D

Piano cottura a gas in acciaio inox con cornice filo top



Professional Plus

HCPT95FD

Piano cottura a gas in acciaio inox con cornice filo top



Professional Plus

HCPT125DD

Piano cottura a gas in acciaio inox con cornice filo top



Professional Plus

HCPT125FDD

Piano cottura a gas in acciaio inox con cornice filo top



90 cm	90 cm	118 cm	118 cm
acciaio inox con cornice filo top	acciaio inox con cornice filo top	acciaio inox con cornice filo top	acciaio inox con cornice filo top
Sì	Sì	Sì	Sì
Sì	Sì	Sì	Sì
in ottone con trattamento nanotecnologico antiaderente	in ottone con trattamento nanotecnologico antiaderente	in ottone con trattamento nanotecnologico antiaderente	in ottone con trattamento nanotecnologico antiaderente
Sì	Sì	Sì	Sì
-	in appoggio sulla griglia	-	in appoggio sulla griglia
Ø 60 mm 2 x 1,8 kW / 0,4 kW	Ø 60 mm 1,8 kW / 0,4 kW	Ø 60 mm 2 x 1,8 kW / 0,4 kW	Ø 60 mm 1,8 kW / 0,4 kW
Ø 90 mm 2 x 3 kW / 0,6 kW	Ø 90 mm 3 kW / 0,6 kW	Ø 90 mm 2 x 3 kW / 0,6 kW	Ø 90 mm 3 kW / 0,6 kW
-	-	-	-
-	-	-	-
Ø 120 mm 4,5 kW / 0,3 kW	Ø 120 mm 4,5 kW / 0,3 kW	Ø 120 mm 4,5 kW / 0,3 kW	Ø 120 mm 4,5 kW / 0,3 kW
-	-	-	-
-	Ø 90 mm + Ø 60 mm 3 kW / 0,6 kW + 1,8 kW / 0,4 kW	-	Ø 90 mm + Ø 60 mm 3 kW / 0,6 kW + 1,8 kW / 0,4 kW
-	-	-	-
-	-	-	-
-	-	-	-
€ 1.707,00	€ 2.015,00	€ 2.050,00	€ 2.365,00
-	-	-	-

Tabella comparativa piani cottura a gas

Professional Plus

HCP906D

Piano cottura a gas in acciaio inox da appoggio



Professional Plus

HCP90FD

Piano cottura a gas in acciaio inox da appoggio



Professional Plus

HCP1208D

Piano cottura a gas in acciaio inox da appoggio



Caratteristiche generali

Larghezza

90 cm

90 cm

120 cm

Estetica

acciaio inox da appoggio

acciaio inox da appoggio

acciaio inox da appoggio

Accensione elettrica integrata

Sì

Sì

Sì

Valvola di sicurezza

Sì

Sì

Sì

Spartifiamma

in ottone con trattamento nanotecnologico antiaderente

in ottone con trattamento nanotecnologico antiaderente

in ottone con trattamento nanotecnologico antiaderente

Fiamma regolabile in continuo

Sì

Sì

Sì

Piastra Fry Top

-

al posto delle griglie

-

Potenze e consumi

Bruciatore piccolo

Ø 60 mm
2 x 1,8 kW / 0,4 kWØ 60 mm
1,8 kW / 0,4 kWØ 60 mm
2 x 1,8 kW / 0,4 kW

Bruciatore grande

Ø 90 mm
3 x 3 kW / 0,6 kWØ 90 mm
2 x 3 kW / 0,6 kWØ 90 mm
4 x 3 kW / 0,6 kW

Bruciatore doppia corona

-

-

Ø 120 mm
4,3 kW / 1,8 kW

Bruciatore tripla corona

-

-

-

Bruciatore Dual

Ø 120 mm
5,0 kW / 0,3 kWØ 120 mm
5,0 kW / 0,3 kWØ 120 mm
5,0 kW / 0,3 kW

Bruciatore ausiliario

-

-

-

Piastra Fry Top

-

Ø 90 mm + Ø 60 mm
3 kW / 0,6 kW + 1,8 kW / 0,4 kW

-

Pescera

-

-

-

Prezzo

Finitura Ottone/Cromo

-

-

-

Finitura Brunito

-

-

-

Finitura Satinato

€ 2.269,00

€ 2.670,00

€ 2.804,00

Finitura Nero opaco

-

-

-

Professional Plus

HCP120FD

Piano cottura a gas in acciaio inox da appoggio



120 cm

acciaio inox da appoggio

Sì

Sì

in ottone con trattamento nanotecnologico antiaderente

Sì

al posto delle griglie

Ø 60 mm
1,8 kW / 0,4 kW

Ø 90 mm
3 x 3 kW / 0,6 kW

Ø 120 mm
4,3 kW / 1,8 kW

-

Ø 120 mm
5,0 kW / 0,3 kW

-

Ø 90 mm + Ø 60 mm
3 kW / 0,6 kW + 1,8 kW / 0,4 kW

-

-

-

€ 3.203,00

-

Professional Plus

HCP9656D

Piano cottura a gas in acciaio inox da appoggio



90 cm

acciaio inox da appoggio

Sì

Sì

in ottone con trattamento nanotecnologico antiaderente

Sì

-

Ø 60 mm
2 x 1,8 kW / 0,4 kW

Ø 90 mm
3 x 3 kW / 0,6 kW

-

-

Ø 120 mm
5,0 kW / 0,3 kW

-

-

€ 2.269,00

-

Professional Plus

HCP965FD

Piano cottura a gas in acciaio inox da appoggio



90 cm

acciaio inox da appoggio

Sì

Sì

in ottone con trattamento nanotecnologico antiaderente

Sì

al posto delle griglie

Ø 60 mm
1,8 kW / 0,4 kW

Ø 90 mm
2 x 3 kW / 0,6 kW

-

-

Ø 120 mm
5,0 kW / 0,3 kW

-

Ø 90 mm + Ø 60 mm
3 kW / 0,6 kW + 1,8 kW / 0,4 kW

-

-

-

€ 2.670,00

-

Professional Plus

HCP12658D

Piano cottura a gas in acciaio inox da appoggio



120 cm

acciaio inox da appoggio

Sì

Sì

in ottone con trattamento nanotecnologico antiaderente

Sì

-

Ø 60 mm
2 x 1,8 kW / 0,4 kW

Ø 90 mm
4 x 3 kW / 0,6 kW

Ø 120 mm
4,3 kW / 1,8 kW

-

Ø 120 mm
5,0 kW / 0,3 kW

-

-

€ 2.804,00

-

Tabella comparativa piani cottura a gas

Professional Plus

HCP1265FD

Piano cottura a gas in acciaio inox da appoggio



Professional Plus

XLP90F

Piano cottura a gas in acciaio inox



Professional Plus

XLPT90FD

Piano cottura a gas in acciaio inox con cornice filo top

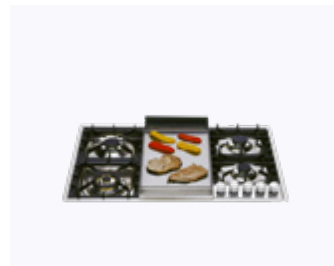

Caratteristiche generali

Larghezza	120 cm	90 cm	92 cm
Estetica	acciaio inox da appoggio	acciaio inox con cornice filo top	acciaio inox con cornice filo top
Accensione elettrica integrata	Sì	Sì	Sì
Valvola di sicurezza	Sì	Sì	Sì
Spartifiamma	in ottone con trattamento nanotecnologico antiaderente	in ottone con coprispartifiamma smaltato	in ottone con coprispartifiamma smaltato
Fiamma regolabile in continuo	Sì	Sì	Sì
Piastra Fry Top	al posto delle griglie	al posto delle griglie	al posto delle griglie

Potenze e consumi

Brucciato piccolo	Ø 60 mm 1,8 kW / 0,4 kW	Ø 55 mm 1,8 kW / 0,4 kW	Ø 55 mm 1,8 kW / 0,4 kW
Brucciato grande	Ø 90 mm 3 x 3 kW / 0,6 kW	Ø 70 mm 2 x 2,6 kW / 0,62 kW	Ø 70 mm 2 x 2,6 kW / 0,62 kW
Brucciato doppia corona	Ø 120 mm 4,3 kW / 1,8 kW	-	-
Brucciato tripla corona	-	Ø 120 mm 4,3 kW / 1,7 kW	-
Brucciato Dual	Ø 120 mm 5,0 kW / 0,3 kW	optional (D45) + € 143,00	Ø 120 mm 4,5 kW / 0,37 kW
Brucciato ausiliario	-	-	-
Piastra Fry Top	Ø 90 mm + Ø 60 mm 3 kW / 0,6 kW + 1,8 kW / 0,4 kW	Pescera 3,1 kW / 1kW	Pescera 3,1 kW / 1kW
Pescera	-	-	-

Prezzo

Finitura Ottone/Cromo	-	-	-
Finitura Brunito	-	-	-
Finitura Satinato	€ 3.203,00	€ 1.835,00	€ 1.978,00
Finitura Nero opaco	-	-	-

Pro Line

HCL30CK

Piano cottura a gas in acciaio inox o acciaio smaltato



Pro Line

HCL30K

Piano cottura a gas in acciaio inox o acciaio smaltato



Pro Line

HCL60CK

Piano cottura a gas in acciaio inox o acciaio smaltato



Pro Line

HCL75SCK

Piano cottura a gas in acciaio inox o acciaio smaltato



30 cm	30 cm	56 cm	75 cm
acciaio inox o acciaio smaltato	acciaio inox o acciaio smaltato	acciaio inox o acciaio smaltato	acciaio inox o acciaio smaltato
Sì	Sì	Sì	Sì
Sì	Sì	Sì	Sì
in alluminio con coprispartifiamma smaltato	in alluminio con coprispartifiamma smaltato	in alluminio con coprispartifiamma smaltato	in alluminio con coprispartifiamma smaltato
Sì	Sì	Sì	Sì
-	-	-	-
-	-	-	-
-	Ø 95 mm 3 kW / 1 kW	-	Ø 95 mm 3 kW / 1 kW
Ø 120 mm 4 kW / 1,8 kW	-	Ø 120 mm 4 kW / 1,8 kW	Ø 120 mm 4 kW / 1,8 kW
-	-	-	-
-	-	-	-
-	Ø 40 mm 1 kW / 0,45 kW	Ø 40 mm 1 kW / 0,45 kW	Ø 40 mm 1 kW / 0,45 kW
-	-	-	-
-	-	-	-
-	-	-	-
-	-	-	-
€ 327,00	€ 310,00	€ 557,00	€ 658,00
-	-	-	-

Tabella comparativa piani cottura a gas

Pro Line

HCL90SCK

Piano cottura a gas in acciaio inox o
acciaio smaltato

Caratteristiche generali

Larghezza	86 cm
Estetica	acciaio inox o acciaio smaltato
Accensione elettrica integrata	Sì
Valvola di sicurezza	Sì
Spartifiamma	in alluminio con coprispartifiamma smaltato
Fiamma regolabile in continuo	Sì
Piastra Fry Top	-

Potenze e consumi

Brucciatore piccolo	Ø 65 mm 2 x 1,75 kW / 0,7 kW
Brucciatore grande	Ø 95 mm 3 kW / 1 kW
Brucciatore doppia corona	Ø 120 mm 4 kW / 1,8 kW
Brucciatore tripla corona	-
Brucciatore Dual	-
Brucciatore ausiliario	Ø 40 mm 1 kW / 0,45 kW
Piastra Fry Top	-
Pescera	-

Prezzo

Finitura Ottone/Cromo	-
Finitura Brunito	-
Finitura Satinato	€ 763,00
Finitura Nero opaco	-



↑ HCPMT95D/SS
Piano cottura da incasso
Panoramagic da 90 cm con 5 fuochi
Inox con finiture satinato

Tabella comparativa piani cottura a induzione

Nostalgie

HVI364N

Piano cottura a induzione in vetroceramica

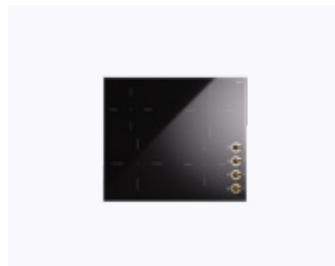

Nostalgie

HVI395N

Piano cottura a induzione in vetroceramica

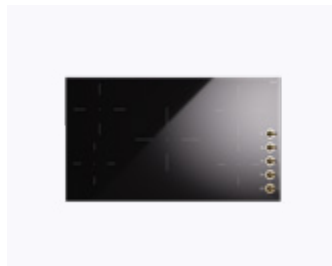

Professional Plus

HVI364

Piano cottura a induzione in vetroceramica



Caratteristiche generali

Larghezza	59 cm	89 cm	59 cm
N° zone cottura	4 zone con manopole	5 zone con manopole	4 zone con manopole
Sensore pentola	Sì	Sì	Sì
Funzione Booster	Sì	Sì	Sì
Funzione Bridge	No	No	No
Comandi	a manopola	a manopola	a manopola
Indicatore di calore residuo	Sì	Sì	Sì
Timer con Stop automatico	No	No	No
Protezione surriscaldamento e trascinamento liquidi	Sì	Sì	Sì
Limitatore di potenza	No	No	No
Sicurezza bambini	Sì	Sì	Sì

Potenze e consumi

Zona 01 dimensione e potenza (standard / booster)	Ø 200 mm 2,3 Kw / 3,0 kW	Ø 200 mm 2,3 Kw / 3,0 kW	Ø 200 mm 2,3 Kw / 3,0 kW
Zona 02 dimensione e potenza (standard / booster)	Ø 200 mm 2,3 Kw / 3,0 kW	Ø 200 mm 2,3 Kw / 3,0 kW	Ø 200 mm 2,3 Kw / 3,0 kW
Zona 03 dimensione e potenza (standard / booster)	Ø 145 mm 1,4 Kw / 1,85 kW	Ø 145 mm 1,4 Kw / 1,85 kW	Ø 145 mm 1,4 Kw / 1,85 kW
Zona 04 dimensione e potenza (standard / booster)	Ø 145 mm 1,4 Kw / 1,85 kW	Ø 145 mm 1,4 Kw / 1,85 kW	Ø 145 mm 1,4 Kw / 1,85 kW
Zona 05 dimensione e potenza (standard / booster)	-	Ø 250 mm 2,3 Kw / 3,0 kW	-
Potenza massima	7,4 kW	10,4 kW	7,4 kW

Aspirazione

Classe energetica	-	-	-
Livello acustico aspiratore	-	-	-
Portata aspiratore	-	-	-
Avviso pulizia filtro antigrasso	-	-	-

Prezzo

Finitura standard	-	-	-
Finitura Ottone/Cromo	€ 848,00	€ 1.272,00	-
Finitura Nero opaco	-	-	€ 848,00

Tabella comparativa piani cottura a induzione

Pro Line

KHVI45TC

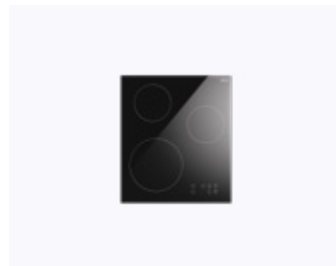
Piano cottura a induzione in
vetroceramica

Pro Line

KHVI60TC

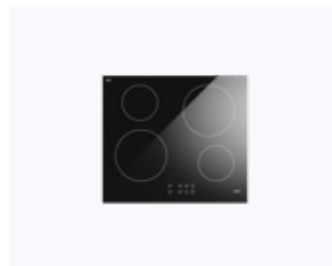
Piano cottura a induzione in
vetroceramica

Pro Line

KHVI75TC

Piano cottura a induzione in
vetroceramica

Caratteristiche generali

Larghezza	45 cm	59 cm	75 cm
N° zone cottura	3 zone touch	4 zone touch	4 zone touch
Sensore pentola	Sì	Sì	Sì
Funzione Booster	Sì	Sì	Sì
Funzione Bridge	No	No	No
Comandi	touch	touch	touch
Indicatore di calore residuo	Sì	Sì	Sì
Timer con Stop automatico	Sì	Sì	Sì
Protezione surriscaldamento e tracimazione liquidi	Sì	Sì	Sì
Limitatore di potenza	2,8 kW o 3,5 kW	2,8 kW, 3,5 kW o 6 kW	2,8 kW, 3,5 kW o 6 kW
Sicurezza bambini	Sì	Sì	Sì

Potenze e consumi

Zona 01 dimensione e potenza (standard / booster)	Ø 145 mm 1,2 kW / 1,6 kW	Ø 145 mm 1,2 kW / 1,6 kW	Ø 145 mm 1,2 kW / 1,6 kW
Zona 02 dimensione e potenza (standard / booster)	Ø 145 mm 1,2 kW / 1,6 kW	Ø 145 mm 1,2 kW / 1,6 kW	Ø 145 mm 1,2 kW / 1,6 kW
Zona 03 dimensione e potenza (standard / booster)	Ø 210 mm 1,5 kW / 2 kW	Ø 210 mm 1,5 kW / 2 kW	Ø 210 mm 1,5 kW / 2 kW
Zona 04 dimensione e potenza (standard / booster)	-	Ø 210 mm 1,5 kW / 2 kW	Ø 210 mm 1,5 kW / 2 kW
Zona 05 dimensione e potenza (standard / booster)	-	-	-
Potenza massima	5,2 kW	7,2 kW	7,2 kW

Aspirazione

Classe energetica	-	-	-
Livello acustico aspiratore	-	-	-
Portata aspiratore	-	-	-
Avviso pulizia filtro antigrasso	-	-	-

Prezzo

Finitura standard	€ 708,00	€ 847,00	€ 899,00
Finitura Ottone/Cromo	-	-	-
Finitura Nero opaco	-	-	-



↑ KHVI90TC
Piano a induzione da 90 cm Professional Plus
con 5 zone cottura e comandi touch
Vetroceramica nero

Tabella comparativa cappe

Majestic AM70

Cappa aspirante da parete, 70 cm



Majestic AM76

Cappa aspirante da parete, 76 cm



Majestic AM90

Cappa aspirante da parete, 91,1 cm



Caratteristiche generali

Classe energetica	A	A	A
Versione	aspirante o filtrante	aspirante o filtrante	aspirante o filtrante
Scocca	in acciaio verniciato, acciaio inox AISI 304 (solo modelli inox)	in acciaio verniciato, acciaio inox AISI 304 (solo modelli inox)	in acciaio verniciato, acciaio inox AISI 304 (solo modelli inox)
Filtri	in alluminio anodizzato	in alluminio anodizzato	in alluminio anodizzato
Dimensioni	70x60x44 cm	76x60x44 cm	91,1x60x44 cm
Dimensione foro camino di uscita	15 cm	15 cm	15 cm
Volume di aspirazione massimo	890 m3/h	890 m3/h	890 m3/h
Potenza massima	705 W (AM-70 e AM-76 535 W)	705 W (AM-70 e AM-76 535 W)	705 W (AM-70 e AM-76 535 W)
Velocità	3 + intensiva	3 + intensiva	3 + intensiva
Spia automatica pulizia filtri	Sì	Sì	Sì
Illuminazione	Luci LED anteriori	Luci LED anteriori	Luci LED anteriori
Comando a distanza	Opzionale	Opzionale	Opzionale
Spegnimento ritardato automatico	Sì	Sì	Sì

Dati aspiratore (1-2-3-Intensiva)

Potenza	86 - 153 - 249 - 350 W	86 - 153 - 249 - 350 W	86 - 153 - 249 - 350 W
Pressione	355 - 471 - 514 - 539 Pa	355 - 471 - 514 - 539 Pa	355 - 471 - 514 - 539 Pa
Portata	270 - 379 - 536 - 890 m3/h	270 - 379 - 536 - 890 m3/h	270 - 379 - 536 - 890 m3/h
Livello acustico	47 - 56 - 64 - 74 dB	47 - 56 - 64 - 74 dB	47 - 56 - 64 - 74 dB

Prezzo

Finitura standard	€ 1.981,00	€ 2.051,00	€ 2.078,00
Finitura Ottone/Cromo	-	-	-
Finitura Rame/Brunito	-	-	-
Finitura Satinato	-	-	-
Finitura Nero opaco	-	-	-

Majestic
AM100

Cappa aspirante da parete, 100 cm



Majestic
AM120

Cappa aspirante da parete, 121,6 cm



Majestic
AM150

Cappa aspirante da parete, 151,1 cm



Panoramagic
APM90

Cappa aspirante da parete, 91,1 cm



A
aspirante o filtrante
in acciaio verniciato, acciaio inox AISI 304 (solo modelli inox)
in alluminio anodizzato
100x60x44 cm
15 cm
890 m3/h
705 W (AM-70 e AM-76 535 W)
3 + intensiva
Sì
Luci LED anteriori
Opzionale
Sì
86 - 153 - 249 - 350 W
355 - 471 - 514 - 539 Pa
270 - 379 - 536 - 890 m3/h
47 - 56 - 64 - 74 dB
€ 2.134,00
-
-
-
-

A
aspirante o filtrante
in acciaio verniciato, acciaio inox AISI 304 (solo modelli inox)
in alluminio anodizzato
121,6x60x44 cm
15 cm
890 m3/h
705 W (AM-70 e AM-76 535 W)
3 + intensiva
Sì
Luci LED anteriori
Opzionale
Sì
86 - 153 - 249 - 350 W
355 - 471 - 514 - 539 Pa
270 - 379 - 536 - 890 m3/h
47 - 56 - 64 - 74 dB
€ 2.572,00
-
-
-
-

A
aspirante o filtrante
in acciaio verniciato, acciaio inox AISI 304 (solo modelli inox)
in alluminio anodizzato
151,1x60x44 cm
15 cm
890 m3/h
705 W (AM-70 e AM-76 535 W)
3 + intensiva
Sì
Luci LED anteriori
Opzionale
Sì
86 - 153 - 249 - 350 W
355 - 471 - 514 - 539 Pa
270 - 379 - 536 - 890 m3/h
47 - 56 - 64 - 74 dB
€ 3.009,00
-
-
-
-

A
aspirante o filtrante
in acciaio verniciato
in alluminio anodizzato
91,1x56x41 cm
15 cm
perimetrale da 1000 m3/h
345 W
3 + intensiva
Sì
Barra a led da 13W
Opzionale
Sì
75 - 135 - 220 - 345 W
0 - 0 - 0 - 0 Pa
270 - 380 - 550 - 920 m3/h
35 - 44 - 52 - 62 dB
-
-
-
€ 2.403,00
-

Tabella comparativa cappe

Panoramagic APM120

Cappa aspirante da parete, 121,6 cm



Panoramagic APM90

Cappa aspirante da parete, 91,1 cm



Panoramagic APM120

Cappa aspirante da parete, 121,6 cm



Caratteristiche generali

Classe energetica	A	A	A
Versione	aspirante o filtrante	aspirante o filtrante	aspirante o filtrante
Scocca	in acciaio verniciato	in acciaio inox AISI 304	in acciaio inox AISI 304
Filtri	in alluminio anodizzato	in alluminio anodizzato	in alluminio anodizzato
Dimensioni	121,6×56×41 cm	91,1×56×41 cm	121,6×56×41 cm
Dimensione foro camino di uscita	15 cm	15 cm	15 cm
Volume di aspirazione massimo	perimetrale da 1000 m3/h	perimetrale da 1000 m3/h	perimetrale da 1000 m3/h
Potenza massima	345 W	345 W	345 W
Velocità	3 + intensiva	3 + intensiva	3 + intensiva
Spia automatica pulizia filtri	Sì	Sì	Sì
Illuminazione	Barra a led da 13W	Barra a led da 13W	Barra a led da 13W
Comando a distanza	Opzionale	Opzionale	Opzionale
Spegnimento ritardato automatico	Sì	Sì	Sì
<u>Dati aspiratore (1-2-3-Intensiva)</u>			
Potenza	75 - 135 - 220 - 345 W	75 - 135 - 220 - 345 W	75 - 135 - 220 - 345 W
Pressione	0 - 0 - 0 - 0 Pa	0 - 0 - 0 - 0 Pa	0 - 0 - 0 - 0 Pa
Portata	270 - 380 - 550 - 920 m3/h	270 - 380 - 550 - 920 m3/h	270 - 380 - 550 - 920 m3/h
Livello acustico	35 - 44 - 52 - 62 dB	35 - 44 - 52 - 62 dB	35 - 44 - 52 - 62 dB
<u>Prezzo</u>			
Finitura standard	-	-	-
Finitura Ottone/Cromo	-	-	-
Finitura Rame/Brunito	-	-	-
Finitura Satinato	€ 3.117,00	€ 2.403,00	€ 3.117,00
Finitura Nero opaco	-	-	-

Nostalgie

AG60

Cappa aspirante da parete, 60 cm



Nostalgie

AG70

Cappa aspirante da parete, 70 cm



Nostalgie

AG90

Cappa aspirante da parete, 90 cm



Nostalgie

AG100

Cappa aspirante da parete, 100 cm



A
aspirante o filtrante
in acciaio verniciato, acciaio inox AISI 304 (solo modelli inox)
in alluminio anodizzato
60x50x35 cm
15 cm
890 m3/h
355 W
3 + intensiva
Sì
Luci LED anteriori
Opzionale
Sì
86 - 153 - 249 - 350 W
355 - 471 - 514 - 539 Pa
270 - 379 - 536 - 890 m3/h
47 - 56 - 64 - 74 dB
€ 1.368,00
-
-
-
-

A
aspirante o filtrante
in acciaio verniciato, acciaio inox AISI 304 (solo modelli inox)
in alluminio anodizzato
70x50x35 cm
15 cm
890 m3/h
355 W
3 + intensiva
Sì
Luci LED anteriori
Opzionale
Sì
86 - 153 - 249 - 350 W
355 - 471 - 514 - 539 Pa
270 - 379 - 536 - 890 m3/h
47 - 56 - 64 - 74 dB
€ 1.431,00
-
-
-
-

A
aspirante o filtrante
in acciaio verniciato, acciaio inox AISI 304 (solo modelli inox)
in alluminio anodizzato
90x50x35 cm
15 cm
890 m3/h
355 W
3 + intensiva
Sì
Luci LED anteriori
Opzionale
Sì
86 - 153 - 249 - 350 W
355 - 471 - 514 - 539 Pa
270 - 379 - 536 - 890 m3/h
47 - 56 - 64 - 74 dB
€ 1.476,00
-
-
-
-

A
aspirante o filtrante
in acciaio verniciato, acciaio inox AISI 304 (solo modelli inox)
in alluminio anodizzato
100x50x35 cm
15 cm
890 m3/h
355 W
3 + intensiva
Sì
Luci LED anteriori
Opzionale
Sì
86 - 153 - 249 - 350 W
355 - 471 - 514 - 539 Pa
270 - 379 - 536 - 890 m3/h
47 - 56 - 64 - 74 dB
€ 1.511,00
-
-
-
-

Tabella comparativa cappe

Nostalgie

AG120

Cappa aspirante da parete, 120 cm



Nostalgie

AG150

Cappa aspirante da parete, 150 cm



Nostalgie

ANB90

Cappa aspirante da parete, 90 cm



Caratteristiche generali

Classe energetica

A

A

A

Versione

aspirante o filtrante

aspirante o filtrante

aspirante o filtrante

Scocca

in acciaio verniciato, acciaio inox AISI 304 (solo modelli inox)

in acciaio verniciato, acciaio inox AISI 304 (solo modelli inox)

in acciaio verniciato, acciaio inox AISI 304 (solo modelli inox)

Filtri

in alluminio anodizzato

in alluminio anodizzato

in alluminio anodizzato

Dimensioni

120x50x35 cm

150x50x35 cm

90x50x66 cm

Dimensione foro camino di uscita

15 cm

15 cm

15 cm

Volume di aspirazione massimo

890 m3/h

890 m3/h

750 m3/h

Potenza massima

355 W

355 W

270 W

Velocità

3 + intensiva

3 + intensiva

3 + intensiva

Spia automatica pulizia filtri

Sì

Sì

Sì

Illuminazione

Luci LED anteriori

Luci LED anteriori

Luci LED anteriori

Comando a distanza

Opzionale

Opzionale

Opzionale

Spegnimento ritardato automatico

Sì

Sì

Sì

Dati aspiratore (1-2-3-Intensiva)

Potenza

86 - 153 - 249 - 350 W

86 - 153 - 249 - 350 W

159 - 195 - 235 - 270 W

Pressione

355 - 471 - 514 - 539 Pa

355 - 471 - 514 - 539 Pa

152 - 305 - 551 - 841 Pa

Portata

270 - 379 - 536 - 890 m3/h

270 - 379 - 536 - 890 m3/h

330 - 465 - 615 - 752 m3/h

Livello acustico

47 - 56 - 64 - 74 dB

47 - 56 - 64 - 74 dB

44 - 49 - 55 - 59 dB

Prezzo

Finitura standard

€ 1.903,00

€ 2.188,00

-

Finitura Ottone/Cromo

-

-

€ 3.055,00

Finitura Rame/Brunito

-

-

€ 3.360,00

Finitura Satinato

-

-

-

Finitura Nero opaco

-

-

-

Nostalgie
ANB100

Cappa aspirante da parete, 100 cm



Nostalgie
ANB120

Cappa aspirante da parete, 120 cm



Nostalgie
ANB150

Cappa aspirante da parete, 150 cm



Professional Plus
AGQ60

Cappa aspirante da parete, 60 cm



A
aspirante o filtrante
in acciaio verniciato, acciaio inox AISI 304 (solo modelli inox)
in alluminio anodizzato
100x50x66 cm
15 cm
750 m3/h
270 W
3 + intensiva
Sì
Luci LED anteriori
Opzionale
Sì
159 - 195 - 235 - 270 W
152 - 305 - 551 - 841 Pa
330 - 465 - 615 - 752 m3/h
44 - 49 - 55 - 59 dB
-
€ 3.289,00
€ 3.618,00
-
-

A
aspirante o filtrante
in acciaio verniciato, acciaio inox AISI 304 (solo modelli inox)
in alluminio anodizzato
120x50x66 cm
15 cm
750 m3/h
270 W
3 + intensiva
Sì
Luci LED anteriori
Opzionale
Sì
159 - 195 - 235 - 270 W
152 - 305 - 551 - 841 Pa
330 - 465 - 615 - 752 m3/h
44 - 49 - 55 - 59 dB
-
€ 3.525,00
€ 3.876,00
-
-

A
aspirante o filtrante
in acciaio verniciato, acciaio inox AISI 304 (solo modelli inox)
in alluminio anodizzato
150x50x66 cm
15 cm
750 m3/h
270 W
3 + intensiva
Sì
Luci LED anteriori
Opzionale
Sì
159 - 195 - 235 - 270 W
152 - 305 - 551 - 841 Pa
330 - 465 - 615 - 752 m3/h
44 - 49 - 55 - 59 dB
-
€ 3.995,00
€ 4.393,00
-
-

A
aspirante o filtrante
in acciaio inox AISI 304
a labirinto professionali in acciaio inox
60x50x36 cm
15 cm
890 m3/h
355 W
3 + intensiva
Sì
Luci LED anteriori
Opzionale
Sì
86 - 153 - 249 - 350 W
355 - 471 - 514 - 539 Pa
270 - 379 - 536 - 890 m3/h
47 - 56 - 64 - 74 dB
€ 1.601,00
-
-
-

Tabella comparativa cappe

Professional Plus

AGQ70

Cappa aspirante da parete, 70 cm



Professional Plus

AGQ90

Cappa aspirante da parete, 90 cm



Professional Plus

AGQ100

Cappa aspirante da parete, 100 cm



Caratteristiche generali

Classe energetica	A	A	A
Versione	aspirante o filtrante	aspirante o filtrante	aspirante o filtrante
Scocca	in acciaio inox AISI 304	in acciaio inox AISI 304	in acciaio inox AISI 304
Filtri	a labirinto professionali in acciaio inox	a labirinto professionali in acciaio inox	a labirinto professionali in acciaio inox
Dimensioni	70x50x36 cm	90x50x36 cm	100x50x36 cm
Dimensione foro camino di uscita	15 cm	15 cm	15 cm
Volume di aspirazione massimo	890 m3/h	890 m3/h	890 m3/h
Potenza massima	355 W	355 W	355 W
Velocità	3 + intensiva	3 + intensiva	3 + intensiva
Spia automatica pulizia filtri	Sì	Sì	Sì
Illuminazione	Luci LED anteriori	Luci LED anteriori	Luci LED anteriori
Comando a distanza	Opzionale	Opzionale	Opzionale
Spegnimento ritardato automatico	Sì	Sì	Sì
<u>Dati aspiratore (1-2-3-Intensiva)</u>			
Potenza	86 - 153 - 249 - 350 W	86 - 153 - 249 - 350 W	86 - 153 - 249 - 350 W
Pressione	355 - 471 - 514 - 539 Pa	355 - 471 - 514 - 539 Pa	355 - 471 - 514 - 539 Pa
Portata	270 - 379 - 536 - 890 m3/h	270 - 379 - 536 - 890 m3/h	270 - 379 - 536 - 890 m3/h
Livello acustico	47 - 56 - 64 - 74 dB	47 - 56 - 64 - 74 dB	47 - 56 - 64 - 74 dB
<u>Prezzo</u>			
Finitura standard	€ 1.633,00	€ 1.762,00	€ 1.851,00
Finitura Ottone/Cromo	-	-	-
Finitura Rame/Brunito	-	-	-
Finitura Satinato	-	-	-
Finitura Nero opaco	-	-	-

Professional Plus

AGQ120

Cappa aspirante da parete, 120 cm



Professional Plus

AGQ150

Cappa aspirante da parete, 150 cm



Pro Line

AGK90

Cappa aspirante da parete, 90 cm



Pro Line

AGK90

Cappa aspirante da parete, 90 cm



A
aspirante o filtrante
in acciaio inox AISI 304
a labirinto professionali in acciaio inox
120x50x36 cm
15 cm
890 m3/h
355 W
3 + intensiva
Sì
Luci LED anteriori
Opzionale
Sì
86 - 153 - 249 - 350 W
355 - 471 - 514 - 539 Pa
270 - 379 - 536 - 890 m3/h
47 - 56 - 64 - 74 dB
€ 2.382,00
-
-
-
-

A
aspirante o filtrante
in acciaio inox AISI 304
a labirinto professionali in acciaio inox
150x50x36 cm
15 cm
890 m3/h
355 W
3 + intensiva
Sì
Luci LED anteriori
Opzionale
Sì
86 - 153 - 249 - 350 W
355 - 471 - 514 - 539 Pa
270 - 379 - 536 - 890 m3/h
47 - 56 - 64 - 74 dB
€ 2.786,00
-
-
-
-

A
aspirante o filtrante
in acciaio inox AISI 304 (solo modelli inox)
in alluminio anodizzato
90x45x8 cm
15 cm
630 m3/h
180 W
3 + intensiva
-
Luci LED anteriori
-
Sì
88 - 104 - 129 - 171 W
103 - 223 - 386 - 605 Pa
320 - 400 - 500 - 630 m3/h
40 - 46 - 51 - 55 dB
€ 949,00
-
-
-
-

A
aspirante o filtrante
in acciaio inox AISI 304 (solo modelli inox)
in alluminio anodizzato
90x45x8 cm
15 cm
630 m3/h
180 W
3 + intensiva
-
Luci LED anteriori
-
Sì
88 - 104 - 129 - 171 W
103 - 223 - 386 - 605 Pa
320 - 400 - 500 - 630 m3/h
40 - 46 - 51 - 55 dB
€ 949,00
-
-
-
-

Tabella comparativa cappe

Pro Line

AGK60

Cappa aspirante da parete, 60 cm



Pro Line

AGK90

Cappa aspirante da parete, 90 cm



Pro Line

AGK100

Cappa aspirante da parete, 100 cm



Caratteristiche generali

Classe energetica

A

A

A

Versione

aspirante o filtrante

aspirante o filtrante

aspirante o filtrante

Scocca

in acciaio inox AISI 304 (solo modelli inox)

in acciaio inox AISI 304 (solo modelli inox)

in acciaio inox AISI 304 (solo modelli inox)

Filtri

in alluminio anodizzato

in alluminio anodizzato

in alluminio anodizzato

Dimensioni

60x45x8 cm

90x45x8 cm

100x45x8 cm

Dimensione foro camino di uscita

15 cm

15 cm

15 cm

Volume di aspirazione massimo

630 m3/h

630 m3/h

630 m3/h

Potenza massima

180 W

180 W

180 W

Velocità

3 + intensiva

3 + intensiva

3 + intensiva

Spia automatica pulizia filtri

-

-

-

Illuminazione

Luci LED anteriori

Luci LED anteriori

Luci LED anteriori

Comando a distanza

-

-

-

Spegnimento ritardato automatico

Sì

Sì

Sì

Dati aspiratore (1-2-3-Intensiva)

Potenza

88 - 104 - 129 - 171 W

88 - 104 - 129 - 171 W

88 - 104 - 129 - 171 W

Pressione

103 - 223 - 386 - 605 Pa

103 - 223 - 386 - 605 Pa

103 - 223 - 386 - 605 Pa

Portata

320 - 400 - 500 - 630 m3/h

320 - 400 - 500 - 630 m3/h

320 - 400 - 500 - 630 m3/h

Livello acustico

40 - 46 - 51 - 55 dB

40 - 46 - 51 - 55 dB

40 - 46 - 51 - 55 dB

Prezzo

Finitura standard

€ 726,00

€ 748,00

€ 770,00

Finitura Ottone/Cromo

-

-

-

Finitura Rame/Brunito

-

-

-

Finitura Satinato

-

-

-

Finitura Nero opaco

-

-

-

Pro Line

AGK120

Cappa aspirante da parete, 100 cm



IAG90

Gruppo aspirante da incasso, cm



IAG120

Gruppo aspirante da incasso, cm



IAG150

Gruppo aspirante da incasso, cm



A
aspirante o filtrante
in acciaio inox AISI 304 (solo modelli inox)
in alluminio anodizzato
100x45x8 cm
15 cm
630 m3/h
180 W
3 + intensiva
-
Luci LED anteriori
-
Sì
88 - 104 - 129 - 171 W
103 - 223 - 386 - 605 Pa
320 - 400 - 500 - 630 m3/h
40 - 46 - 51 - 55 dB
€ 1.090,00
-
-
-
-

A
aspirante o filtrante
in acciaio inox AISI 304
a labirinto professionali in acciaio inox
730,5x410,5xH cm
15 cm
890 m3/h
355 W
3 + intensiva
Sì
Luci LED anteriori
Opzionale
Sì
86 - 153 - 249 - 350 W
355 - 471 - 514 - 539 Pa
270 - 379 - 536 - 890 m3/h
47 - 56 - 64 - 74 dB
€ 828,00
-
-
-
-

A
aspirante o filtrante
in acciaio inox AISI 304
a labirinto professionali in acciaio inox
1066x410,5xH cm
15 cm
890 m3/h
355 W
3 + intensiva
Sì
Luci LED anteriori
Opzionale
Sì
86 - 153 - 249 - 350 W
355 - 471 - 514 - 539 Pa
270 - 379 - 536 - 890 m3/h
47 - 56 - 64 - 74 dB
€ 941,00
-
-
-
-

A
aspirante o filtrante
in acciaio inox AISI 304
a labirinto professionali in acciaio inox
1366x410,5xH cm
15 cm
890 m3/h
355 W
3 + intensiva
Sì
Luci LED anteriori
Opzionale
Sì
86 - 153 - 249 - 350 W
355 - 471 - 514 - 539 Pa
270 - 379 - 536 - 890 m3/h
47 - 56 - 64 - 74 dB
€ 1.037,00
-
-
-
-

Collegamenti
elettrici e
schemi di incasso

366 — 367

Majestic

Mod. /mm	A	B
M07	205	130
M30	120	80
M09	190	140
MD10	140	95
M12	150	110
M15	195	150

Vista posteriore
- M30

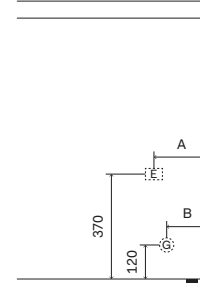

Vista posteriore

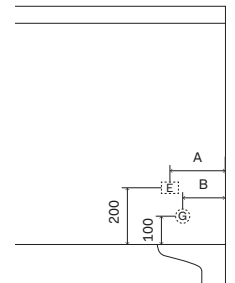

Vista laterale

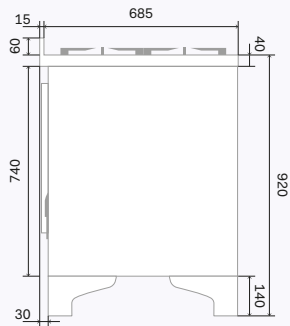

Vista laterale M30

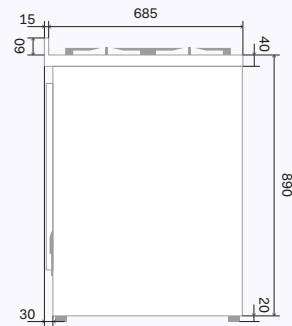

M07

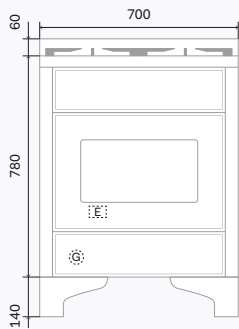

M30

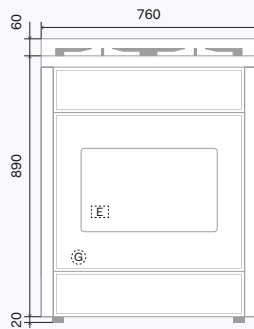

M09

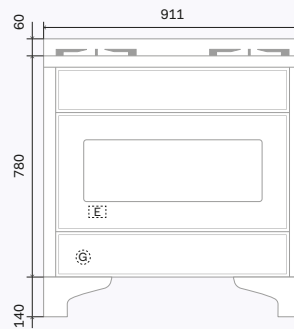

MD10

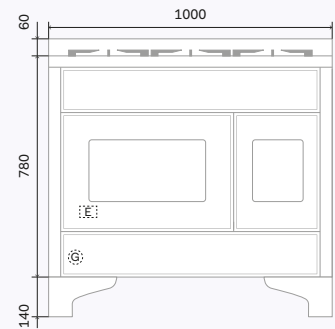

M12

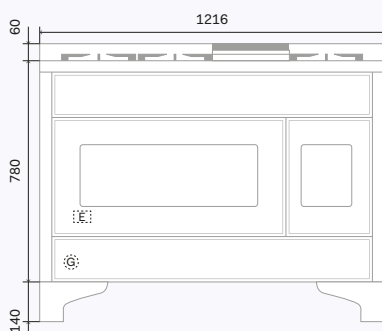

M15

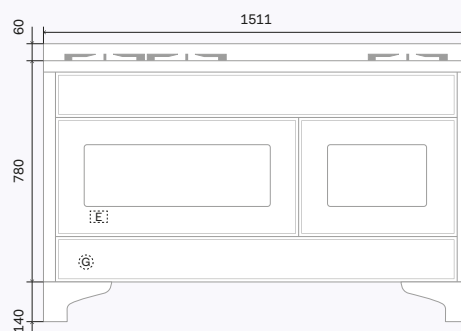

Nostalgie, Professional Plus, Pro Line

Mod. /mm	A	B
P06N / P06W / L06	130	80
P07N / P07W	190	150
P09N / P09W / L09	240	150
PD09N / PD09W / LD09	140	80
PD10N / PD10W / LD10	140	80
P12N / P12W / L12	225	90
P15N / P15W	200	135
P36N / P36W	200	150

Vista posteriore
P36N / P36W

Vista posteriore

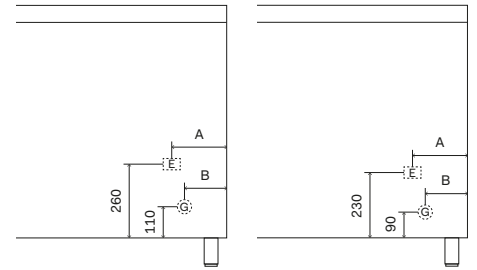

Vista laterale

Vista laterale P36N / P36W

P06N / P06W / L06

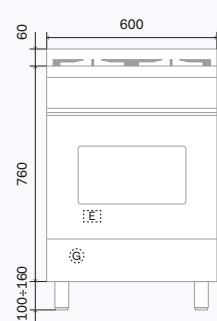
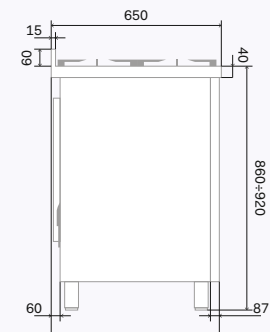
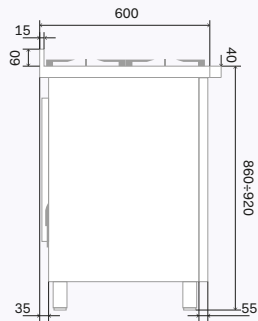

P07N / P07W

P09N / P09W / L09

P36N / P36W

PD09N / PD09W / LD09

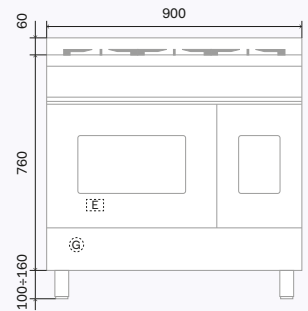
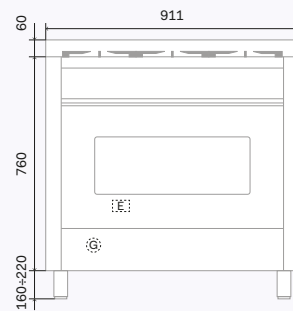
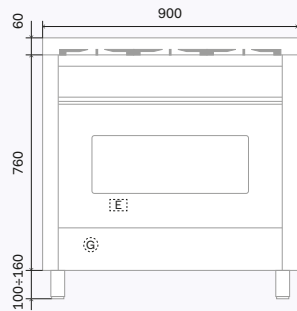
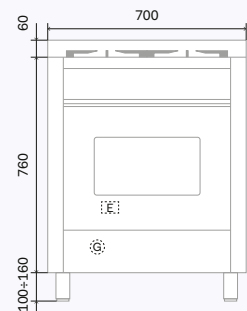

PD10N / PD10W / LD10

P12N / P12W / L12

P15N / P15W

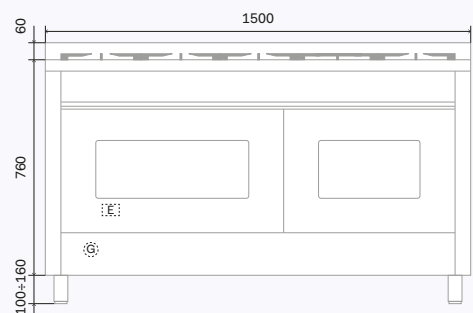
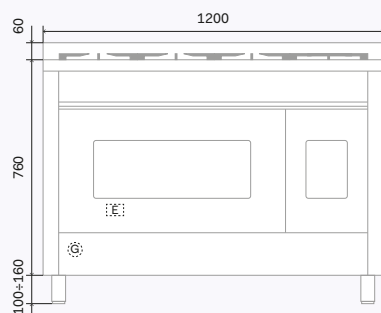
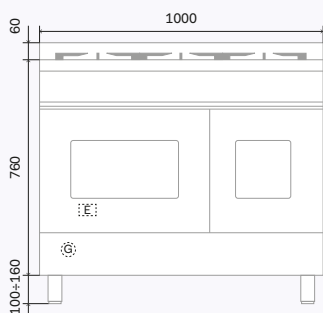

Panoramagic

Mod. /mm	A	B
PM09	455	183
PM12	457	192

Vista posteriore

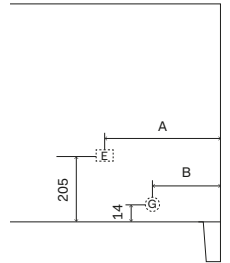

Vista laterale

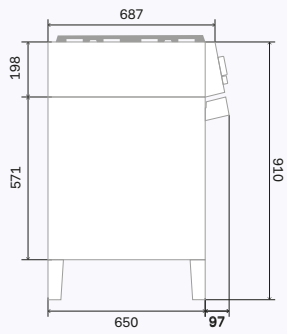

PM09

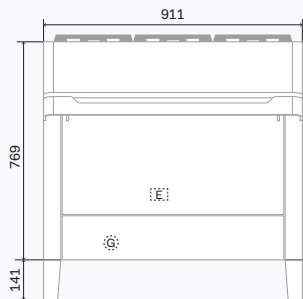

PM12

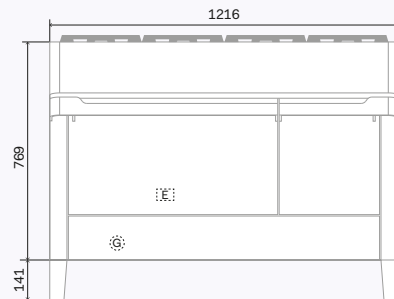

Piani cottura

Modelli

KHVI32TC	KHVI45TC
KHVI60TC	KHVI75TC
KHVI90TC	HVI364N
HVI364	HVI395N
HVI395	

Modelli

HCPT75D	HCPT125DD
HCPT95D	HCPT125FDD
HCPT95FD	XLPT90FD

Modelli

HVI90AGTC

Incasso sopra top

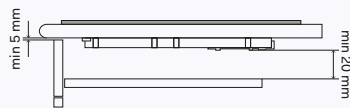

Incasso filo top

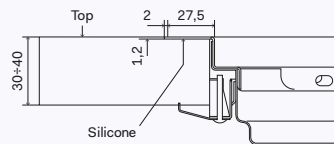

Incasso filo top

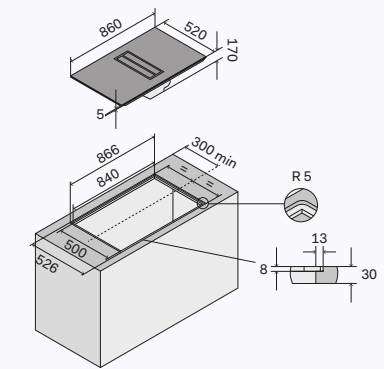

Circolazione aria

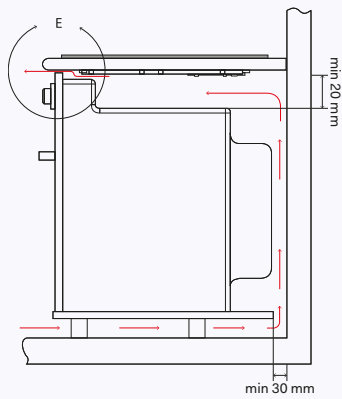

Incasso sopra top

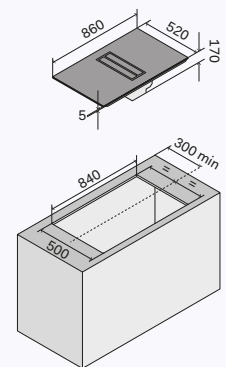

Ingombro aspirazione

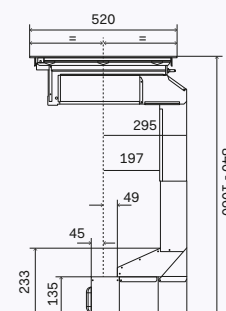

Piani cottura

Modelli

HCP906D	HCP9656D
HCP906FD	HCP965FD
HCP1208D	HCP12658D
HCP120FD	HCP1265FD

Appoggio piani da 90 o da 120

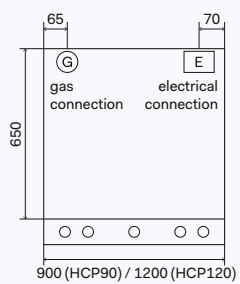

Centri assistenza

Centri assistenza ILVE Italia

→ Per blocchi cottura, forni e piani cottura

<u>Provincia</u>	<u>Nome</u>	<u>Indirizzo</u>	<u>Telefono</u>	<u>Fax</u>
Abruzzo				
CHIETI e prov.	Euro Service	Via Don Bosco 21 - 65026 Popoli (PE)	085 98492	085 98492
L'AQUILA e prov. est	S.T.E. Facchini Malvino	Via della Stazione Introdacqua 80 - 67039 Sulmona (AQ)	0864 31100	0864 207656
L'AQUILA prov. ovest	Cerasani Alessio	Via S. Cipriano 34/B - 67058 San Benedetto dei Marsi (AQ)	0863 441294	
PESCARA e prov.	Euro Service	Via Don Bosco 21 - 65026 Popoli (PE)	085 98492	085 9879195
TERAMO e prov.	Accorsi Service	Via Nazionale 195 - 64018 Tortoreto Lido (TE)	0861 786777	0861 774609
VASTO e prov.	SassoTec di Sasso Andrea	Contrada Sant'Iorio 13 - 66034 Lanciano (CH)	0873 366955	
Basilicata				
POTENZA e prov.	Dolce Riparazioni	Via Napoli 2/12 - 85100 Potenza (PZ)	0971 443678	0971 443678
MATERA e prov.	Guerricchio Giuseppe	C.da Pedale della Palomba - 75100 Matera (MT)	0835 384735 330 956483	0835 384735
Calabria				
CATANZARO e prov.	Calabretta Francesco	Via F. Ferruccio 46 - 88021 Borgia (CZ)	0961 952587	0961 952587
COSENZA e prov.	SE.RI.EL.CO. Elettrodomestici	Corso Italia 158/P - 87100 Cosenza (CS)	0984 33152	0984 33152
CROTONE e prov.	Tecno Service Veneta	Via Roma 123/125 - 88900 Crotone (KR)	3889488101 3889488102	
GIOIA TAURO e Zone limitrofe	Franco Speranza	Via Circonvallazione 225 - 89029 Taurianova (RC)	0966 645463 0966 645008	0966 643773
REGGIO CALABRIA	DPS Service	Viale Aldo Moro trav. Delfino 55 - 89129 Reggio Calabria (RC)	0965 599203	0965 21189
REGGIO CALABRIA zona Jonica	Malgeri Alessandro	Via Ido Croce 93 - 89040 Martone (CS)	0964 410822	0964 410822
VIBOVALENTIA e prov.	SAT Galati	Via Nazionale S.S. 108 192 - 89851 Jonadi (VV)	0963 263285	0963 263285
Campania				
BENEVENTO e prov.	Federici Addolorata	Via Napoli 123/A - 82100 Benevento (BN)	0824 21425	0824 21425
CASERTA e prov.	S.T.C. di Martone C.	Via Pisciarelli 60/B - 80126 Napoli (NA)	081 7143040	081 19576059
ISOLA DI ISCHIA	Salvato elettrodomestici S.r.l.s.	Via Agostino Depretis 19 - 80133 Napoli (NA)	081 900672	
NAPOLI e prov.	Tekel Service di De Felice Sergio	Via Camillo Guerra 42 - 80131 Napoli (NA)	081 6171820	081 5709209
SALERNO	Baldi Vincenzo	Via Matteo Rossi 25 - 84127 Salerno (SA)	089 796407	
SALERNO e zone limitrofe	Centro Assistenza Tecnica di Galdi D&C	Via Grillo 43 B/C - 84080 Pellezzano (SA)	089 567285 / 7	089 567285 / 7
SALERNO prov. Est	Elettrofast s.n.c di Sbroolini Gianluca &C	Via Nazionale 38/44 - 84036 Sala Consilina (SA)	0975 22675	0975 22675
Emilia Romagna				
BOLOGNA e prov.	CAT di Ocasti Gabriele	Via Delle Ruote - 2/B- 40138 Bologna (BO)	051 534397	051 534397
CESENA e prov	Burnacci Antonio	Via Alberi 9/B - 47100 Forlì (FC)	0543 404849	0543 416866

<u>Provincia</u>	<u>Nome</u>	<u>Indirizzo</u>	<u>Telefono</u>	<u>Fax</u>
Emilia Romagna				
FERRARA e prov.	Ferrocchi & Bissi	Via Copparo 6 - 44123 Ferrara (FE)	0532-464675	
FORLÌ e prov	Burnacci Antonio	Via Alberi 9/B - 47100 Forlì (FC)	0543 404849	0543 416866
MODENA e prov.	R.E.A.T.	Via Giardini Nord 8 - 41043 Formigine (MO)	059 557168	059 573517
PARMA e prov.	Carpi Service	Via XI Settembre 7 - 43058 Sorbolo (PR)	0521 698955	0521 698955
PIACENZA e prov.	R.E.M. snc di Cordani Roberta	Via Manfredi 110/A - 29122 Piacenza (PC)	0523 716361	
RAVENNA e prov.	Tecnorossi di Rossi Gabriele	Via Cantinelli 41 - 48018 Faenza (RA)	335 7219642	
REGGIO EMILIA e prov.	Tecnorip di Tasselli Luca	Via F. Moscardini - 42016 Guastalla (RE)	347 3269838	
RIMINI e prov.	Rimini Service	Via Emilia 292 - 47821 Santa Giustina (RN)	0541 680832	0541 680832
Friuli Venezia Giulia				
CARNIA	ATRE di Massimiano Zilli	Via Cesare Battisti 46 - 33029 Villa Santina (UD)	0433 747867	
GORIZIA e prov.	Tecnicambi	Via Cologna 32 - 34127 Trieste (TS)	040 578058	040 578058
PORDENONE e prov.	Beppe Cremasco Servizi	Via Mascagni 1 - 31011 Asolo (TV)	360 324271	
TRIESTE e prov.	Sate di Michele Sanapo	Via P.Paolo Vergerio 22 - 34138 Trieste (TS)	040 390750	040 390750
UDINE e prov.	Rimel Service	Via Tavagnacco 131/10 - 33100 Udine (UD)	0432 470836 0432 545879	0432 470834
Lazio				
FROSINONE e prov.	Elettrodomestici Fratangeli	Via Mastruccia 96 - 03100 Frosinone (FR)	0775 870405	
LATINA e prov. Nord e Sud	C.R.I. Service S.r.l.	Via Calegna 21/23 - 04024 Gaeta (LT)	0771 470925	
RIETI e prov.	Pezzotti & Figli	Piazza Marconi 13 - 02100 Rieti (RI)	0746 482623	0746 293157
ROMA e prov.	T.V.S. 92 sas	Via dei Noci 62/64 - 00172 ROMA	06 2314434	
VITERBO e prov.	S.T.E.T	Via A. Gargana 17 - 01100 Viterbo (VT)	0761 304069	
Liguria				
GENOVA e prov.	Reva di Repetto Patrizia S.a.s.	Via Antonio Cei 65/67 - 16132 Genova (GE)	010 352464	
IMPERIA e prov.	Trevisan Marco	Via Vesco 2 - 18038 Sanremo (IM)	0184 1892051	0184 577250
LA SPEZIA e prov.	Gigliola Franco	Viale Italia 403 - 19124 La Spezia (SP)	0187 523386	0187 523386
SAVONA e prov.	Savona Service	Via Aglietto 49 - 17100 Savona (SV)	019 823701	
Lombardia				
BERGAMO e prov.	Bombarda Andrea	Via Nazionale 112 - 24068 Seriate (BG)	035 296425	035 301986
BRESCIA e prov.	Rovetta Giampietro	Via Monte Cimone,11 - 25128 Brescia (BS)	030 311038	030 311038
COMO e prov.	Barbugian Luca	Sede operativa per Como e Lecco	392 5674346	
CREMONA e prov.	C.A.E. di Matarozzi	Via Pozzoli 4 - 26100 Cremona (CR)	0372 434971	0372 434777
LECCO e prov.	Barbugian Luca	Sede operativa per Como/Lecco	392 5674346	
LODI e prov.	Prinelli Carlo Ezio	Via Lombardia 11 - Melegnano (MI)	02 98232984	02 9835697
MANTOVA e prov.	S.A.T. di Fava Alberto	Strada Cipata 112 - Loc. Frassino - 46100 Mantova (MN)	0376 368479	0376 368479

<u>Provincia</u>	<u>Nome</u>	<u>Indirizzo</u>	<u>Telefono</u>	<u>Fax</u>
Lombardia				
MILANO e prov.	Barbugian Luca	Via Aurora 31 - 20037 Paderno Dugnano (MI)	02 99040538	02 99040538
PAVIA e prov.	CLS Service S.r.l.s.	Corso Pavia 85/7 - 27029 Vigevano (PV)	0381 42353	
SONDRIO e prov.	C.A.R.E.	Via Vanoni 76/B - 23100 Sondrio (SO)	0342 510888	0342 512510
VAL CAMONICA	S.A.T.E.	via Carobe 51/53 - 25040 Gianico (BS)	0364 531321	0364 528379
VARESE e prov.	BITEC	Via C. Battisti 58 - 21043 Castiglione Olona (VA)	0331 824454	0331 824610
Marche				
ANCONA e prov.	SATE	Via Umani 1 - 60131 Ancona (AN)	071 2868922	071 2868923
ASCOLI PICENO e prov.	Angellotti Rocco	Via San Francesco 29 - 63075 Aquaviva Picena (AP)	348 6006001	
MACERATA e prov.	WI Service Snc	Via Maestri del lavoro 14 - 62019 Recanati (MC)	071 7576096	0733 290205
PESARO e prov.	Zaffini Enrico	Via S. Eusebio 34 - Centro Comm. S. Orso - 61032 FANO (PS)	0721 865885	0721 865885
Molise				
CAMPOBASSO - ISERNIA	D'Alessandro Giovanni	P.zza Molise 84, 85, 86 - 86100 Campobasso (CB)	0874 67349	0874 67349
TERMOLI	Minchillo Ennio	Via Fortore 29 - 86039 Termoli (CB)	348 7094036	
Piemonte				
ALESSANDRIA e prov.	S.A.Tecnica	Corso Alessandria 77 - 15057 Tortona (AL)	0131 861804	0131 868245
ASTI e prov.	ASTI Service di Buttaci P.& C.	Corso Alessandria 177 - 14100 Asti (AT)	0141 272410	0141 440770
BIELLA e prov.	Toniolo Mauro	Via P. Maffei 325 - 13836 Cossato (BI)	015 925038	015 925038
CUNEO e prov. Sud	ELETTROSERVICE Snc	Via Torino 39/H - 12084 Mondovi (CN)	0174 44637	
CUNEO e prov. Nord	C.A.E.R.	Via Giuseppe Verdi 5 - 12042 Bra (CN)	0172 412810	
NOVARA e prov.	ESSECI Riparazioni	Via Risorgimento 386 - 28100 Novara (NO)	0321 679408	0321 033819
TORINO e prov.	R.E.A.T. di Frisina Rita	Corso Unione Sovietica 584 - 10135 Torino (TO)	011 3979817	011 3979817
TORINO città	Creaco SNC	Via Porpora 9 - 10144 Torino (TO)	011 4376511	011 4376853
VERBANIA e prov.	RIPEL	C.so Roma 178 - 28025 Gravellona Toce (VB)	0323 846512	0323 847240
VERCELLI e prov.	Toniolo Mauro	Via P. Maffei 325 - 13836 Cossato (BI)	015 925038	015 925038
Puglia				
BARI e prov.	C.A.T.L. snc	Via Filippo Turati 16-16A-16B 70100 Bari (BA)	080 5461329 080 5486220	080 5468252
BRINDISI e prov.	SADE Soc. Coop.	Via N. Sauro 42/44 - 73040 Melissano (LE)	0833 581918	0833 581918
FOGGIA e prov.	Assistenza tecnica elettrodomestici Foggia soc. coop	Via del Feudo d'Ascoli 41 - 71121 Foggia (FG)	0881 685013	
LECCE e prov.	SADE Soc. Coop.	Via N. Sauro 42/44 - 73040 Melissano (LE)	0833 581918	0833 581918
	Cat Salento di Caraccio Emanuele	Via Dogliotti 1C - 73042 Casarano (LE)	3775340052	
TARANTO e prov.	Lippolis SRL	Via Magna Grecia 225 - 74121 Taranto (TA)	099 7362572-3	099 7362572-3

<u>Provincia</u>	<u>Nome</u>	<u>Indirizzo</u>	<u>Telefono</u>	<u>Fax</u>
Sardegna				
CAGLIARI e prov.	ATER S.A.S. di Paola Corriga	Via Stromboli 6C - 09032 Assemini (CA)	070 943189	070 943189
NUORO e prov. Nord	Branciforte Service Point	Via Martiri della liberta 98-102 - 08100 Nuoro (NU)	0784 33496	0784 33496
NUORO e prov. Sud	Arras Bruno	Viale Italia Km. 2 - 08045 Lanusei (NU)	0782 42063	
OLBIA e zone limitrofe	FIP S.R.L.S.	Via Roma, 104 A/B - 07026 Olbia (OT)	078928443	
ORISTANO	Tecnoservice	Via Giacomo Matteotti 1 - 09170 Oristano (OR)	0783 303901 335 8162736	
SASSARI e prov.	Assistenza elettrodomestici di Leandro Pisanu	Via D. Millelire 53 B - 07100 Lipunti (SS)	079 6768475	079 6768475
TRAPANI - AGRIGENTO	Il Bombolaio di Pampinella Mariano	P.zza della Repubblica 58 - 91011 Alcamo (TP)	0924 21104	

Sicilia

CALTANISSETTA e prov.	Classe "A" Service	Via Don Minzoni 144 - 93100 Caltanissetta (CL)	0934 561492	0934 561492
CATANIA - ENNA - RAGUSA - SIRACUSA	A.T.E.L. di S. Lipra	Via C. Colombo 3 - 95030 S. Agata Li Battiati (CT)	095 211595 095 213811	
MESSINA e prov.	Riparazioni Elettrodomestici di Presti Salvatore	Via Stazione 75 - 98060 Oliveri (ME)	335 7477813	
PALERMO e prov.	C.O.R.EL. Service	Via dell'Ermellino 35 - 90125 Palermo (PA)	091 6484230	

Toscana

AREZZO e prov.	S.A.T. di Amato Stefano	Via Rocca Tedalda 68 - 50145 Firenze (FI)	055 311376	055 311376
EMPOLI	Carradori Srl	Via dei Macelli 1 - 51100 Pistoia (PT)	0573 28284	0573 32413
FIRENZE e prov.	S.A.T. di Amato Stefano	Via Rocca Tedalda 68 - 50136 Firenze (FI)	055 311376	055 311376
GROSSETO e prov.	C.A.T. di Meini Ivo	Via Abruzzo 12 - 58100 Grosseto (GR)	0564 413916	0564 413916
ISOLA D'ELBA	P.M.R. di Marco Pirrone S.a.s.	Via Enos Cerrini 129 - 57021 Venturina Terme (LI)	0565 855636	
LIVORNO città	A.T.E.S.	Via Torino 3/a - 57100 Livorno (LI)	0586 859566	0586 859565
LIVORNO provincia	ATER di Mustacchia Angelo	Via Aurelia 290 - 57016 Rosignano Solvay (LI)	0586 762102	0586 768056
LUCCA e prov.	Rossi Service S.n.c.	Via Del Bozzo 204/A - 55100 S. Donato (LU)	0583 515050	0583 515686
MASSA-CARRARA e prov. Sud	2F di Faiman Filippo	Via Fiorino 2/A- 54031 Carrara - (MS)	0585 634219	
PISA e prov.	Gasperini Mirko	Via Gramsci 78/79 - 56038 Ponsacco (PI)	0587 731743	0587 731743
PISTOIA e prov.	Carradori Srl	Via dei Macelli 1 - 51100 Pistoia (PT)	0573 28284	0573 32413
PRATO	Prato Service	Via Bologna 195/1 195/2 - 50047 Prato (PO)	0574 26702	0574 39231
SIENA e prov.	Pariels Sas	Via B. Tolomei 9 - 53100 Siena (SI)	0577 51159	0577 589454

Trentino Alto Adige

BOLZANO e prov.	Tecno Assistenza di Pinato Duilio & C.Sas	Via Max Plank 31 - 39100 Bolzano (BZ)	0471 200099	0471 200099
TRENTO e prov.	Servizio Tecnico Elettrodomestici	Via Tommaso Gar 20 - 38100 Trento (TN)	0461 231227	0461 261221

Umbria

PERUGIA e prov.	A.T.E.	Via S. Penna 110 - 06090 S. Andrea delle Fratte (PG)	075 5271522	075 7821091
-----------------	--------	--	-------------	-------------

<u>Provincia</u>	<u>Nome</u>	<u>Indirizzo</u>	<u>Telefono</u>	<u>Fax</u>
TERNI e prov.	A.E.T.	Via Curio Fornaci 14 - 05100 Terni (TR)	0744 401131 0744 423676	0744 423676

Val d'Aosta

AOSTA e prov.	A.T.E. di Broccolato & C	Via Caduti Vittime Col Du Mont 17 - 11100 Aosta (AO)	0165 216164	0165 216714
---------------	--------------------------	--	-------------	-------------

Veneto

BELLUNO e prov.	Beppe Cremasco	Via Mascagni 1 - 31011 Asolo (TV)	0423 952027 360 324271	0423 952027
PADOVA e prov.	ATLAS Veneta	Viale Navigazione Interna 82 - 35027 Noventa Padovana (PD)	049 8071544	049 8073651
ROVIGO prov. EST	Barbon Service	Via Roma 99 - 45019 Taglio di Po (RO)	0426 660418	0426 349273
TREVISO e prov.	Beppe Cremasco	Via Mascagni 1 - 31011 Asolo (TV)	0423 952027 360 24271	0423 952027
VENEZIA e prov.	CARE di Pieretto Fabrizio	Via Triestina 58 - Favaro Veneto (VE)	348 0314105	
VERONA e prov.	T.M. Service	Via dell'Industria 31 - 37014 Castelnuovo del Garda (VR)	045 7570026	045 7571850
VICENZA e prov.	Tecnoservice di Gastaldello Roberto	Via Bassano 21/A - 35056 Tezze sul Brenta (VI)	0424 592335 335 7781469	

ILVE S.p.A

Via Antoniana 100
35011 Campodarsego
Padova - Italia

T. +39 049 9200990
F. +39 049 9201010

www.ilve.com

Concept e grafica:
consilia.it

Fotografie:
Studio Gianni Sabbadin

Render:
Nudesign Studio

Testi:
Simona Patat

Stampato in Italia
© ILVE SpA 2023

I colori e i modelli visualizzati
sono puramente indicativi
e possono variare rispetto alla realtà.

ILVE si riserva, inoltre, la possibilità
di apportare ai propri prodotti
modifiche, migliorie tecniche,
annullamenti di articoli di fine serie
che siano ritenuti opportuni,
in qualsiasi momento e senza preavviso.

Collezioni:
Majestic
Panoramagic
Nostalgie
Professional Plus
Pro Line

ILVE S.p.A

Via Antoniana 100
35011 Campodarsego
Padova - Italia

T. +39 049 9200990
F. +39 049 9201010

visit www.ilve.com