

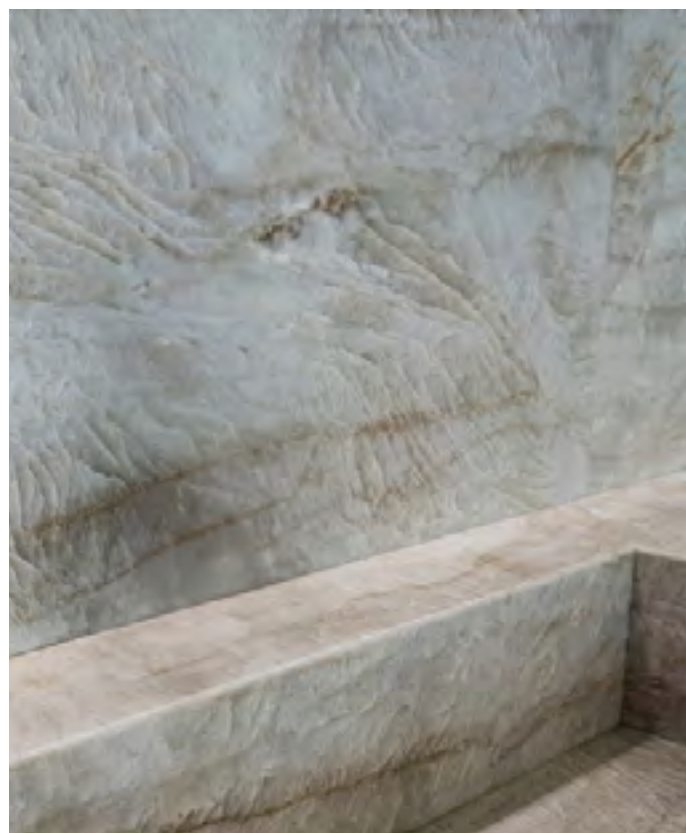

an Easy Life



[**KTS** *pietre naturali*]



La tua pietra naturale un'opera d'arte su misura

Ogni progetto è unico

Scegli tra un'ampia gamma di colori, finiture e texture per creare un piano di lavoro che rispecchi il tuo stile e si integri perfettamente con l'arredamento della tua cucina o bagno. Le nostre maestranze lavoreranno la pietra con cura e precisione, garantendo un risultato finale di altissima qualità.

**Siamo a tua disposizione
per offrirti una consulenza personalizzata**



Promozione 2025

DEKTON®

ulteriore SCONTO DEL 20% sul materiale

per tutti i colori presenti nella promo
solo nello spessore 20 mm **alzatine escluse**

Varietà di colori e trame

Ogni collezione Dekton offre una miriade di colori in una varietà di finiture, dall'ultra-lucido, alle opzioni opache o vellutate.

Creazione di spazi continui

Grazie alle sue proprietà, Dekton può essere installato con fughe praticamente impercettibili e garantire uniformità di tono su tutta la superficie, coprendo grandi spazi in modo continuo e naturale.



Garanzia 25 anni registrando il prodotto

sul sito Cosentino

Dekton presenta la sua garanzia di 25 anni;

una garanzia per dare più fiducia al consumatore con il materiale più innovativo sul mercato

AERIS **sp 20 mm** | ULTRASATINATO

ETER **sp 20 mm** | ULTRASATINATO

TRILIUM **sp 20 mm** | ULTRASATINATO

finitura: ULTRASATINATO

sp 20 mm **ml € 350** **mq € 535**
alzatina H6 cm **ml € 55**

Dimensioni lastra standard 144 x 320 cm

DA SAPERE I prezzi di listino del metro lineare si riferiscono al Top cucina, con profondità standard fino a 65 cm. Nel caso la misura del Top superi la profondità di 75 cm si dovrà calcolare il prezzo del metro quadro e aggiungere il 10%. Per alzatine standard da 40 a 100 mm il prezzo rimane invariato, per misure superiori a 100 mm, calcolare il prezzo al metro quadro. Per alzatine standard il minimo calcolato è 1 metro lineare.



DOMOOS sp 20 mm | ULTRASATINATO

finitura: ULTRASATINATO

sp 20 mm **ml € 435** **mq € 665**

alzatina H6 cm **ml € 68**

Dimensioni lastra standard 144 x 320 cm

DA SAPERE I prezzi di listino del metro lineare si riferiscono al Top cucina, con profondità standard fino a 65 cm. Nel caso la misura del Top superi la profondità di 75 cm si dovrà calcolare il prezzo del metro quadro e aggiungere il 10%. Per alzatine standard da 40 a 100 mm il prezzo rimane invariato, per misure superiori a 100 mm, calcolare il prezzo al metro quadro. Per alzatine standard il minimo calcolato è 1 metro lineare.

SOKE **sp 20 mm** | ULTRASATINATO

KIRA **sp 20 mm** | ULTRASATINATO

KELYA **sp 20 mm** | ULTRASATINATO

SIRIUS **sp 20 mm** | ULTRASATINATO

finitura: ULTRASATINATO

sp 20 mm **ml € 435** **mq € 665**

alzatina H6 cm **ml € 68**

Dimensioni lastra standard 144 x 320 cm

DA SAPERE I prezzi di listino del metro lineare si riferiscono al Top cucina, con profondità standard fino a 65 cm. Nel caso la misura del Top superi la profondità di 75 cm si dovrà calcolare il prezzo del metro quadro e aggiungere il 10%. Per alzatine standard da 40 a 100 mm il prezzo rimane invariato, per misure superiori a 100 mm, calcolare il prezzo al metro quadro. Per alzatine standard il minimo calcolato è 1 metro lineare.

ZENITH KC **sp 20 mm** | ULTRASATINATO

AURA 22 **sp 20 mm** | ULTRASATINATO

MARINA KC **sp 20 mm** | VELVET

ALBARIUM **sp 20 mm** | ULTRASATINATO

finitura: ULTRASATINATO | VELVET
sp 20 mm **ml € 480** **mq € 740**
alzatina H6 cm **ml € 74**

Dimensioni lastra standard 144 x 320 cm

DA SAPERE I prezzi di listino del metro lineare si riferiscono al Top cucina, con profondità standard fino a 65 cm. Nel caso la misura del Top superi la profondità di 75 cm si dovrà calcolare il prezzo del metro quadro e aggiungere il 10%. Per alzatine standard da 40 a 100 mm il prezzo rimane invariato, per misure superiori a 100 mm, calcolare il prezzo al metro quadro. Per alzatine standard il minimo calcolato è 1 metro lineare.

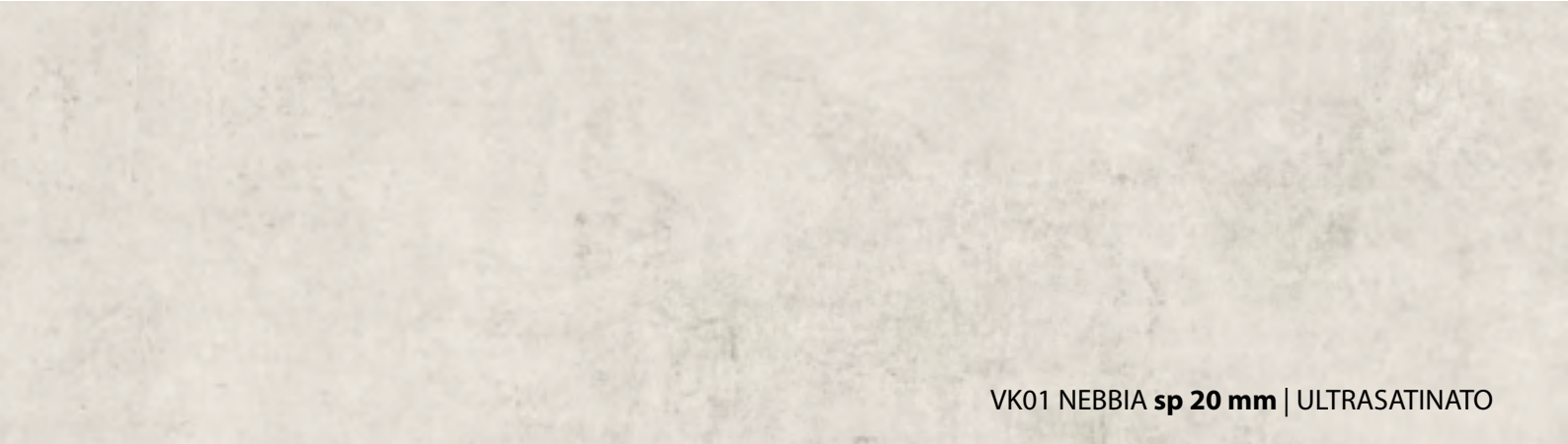

VK01 NEBBIA **sp 20 mm** | ULTRASATINATO



TK05 SABBIA **sp 20 mm** | ULTRASATINATO | ULTRATEXTURE



GK07 CEPPO **sp 20 mm** | ULTRASATINATO



VK04 GRAFITE **sp 20 mm** | ULTRASATINATO

Dimensioni lastra standard 144 x 320 cm

DA SAPERE I prezzi di listino del metro lineare si riferiscono al Top cucina, con profondità standard fino a 65 cm. Nel caso la misura del Top superi la profondità di 75 cm si dovrà calcolare il prezzo del metro quadro e aggiungere il 10%. Per alzatine standard da 40 a 100 mm il prezzo rimane invariato, per misure superiori a 100 mm, calcolare il prezzo al metro quadro. Per alzatine standard il minimo calcolato è 1 metro lineare.

finitura: ULTRASATINATO | ULTRATEXTURE

sp 20 mm **ml € 495** **mq € 765**

alzatina H6 cm **ml € 77**



LAOS sp 20 mm | ULTRASATINATO

fnitura: ULTRASATINATO | ULTRATEXTURE

sp 20 mm **ml € 495** **mq € 765**

alzatina H6 cm **ml € 77**

Dimensioni lastra standard 144 x 320 cm

DA SAPERE I prezzi di listino del metro lineare si riferiscono al Top cucina, con profondità standard fino a 65 cm. Nel caso la misura del Top superi la profondità di 75 cm si dovrà calcolare il prezzo del metro quadro e aggiungere il 10%. Per alzatine standard da 40 a 100 mm il prezzo rimane invariato, per misure superiori a 100 mm, calcolare il prezzo al metro quadro. Per alzatine standard il minimo calcolato è 1 metro lineare.



ENTZO 22 **sp 20 mm** | ULTRASATINATO

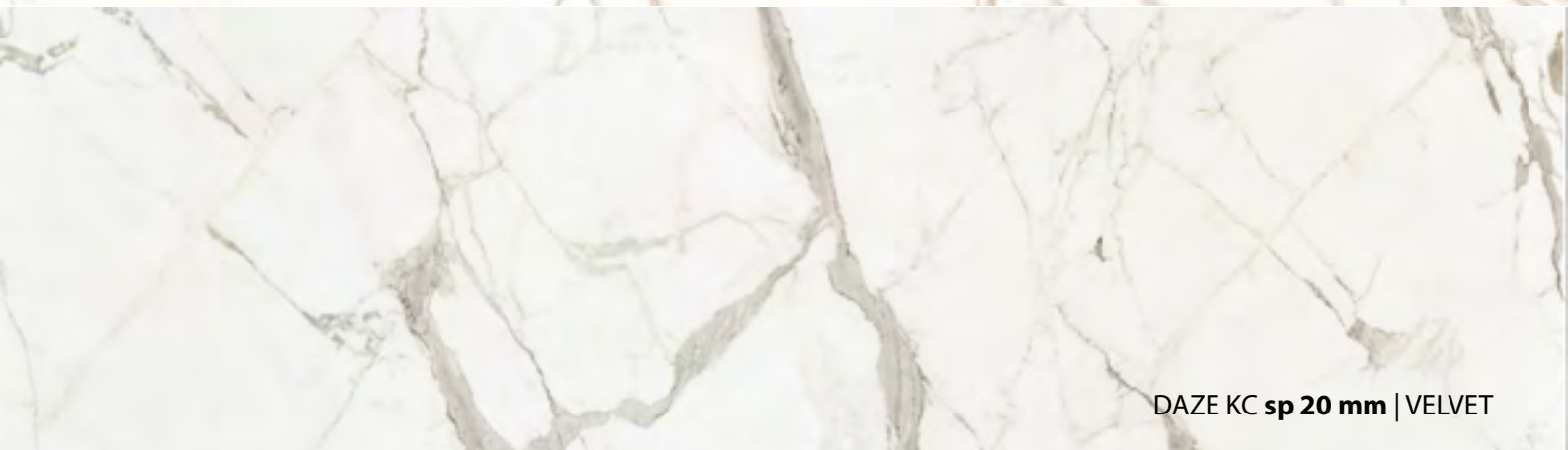

DAZE KC **sp 20 mm** | VELVET

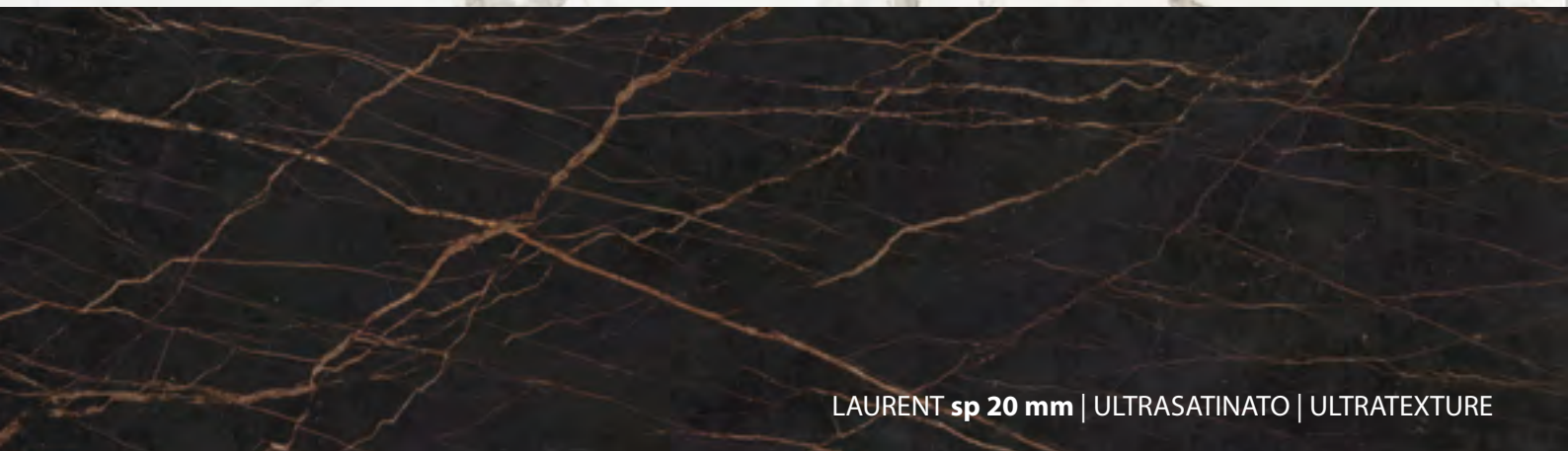

LAURENT **sp 20 mm** | ULTRASATINATO | ULTRATEXTURE

**finitura: ULTRASATINATO | ULTRATEXTURE
VELVET**

sp 20 mm **ml € 565** **mq € 870**

alzatina H6 cm **ml € 87**

Dimensioni lastra standard 144 x 320 cm

DA SAPERE I prezzi di listino del metro lineare si riferiscono al Top cucina, con profondità standard fino a 65 cm. Nel caso la misura del Top superi la profondità di 75 cm si dovrà calcolare il prezzo del metro quadro e aggiungere il 10%. Per alzatine standard da 40 a 100 mm il prezzo rimane invariato, per misure superiori a 100 mm, calcolare il prezzo al metro quadro. Per alzatine standard il minimo calcolato è 1 metro lineare.



MORPHEUS KC sp 20 mm | VELVET



REVERIE KC sp 20 mm | VELVET

Dimensioni lastra standard 144 x 320 cm

DA SAPERE I prezzi di listino del metro lineare si riferiscono al Top cucina, con profondità standard fino a 65 cm. Nel caso la misura del Top superi la profondità di 75 cm si dovrà calcolare il prezzo del metro quadro e aggiungere il 10%. Per alzatine standard da 40 a 100 mm il prezzo rimane invariato, per misure superiori a 100 mm, calcolare il prezzo al metro quadro. Per alzatine standard il minimo calcolato è 1 metro lineare.

finitura: VELVET

sp 20 mm **ml € 590**

mq € 910

alzatina H6 cm **ml € 91**



kts
kitchen top service

PROMO
8
.zero

LAMINAM
SUPERIOR NATURAL SURFACES

alzatine escluse

Resiste alle alte e basse temperature

Il top cucina Laminam resiste al contatto diretto con oggetti molto caldi, quali pentole e utensili. Laminam resiste anche in caso di abbassamento della temperatura e in presenza di ghiaccio, è perfetta quindi in esterno in luoghi caratterizzati da un clima rigido.

Facile da pulire e mantenere

In generale è possibile utilizzare acqua calda e detersivi neutri facilmente reperibili in commercio. La bellezza dell'Laminam è progettata per durare nel tempo.

Igienica e non consente la proliferazione dei batteri

Le superfici Laminam ti garantiscono la massima igiene perché non permettono il proliferare di batteri, muffe o funghi.

Resiste agli agenti atmosferici e ai raggi UV

L'esposizione agli agenti atmosferici e ai raggi UV non danneggia o altera Laminam, anche se esposte al sole diretto. Non temono salsedine o altre intemperie, risultando perfette anche per la casa al mare.

Garanzia 25 anni

La qualità dei nostri prodotti è dimostrata dalla lunga durata della garanzia: 25 anni per tutte le nostre superfici di prima scelta (spessore Laminam 12+ – Laminam 20+) utilizzate come top cucina.



CALACATTA MICHELANGELO BOOKMATCH **sp 12+/20+ mm** | NATURALE

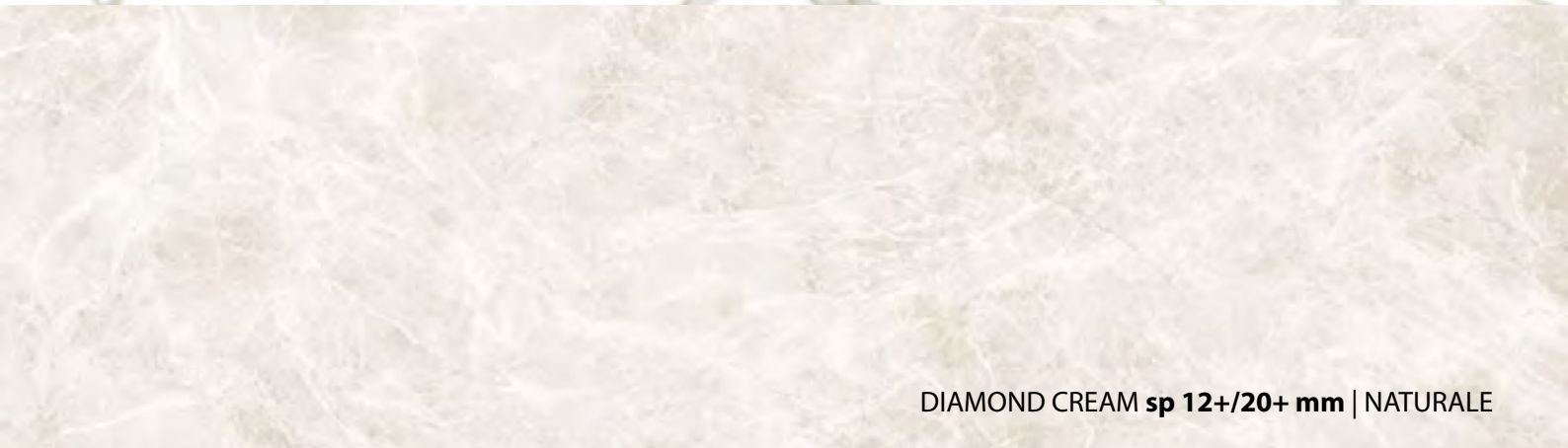

DIAMOND CREAM **sp 12+/20+ mm** | NATURALE



FOKOS SALE **sp 12+/20+ mm** | NATURALE

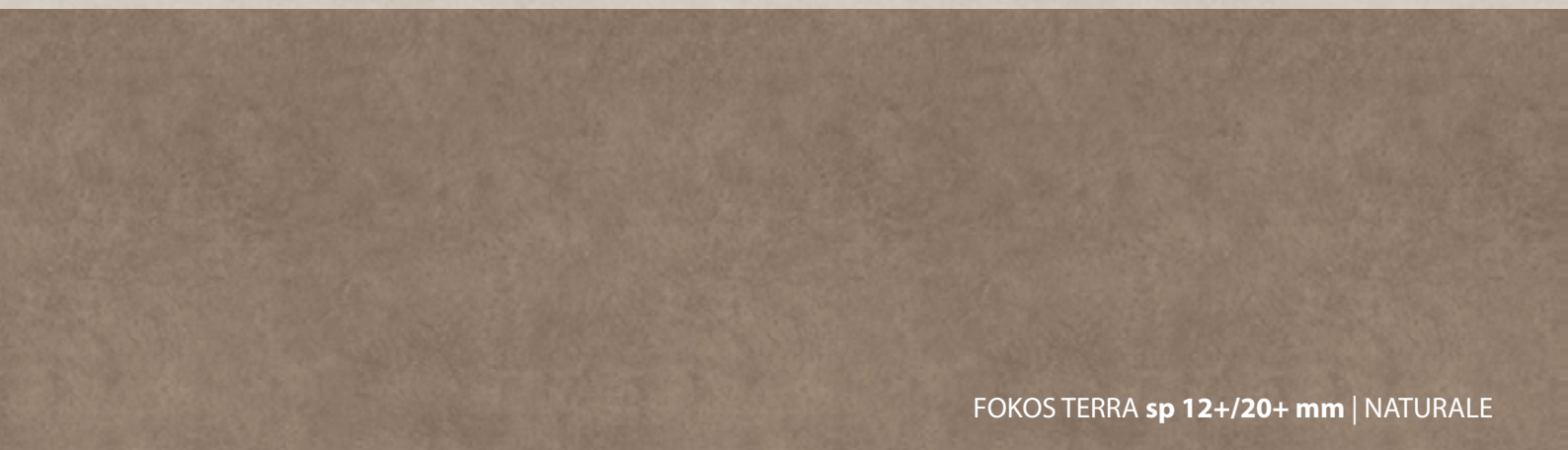

FOKOS TERRA **sp 12+/20+ mm** | NATURALE

finitura: NATURALE

sp 12+ mm **ml € 305** **mq € 490**

sp 20+ mm **ml € 366** **mq € 590**

sp 12+ mm alzatina H6 cm **ml € 49**

sp 20+ mm alzatina H6 cm **ml € 59**

Dimensioni lastra jumbo 160 x 320 cm solo per alcuni colori e spessori

DA SAPERE I prezzi di listino del metro lineare si riferiscono al Top cucina, con profondità standard fino a 65 cm. Nel caso la misura del Top superi la profondità di 75 cm si dovrà calcolare il prezzo del metro quadro e aggiungere il 10%. Per alzatine standard H 50 mm il prezzo rimane invariato, per misure superiori a 50 mm, calcolare il prezzo al metro quadro. Per alzatine standard il minimo calcolato è 1 metro lineare.

NEW TRAVERTINO BIANCO sp 12+/20+ mm | BOCCIARDATO

PIETRA GREY sp 12+/20+ mm | NATURALE

FOKOS GRAFITE sp 12+/20+ mm | NATURALE

SAHARA NOIR EXTRA sp 12+/20+ mm | BOCCIARDATO

finitura: NATURALE | BOCCIARDATO

sp 12+ mm **ml € 305** **mq € 490**

sp 20+ mm **ml € 366** **mq € 590**

sp 12+ mm alzatina H6 cm **ml € 49**

sp 20+ mm alzatina H6 cm **ml € 59**

Dimensioni lastra jumbo 160 x 320 cm solo per alcuni colori e spessori
DA SAPERE I prezzi di listino del metro lineare si riferiscono al Top cucina, con profondità standard fino a 65 cm. Nel caso la misura del Top superi la profondità di 75 cm si dovrà calcolare il prezzo del metro quadro e aggiungere il 10%. Per alzatine standard H 50 mm il prezzo rimane invariato, per misure superiori a 50 mm, calcolare il prezzo al metro quadro. Per alzatine standard il minimo calcolato è 1 metro lineare.



CALCE BIANCO **sp 12+/20+ mm** | STRUTTURATO



PIETRA CARDOSO GRIGIO **sp 12+/20+ mm** | FIAMMATO

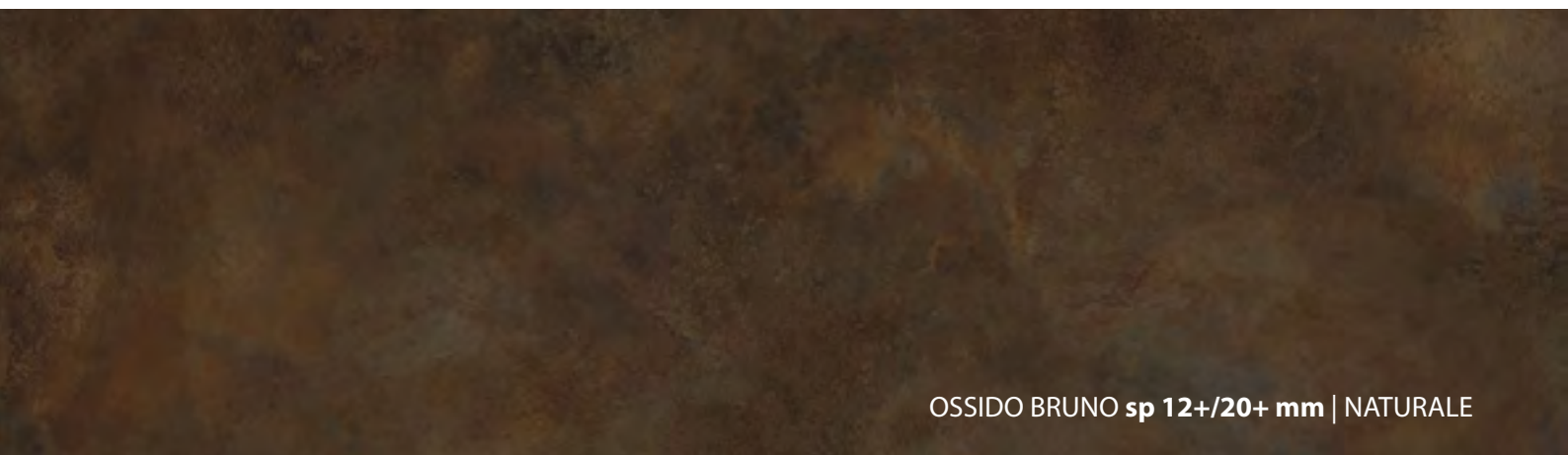

OSSIDO BRUNO **sp 12+/20+ mm** | NATURALE

finitura:

STRUTTURATO | FIAMMATO | NATURALE

sp 12+ mm **ml € 374** **mq € 575**

sp 20+ mm **ml € 478** **mq € 735**

sp 12+ mm alzatina H6 cm **ml € 58**

sp 20+ mm alzatina H6 cm **ml € 74**

Dimensioni lastra jumbo 160 x 320 cm solo per alcuni colori e spessori
DA SAPERE I prezzi di listino del metro lineare si riferiscono al Top cucina, con profondità standard fino a 65 cm. Nel caso la misura del Top superi la profondità di 75 cm si dovrà calcolare il prezzo del metro quadro e aggiungere il 10%. Per alzatine standard H 50 mm il prezzo rimane invariato, per misure superiori a 50 mm, calcolare il prezzo al metro quadro. Per alzatine standard il minimo calcolato è 1 metro lineare.

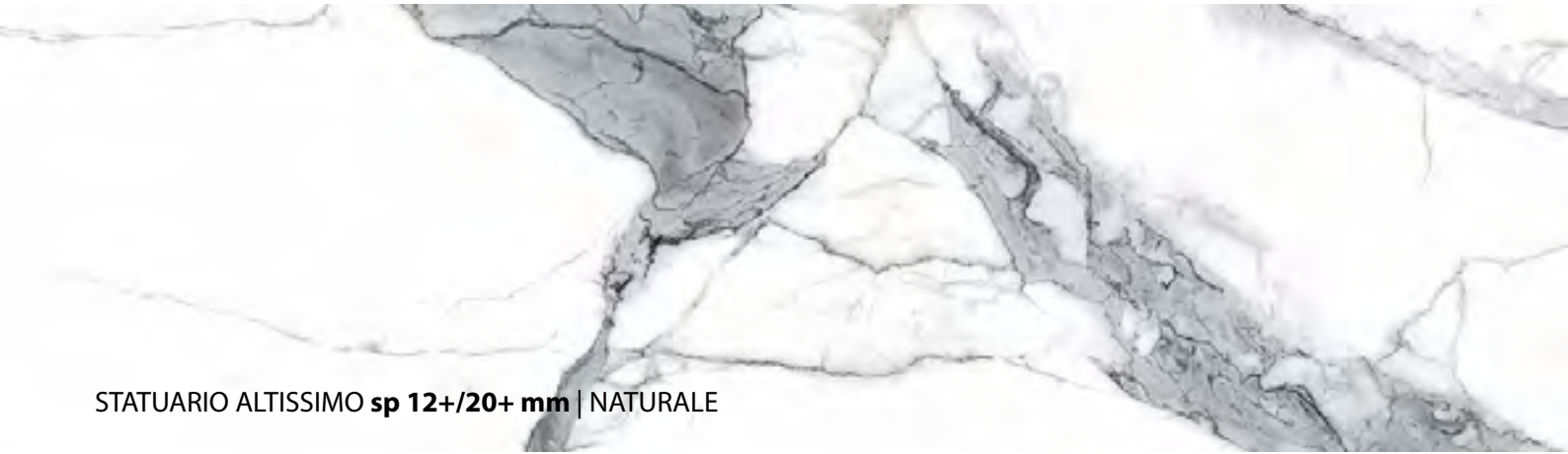

STATUARIO ALTISSIMO sp 12+/20+ mm | NATURALE

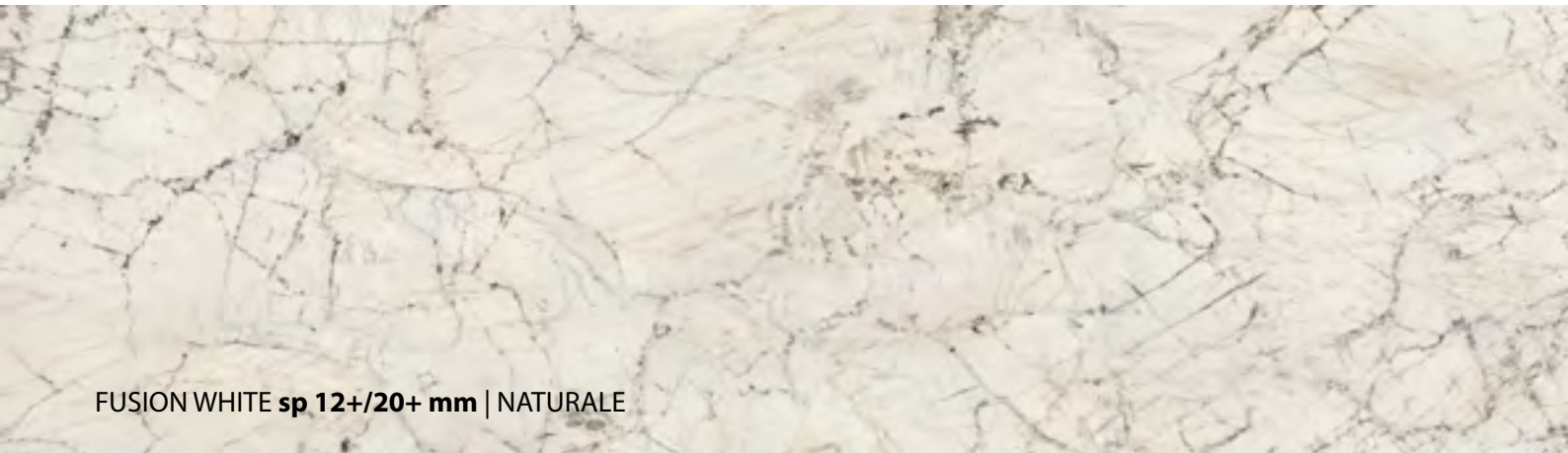

FUSION WHITE sp 12+/20+ mm | NATURALE

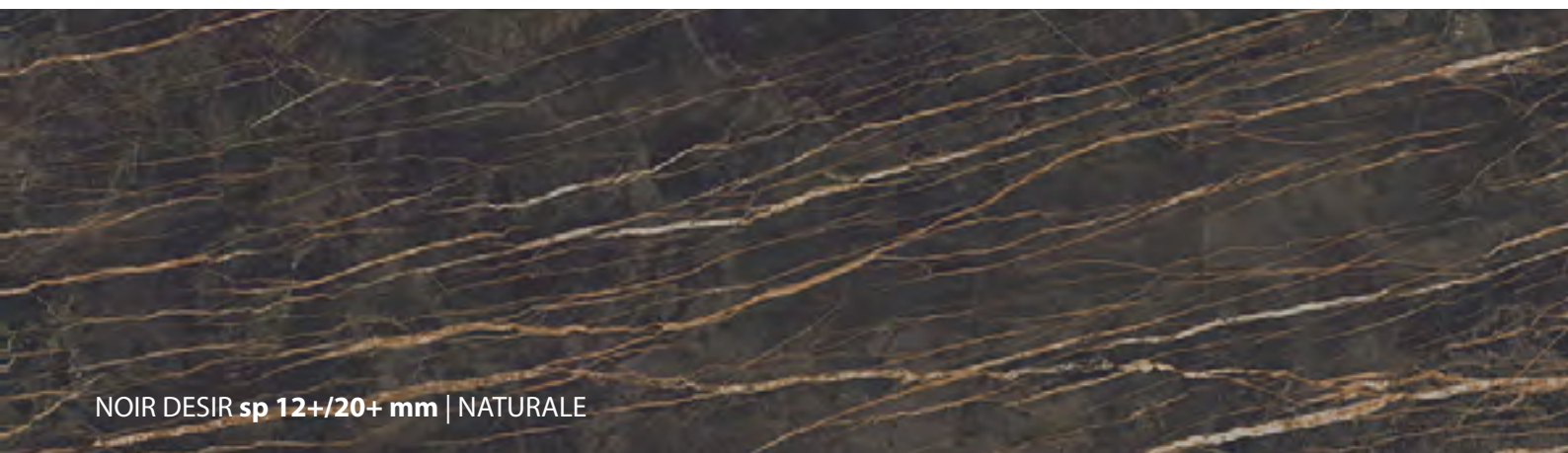

NOIR DESIR sp 12+/20+ mm | NATURALE

finitura: NATURALE

sp 12+ mm **ml € 414** **mq € 638**

sp 20+ mm **ml € 525** **mq € 808**

sp 12+ mm alzatina H6 cm **ml € 65**

sp 20+ mm alzatina H6 cm **ml € 82**

Dimensioni lastra jumbo 160 x 320 cm solo per alcuni colori e spessori

DA SAPERE I prezzi di listino del metro lineare si riferiscono al Top cucina, con profondità standard fino a 65 cm. Nel caso la misura del Top superi la profondità di 75 cm si dovrà calcolare il prezzo del metro quadro e aggiungere il 10%. Per alzatine standard H 50 mm il prezzo rimane invariato, per misure superiori a 50 mm, calcolare il prezzo al metro quadro. Per alzatine standard il minimo calcolato è 1 metro lineare.



NERO ASSOLUTO sp 12+ / 20+ mm | NATURALE

finitura: NATURALE | BOCCIARDATO

sp 12+ mm **ml € 445** **mq € 687**

sp 20+ mm **ml € 565** **mq € 870**

sp 12+ mm alzatina H6 cm **ml € 69**

sp 20+ mm alzatina H6 cm **ml € 88**

Dimensioni lastra jumbo 160 x 320 cm solo per alcuni colori e spessori

DA SAPERE I prezzi di listino del metro lineare si riferiscono al Top cucina, con profondità standard fino a 65 cm. Nel caso la misura del Top superi la profondità di 75 cm si dovrà calcolare il prezzo del metro quadro e aggiungere il 10%. Per alzatine standard H 50 mm il prezzo rimane invariato, per misure superiori a 50 mm, calcolare il prezzo al metro quadro. Per alzatine standard il minimo calcolato è 1 metro lineare.

BIANCO ASSOLUTO sp 12+/20+ mm | NATURALE

CRISTALLO GOLD BOOKMATCH sp 12+/20+ mm | CARESS

DIAMOND CREAM sp 12+/20+ mm | LUCIDATO

CALACATTA BLACK BOOKMATCH sp 12+/20+ mm | BOCCIARDATO

finitura: NATURALE | CARESS | LUCIDATO

sp 12+ mm **ml € 445** **mq € 687**

sp 20+ mm **ml € 565** **mq € 870**

sp 12+ mm alzatina H6 cm **ml € 69**

sp 20+ mm alzatina H6 cm **ml € 88**

Dimensioni lastra jumbo 160 x 320 cm solo per alcuni colori e spessori
DA SAPERE I prezzi di listino del metro lineare si riferiscono al Top cucina, con profondità standard fino a 65 cm. Nel caso la misura del Top superi la profondità di 75 cm si dovrà calcolare il prezzo del metro quadro e aggiungere il 10%. Per alzatine standard H 50 mm il prezzo rimane invariato, per misure superiori a 50 mm, calcolare il prezzo al metro quadro. Per alzatine standard il minimo calcolato è 1 metro lineare.



CALACATTA MICHELANGELO BOOKMATCH **sp 12+/20+ mm** | LUCIDATO

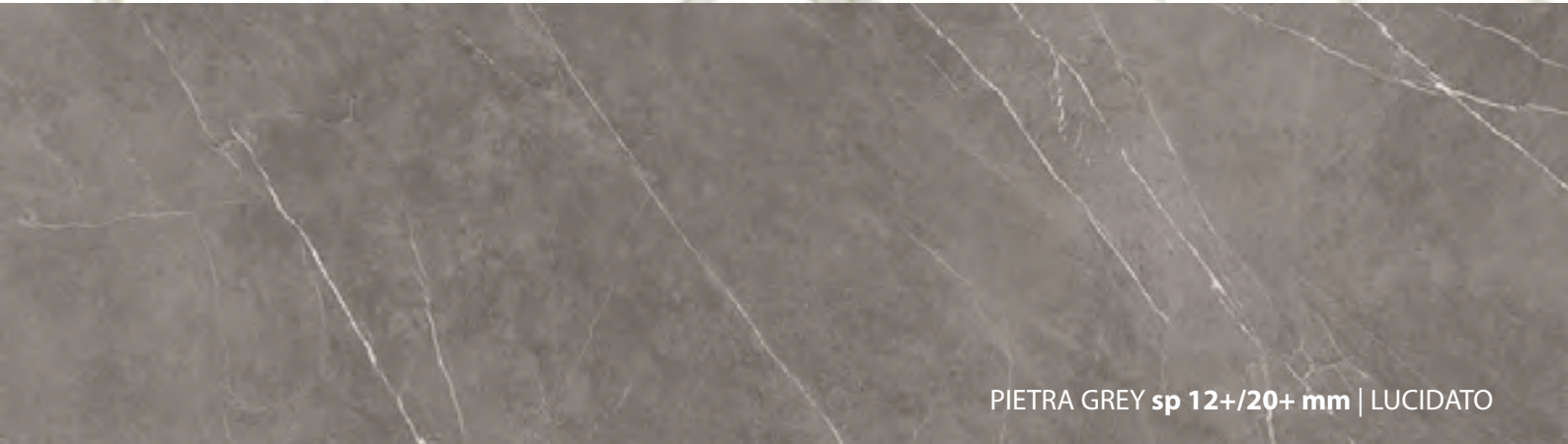

PIETRA GREY **sp 12+/20+ mm** | LUCIDATO

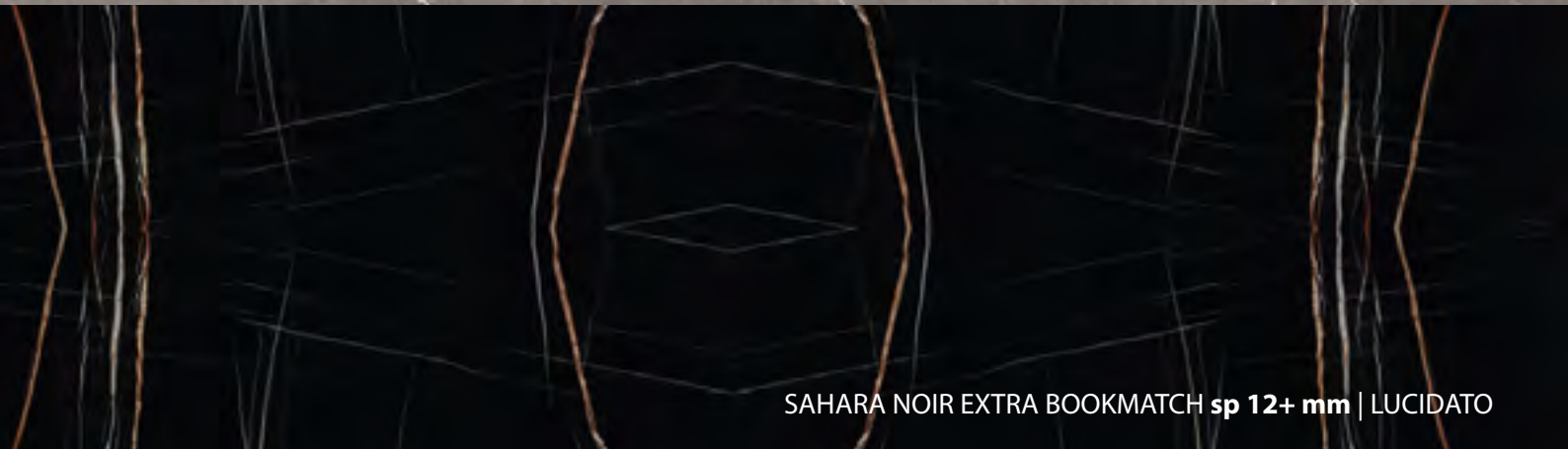

SAHARA NOIR EXTRA BOOKMATCH **sp 12+ mm** | LUCIDATO

finitura: LUCIDATO

sp 12+ mm **ml € 505** **mq € 778**

sp 20+ mm **ml € 630** **mq € 968**

sp 12+ mm alzatina H6 cm **ml € 80**

sp 20+ mm alzatina H6 cm **ml € 100**

Dimensioni lastra jumbo 160 x 320 cm solo per alcuni colori e spessori

DA SAPERE I prezzi di listino del metro lineare si riferiscono al Top cucina, con profondità standard fino a 65 cm. Nel caso la misura del Top superi la profondità di 75 cm si dovrà calcolare il prezzo del metro quadro e aggiungere il 10%. Per alzatine standard H 50 mm il prezzo rimane invariato, per misure superiori a 50 mm, calcolare il prezzo al metro quadro. Per alzatine standard il minimo calcolato è 1 metro lineare.



[**KTS**STILE]

COS'È KTS STILE

GRES PORCELLANATO AL 100%

materiale che grazie alla ridotta porosità naturale è particolarmente adatto al contatto con gli alimenti, e pertanto particolarmente adatto come rivestimento superficiale di tavoli e top per cucine, piani di lavoro, vasche, ante e pareti.

Facile pulizia e igiene

A differenza di altri materiali, i ceramici sono non porosi e resistenti alle macchie. Basta una semplice pulizia con acqua e detersivo neutro per mantenere il pavimento in condizioni ottimali.

Versatilità durabilità e resistenza

offrendo una combinazione perfetta di versatilità, resistenza e durabilità. La loro composizione avanzata, costituita da argille pregiate, ossidi metallici e altre materie prime naturali, le rende ideali per essere impiegate come pavimenti sia in ambienti interni che esterni.

KTS ICE WHITE sp 12+/20+ mm | MAT

KTS CEMENT CREAM sp 12+/20+ mm | MAT

KTS CEPPINO DI GRÈ GRIGIO sp 12+ mm | BOCCIARDATO

KTS CEMENTO NERO sp 12+/20+ mm | MAT

finitura: MAT | BOCCIARDATO

sp 12+ mm **ml € 230** **mq € 370**

sp 20+ mm **ml € 274** **mq € 440**

sp 12+ mm alzatina H5 cm **ml € 38**

sp 20+ mm alzatina H5 cm **ml € 45**

Dimensioni lastra jumbo 160 x 320 cm solo per alcuni colori e spessori
DA SAPERE I prezzi di listino del metro lineare si riferiscono al Top cucina, con profondità standard fino a 65 cm. Nel caso la misura del Top superi la profondità di 75 cm si dovrà calcolare il prezzo del metro quadro e aggiungere il 10%. Per alzatine standard H 50 mm il prezzo rimane invariato, per misure superiori a 50 mm, calcolare il prezzo al metro quadro. Per alzatine standard il minimo calcolato è 1 metro lineare.

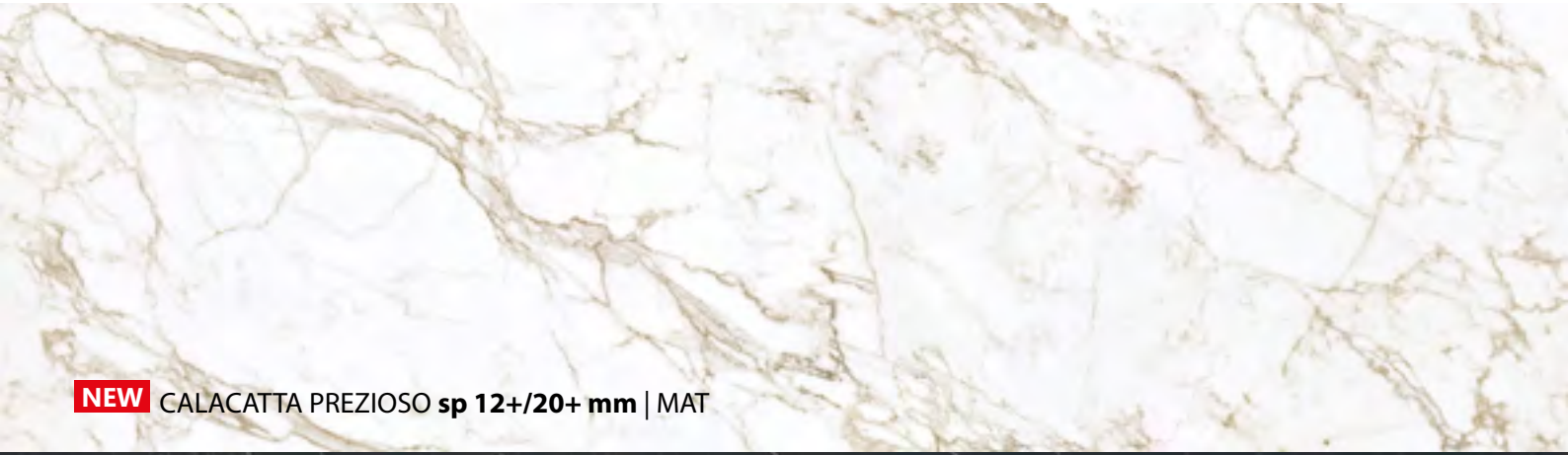

NEW CALACATTA PREZIOSO sp 12+/20+ mm | MAT

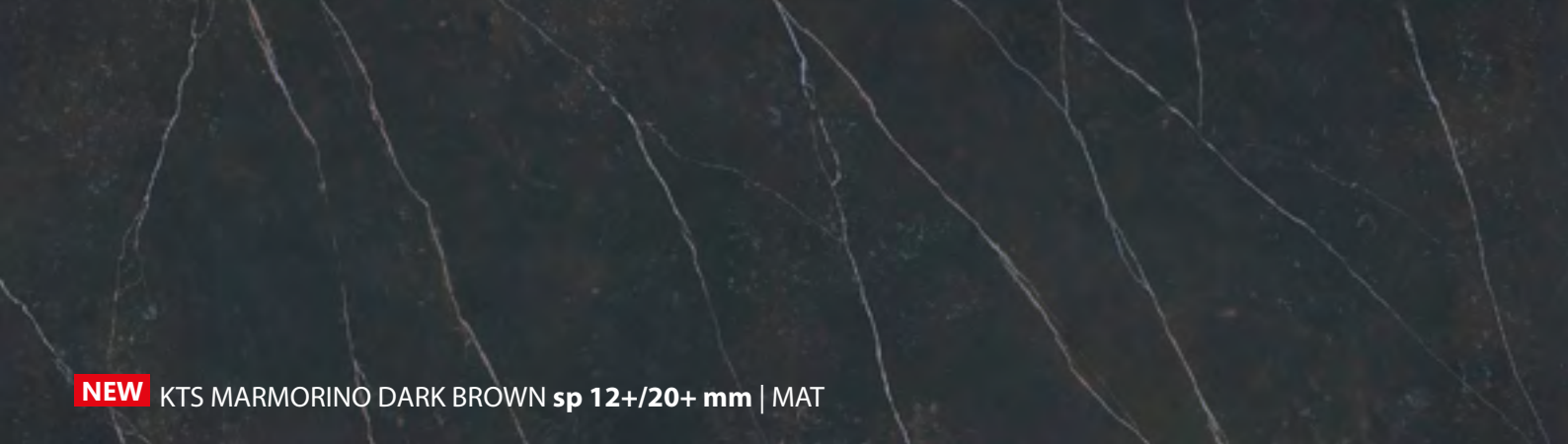

NEW KTS MARMORINO DARK BROWN sp 12+/20+ mm | MAT



KTS CEMENTO GRIGIO sp 12+/20+ mm | MAT

finitura: MAT

sp 12+ mm **ml € 230** **mq € 370**

sp 20+ mm **ml € 274** **mq € 440**

sp 12+ mm alzatina H5 cm **ml € 38**

sp 20+ mm alzatina H5 cm **ml € 45**

Dimensioni lastra jumbo 160 x 320 cm solo per alcuni colori e spessori

DA SAPERE I prezzi di listino del metro lineare si riferiscono al Top cucina, con profondità standard fino a 65 cm. Nel caso la misura del Top superi la profondità di 75 cm si dovrà calcolare il prezzo del metro quadro e aggiungere il 10%. Per alzatine standard H 50 mm il prezzo rimane invariato, per misure superiori a 50 mm, calcolare il prezzo al metro quadro. Per alzatine standard il minimo calcolato è 1 metro lineare.



KTS CALACATTA ORO **sp 12+ mm** | MAT



KTS MARMORINO ORO BOOKMATCH **sp 12+/20+ mm** | MAT

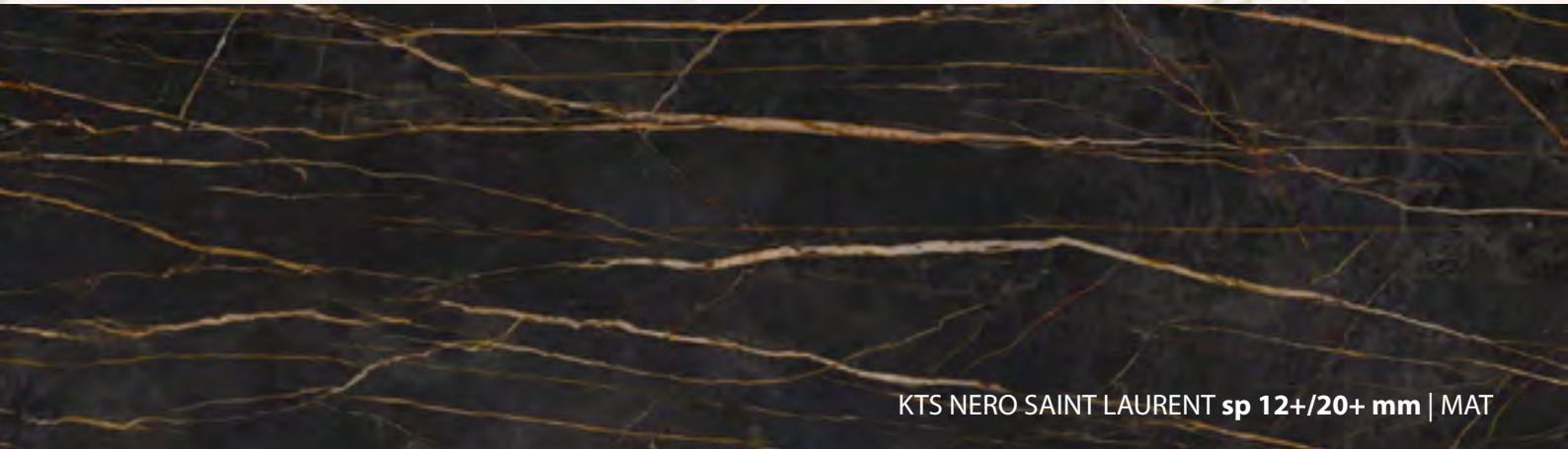

KTS NERO SAINT LAURENT **sp 12+/20+ mm** | MAT

finitura: MAT

sp 12+ mm **ml € 268** **mq € 432**

sp 20+ mm **ml € 310** **mq € 500**

sp 12+ mm alzatina H5 cm **ml € 44**

sp 20+ mm alzatina H5 cm **ml € 51**

Dimensioni lastra jumbo 160 x 320 cm solo per alcuni colori e spessori

DA SAPERE I prezzi di listino del metro lineare si riferiscono al Top cucina, con profondità standard fino a 65 cm. Nel caso la misura del Top superi la profondità di 75 cm si dovrà calcolare il prezzo del metro quadro e aggiungere il 10%. Per alzatine standard H 50 mm il prezzo rimane invariato, per misure superiori a 50 mm, calcolare il prezzo al metro quadro. Per alzatine standard il minimo calcolato è 1 metro lineare.



KTS PATAGONIA sp 20+ mm | MAT



KTS BRECCIA sp 12+ mm | MAT

finitura: MAT

sp 12+ mm **ml € 268** **mq € 432**

sp 20+ mm **ml € 310** **mq € 500**

sp 12+ mm alzatina H5 cm **ml € 44**

sp 20+ mm alzatina H5 cm **ml € 51**

Dimensioni lastra jumbo 160 x 320 cm solo per alcuni colori e spessori

DA SAPERE I prezzi di listino del metro lineare si riferiscono al Top cucina, con profondità standard fino a 65 cm. Nel caso la misura del Top superi la profondità di 75 cm si dovrà calcolare il prezzo del metro quadro e aggiungere il 10%. Per alzatine standard H 50 mm il prezzo rimane invariato, per misure superiori a 50 mm, calcolare il prezzo al metro quadro. Per alzatine standard il minimo calcolato è 1 metro lineare.



cts
kitchen top service

NEOLITH

LE SUPERFICI NEOLITH SONO SOSTENIBILI

Neolith basa le sue pratiche commerciali sulla sostenibilità e il rispetto per l'ambiente. Neolith utilizza un processo di produzione "carbon neutral" presso le sue strutture dal 2019, dove ricicliamo l'89% dei rifiuti che generiamo e il 100% dell'acqua che utilizziamo. Inoltre, a seconda del modello, fino al 90% del peso delle lastre Neolith può essere composto da materie prime riciclate.

LA TUA IMMAGINAZIONE PUÒ CREARE DI TUTTO LE NOSTRE SUPERFICI ANCHE

Versatilità significa portare alla pratica tutto quello che immagini. Neolith ti offre un mondo di possibilità in cui il design, la funzionalità e la tecnologia si mettono dalla tua parte in modo che quello che hai in mente prenda forma. Dove c'è uno spazio, Neolith crea per te.



Garanzia 25 anni

registrando il prodotto sul sito NEOLITH NEOLITH presenta la sua garanzia di 25 anni; una garanzia per dare più fiducia al consumatore con il materiale più innovativo sul mercato.



alzatine escluse



CALACATTA C01/R **sp 12/20 mm** | SILK



ABU DHABI WHITE **sp 12/20 mm** | SILK

finitura: SILK

sp 12+ mm **ml € 470**

sp 20+ mm **ml € 568**

sp 12+ mm **mq € 723** alzatina H6 cm **ml € 75**

sp 20+ mm **mq € 875** alzatina H6 cm **ml € 90**

Dimensioni lastra standard 160 x 320 cm

DA SAPERE I prezzi di listino del metro lineare si riferiscono al Top cucina, con profondità standard fino a 65 cm. Nel caso la misura del Top superi la profondità di 75 cm si dovrà calcolare il prezzo del metro quadro e aggiungere il 10%. Per alzatine standard da 40 a 100 mm il prezzo rimane invariato, per misure superiori a 100 mm, calcolare il prezzo al metro quadro. Per alzatine standard il minimo calcolato è 1 metro lineare.

PROMO
31
 .zero

alzatine escluse

BLACK OBSESSION sp 12/20 mm | SILK

NEW YORK NEW YORK sp 12/20 mm | SILK

BASALT GREY sp 12/20 mm | SATIN

finitura: SILK

sp 12+ mm **ml € 390**

sp 20+ mm **ml € 480**

sp 12+ mm **mq € 600** alzatina H6 cm **ml € 67**

sp 20+ mm **mq € 753** alzatina H6 cm **ml € 76**

Dimensioni lastra standard 160 x 320 cm

DA SAPERE I prezzi di listino del metro lineare si riferiscono al Top cucina, con profondità standard fino a 65 cm. Nel caso la misura del Top superi la profondità di 75 cm si dovrà calcolare il prezzo del metro quadro e aggiungere il 10%. Per alzatine standard da 40 a 100 mm il prezzo rimane invariato, per misure superiori a 100 mm, calcolare il prezzo al metro quadro. Per alzatine standard il minimo calcolato è 1 metro lineare.



alzatine escluse

NERO ZIMBAWE **sp 12/20 mm** | RIVERWASHED**finitura: SILK**

sp 12+ mm	ml € 390	
sp 20+ mm	ml € 488	
sp 12+ mm	mq € 600	alzatina H6 cm ml € 67
sp 20+ mm	mq € 753	alzatina H6 cm ml € 76

Dimensioni lastra standard 166 x 320 cm

DA SAPERE I prezzi di listino del metro lineare si riferiscono al Top cucina, con profondità standard fino a 65 cm. Nel caso la misura del Top superi la profondità di 75 cm si dovrà calcolare il prezzo del metro quadro e aggiungere il 10%. Per alzatine standard da 40 a 100 mm il prezzo rimane invariato, per misure superiori a 100 mm, calcolare il prezzo al metro quadro. Per alzatine standard il minimo calcolato è 1 metro lineare.

MONTBLANC **sp 12/20 mm** | SILK**finitura: SILK**

sp 12+ mm	ml € 470	
sp 20+ mm	ml € 568	
sp 12+ mm	mq € 723	alzatina H6 cm ml € 75
sp 20+ mm	mq € 875	alzatina H6 cm ml € 90

Dimensioni lastra standard 160 x 320 cm

DA SAPERE I prezzi di listino del metro lineare si riferiscono al Top cucina, con profondità standard fino a 65 cm. Nel caso la misura del Top superi la profondità di 75 cm si dovrà calcolare il prezzo del metro quadro e aggiungere il 10%. Per alzatine standard da 40 a 100 mm il prezzo rimane invariato, per misure superiori a 100 mm, calcolare il prezzo al metro quadro. Per alzatine standard il minimo calcolato è 1 metro lineare.



AVASTONE

12 & 20 MM

Dall'architettura al design

Scopri l'universo di possibilità offerte da AVASTONE, il marchio delle lastre spessorate di grandi dimensioni. Con due finiture, naturale e lucido, e due spessori, 12 e 20 mm, AVASTONE apre le porte a una vasta gamma di soluzioni estetiche, pronte a dare vita alle tue idee progettuali. AVASTONE è molto facile da pulire è sufficiente utilizzare acqua e sapone.

La Parola Chiave? Unicità.

Questa filosofia ispira ogni fase del percorso: dalla concezione e ricerca in laboratorio, fino alla produzione e alla trasformazione in suggestivi elementi d'arredo che incarnano l'eleganza inconfondibile del Made in Italy. Con le lastre AVASTONE, puoi dare forma al tuo stile in ogni dettaglio del tuo ambiente attraverso complementi d'arredo dal carattere personale ed unico: dai piani delle cucine, agli elementi per il soggiorno e ai complementi per il bagno. Con AVASTONE rendiamo unica ogni tua idea!



100 % DESIGN
AND PRODUCTION
OF ITALY

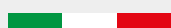

Tutte le lastre sono certificabili MOCA.
All the slabs can be MOCA-certified. Toutes les dalles sont certifiées MOCA. Alle Platten sind nach MOCA zertifizierbar.



放射性水平 A 类



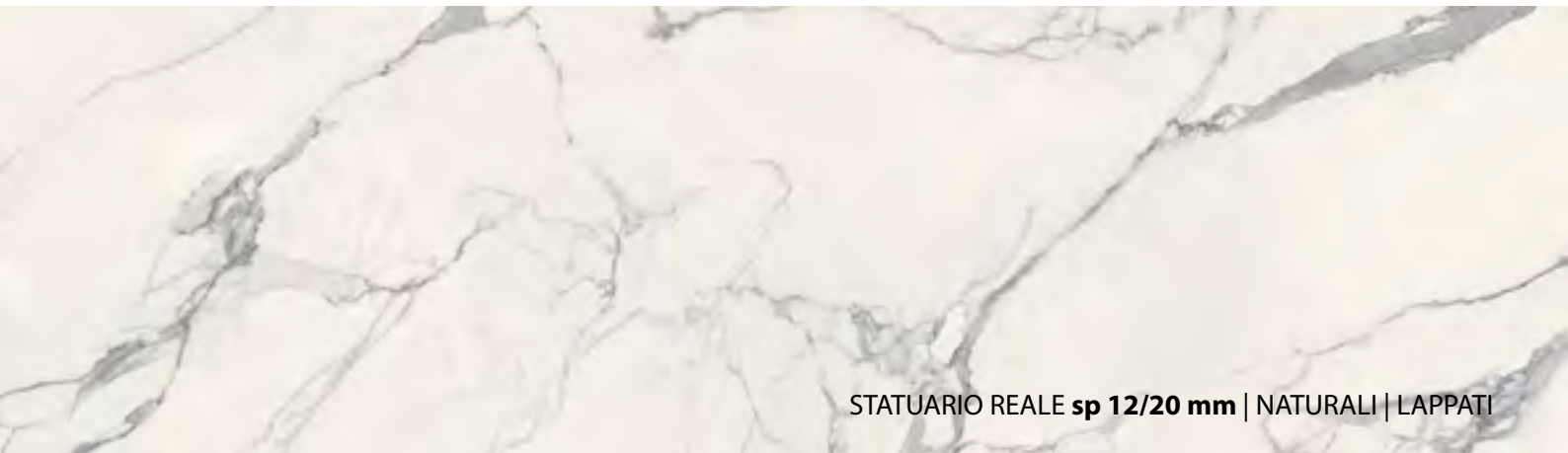

STATUARIO REALE sp 12/20 mm | NATURALI | LAPPATI

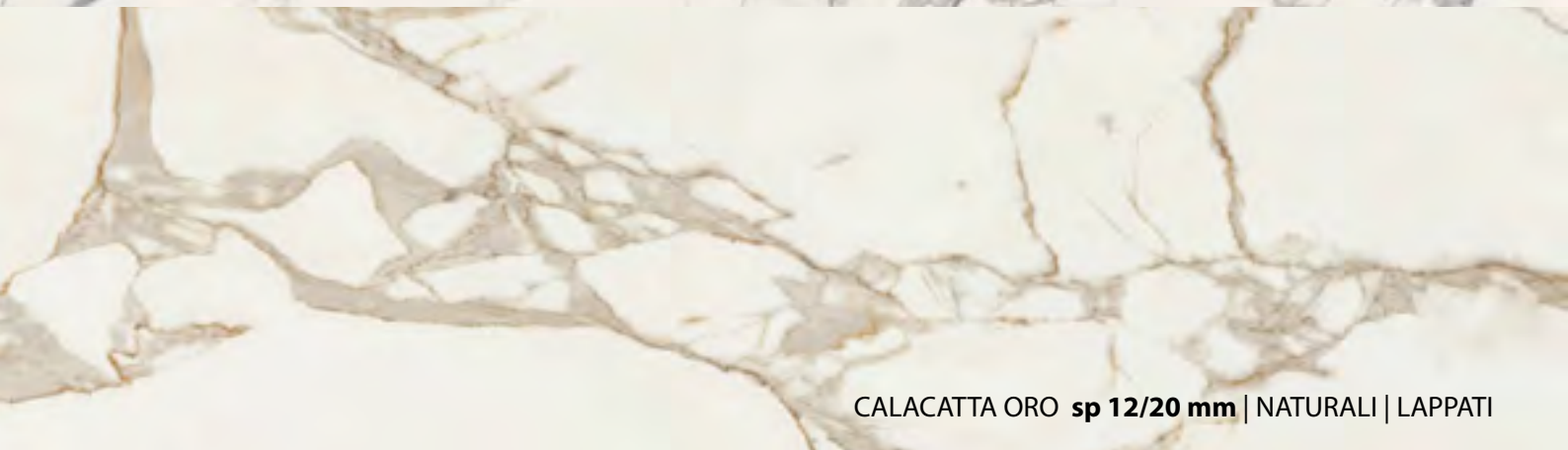

CALACATTA ORO sp 12/20 mm | NATURALI | LAPPATI



MAGELLANO sp 12 mm | LAPPATI



MACCHIA ANTICA sp 12/20 mm | NATURALI | LAPPATI

finitura: NATURALE

sp 12 mm	ml € 230	mq € 360
sp 20 mm	ml € 300	mq € 480
sp 12 mm	alzatina H6 cm	ml € 41
sp 20 mm	alzatina H6 cm	ml € 49

finitura: LAPPATI

sp 12 mm	ml € 515	mq € 815
sp 20 mm	ml € 650	mq € 1.035
sp 12 mm	alzatina H6 cm	ml € 82
sp 20 mm	alzatina H6 cm	ml € 105



NEW NOBLE TAJ MAHAL **sp 12 mm** | NATURALI | LAPPATI

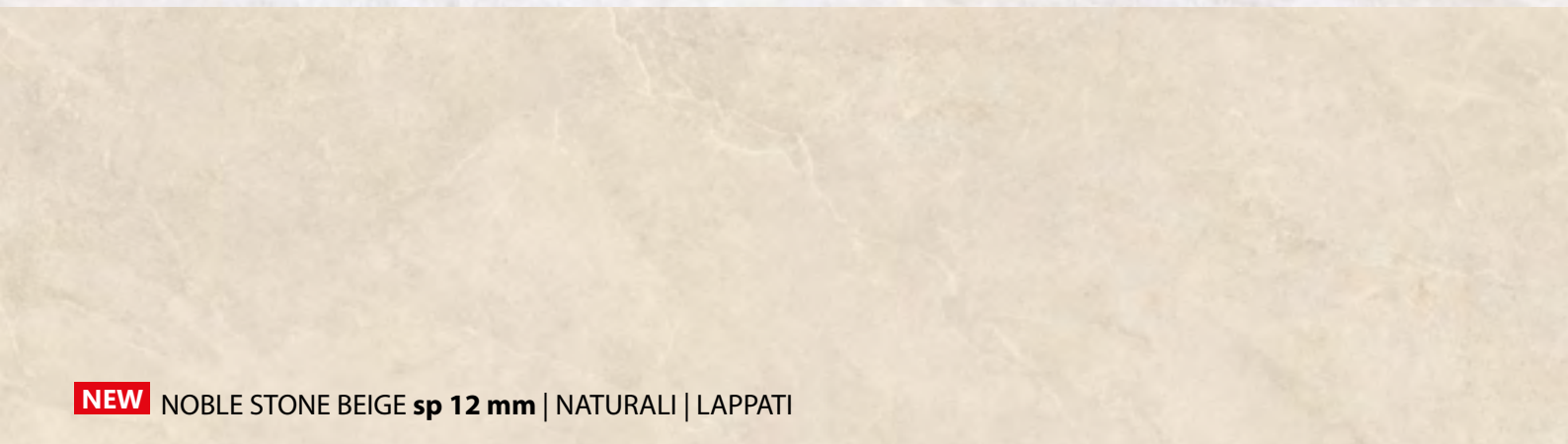

NEW NOBLE STONE BEIGE **sp 12 mm** | NATURALI | LAPPATI

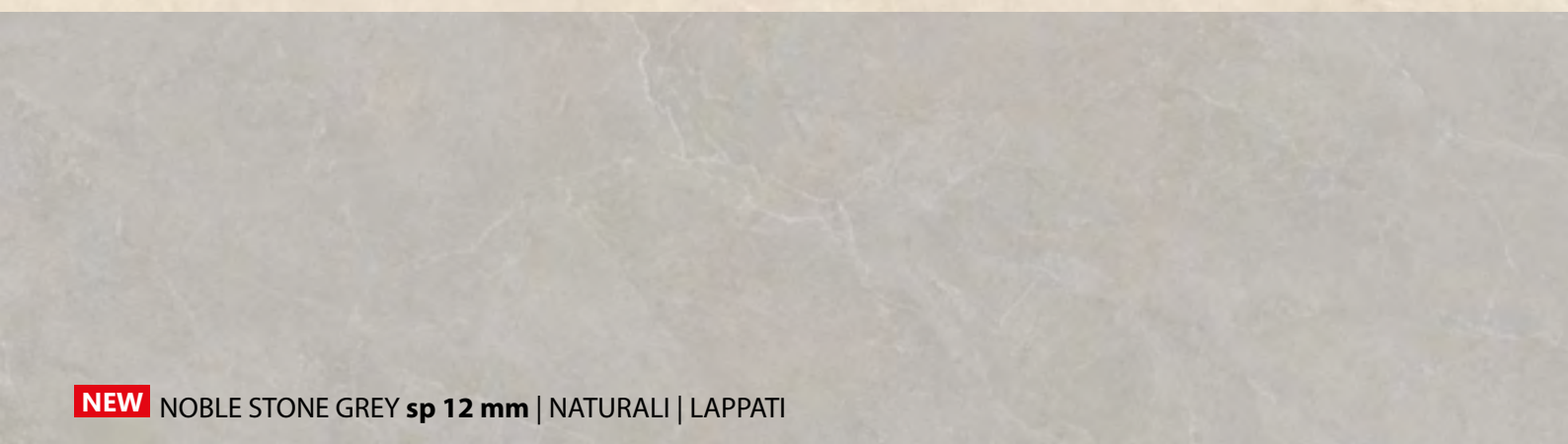

NEW NOBLE STONE GREY **sp 12 mm** | NATURALI | LAPPATI



NEW NOBLE STONE TAUPE **sp 12 mm** | NATURALI | LAPPATI

Dimensioni lastra standard 163 x 324 cm

DA SAPERE I prezzi di listino del metro lineare si riferiscono al Top cucina, con profondità standard fino a 65 cm. Nel caso la misura del Top superi la profondità di 75 cm si dovrà calcolare il prezzo del metro quadro e aggiungere il 10%. Per alzatine standard da 40 a 100 mm il prezzo rimane invariato, per misure superiori a 100 mm, calcolare il prezzo al metro quadro. Per alzatine standard il minimo calcolato è 1 metro lineare.

ABSOLUTE WHITE **sp 12/20 mm** | NATURALI | LAPPATI

URBAN WHITE **sp 12 mm** | NATURALI

URBAN BEIGE **sp 12 mm** | NATURALI

BRECCIA ARGENTUM **sp 12/20 mm** | NATURALI | LAPPATI

finitura: NATURALE

sp 12 mm	ml € 230	mq € 360
sp 20 mm	ml € 300	mq € 480
sp 12 mm	alzatina H6 cm	ml € 41
sp 20 mm	alzatina H6 cm	ml € 49

finitura: LAPPATI

sp 12 mm	ml € 515	mq € 815
sp 20 mm	ml € 650	mq € 1.035
sp 12 mm	alzatina H6 cm	ml € 82
sp 20 mm	alzatina H6 cm	ml € 105



ARAGON **sp 12 mm** | NATURALI | LAPPATI - **sp 20 mm** | NATURALI



EOS **sp 12 mm** | NATURALI | LAPPATI



SAHARA NOIR **sp 12 mm** | NATURALI | LAPPATI





ABSOLUTE BLACK **sp 12/20 mm** | NATURALI

Dimensioni lastra standard 163 x 324 cm

DA SAPERE I prezzi di listino del metro lineare si riferiscono al Top cucina, con profondità standard fino a 65 cm. Nel caso la misura del Top superi la profondità di 75 cm si dovrà calcolare il prezzo del metro quadro e aggiungere il 10%. Per alzatine standard da 40 a 100 mm il prezzo rimane invariato, per misure superiori a 100 mm, calcolare il prezzo al metro quadro. Per alzatine standard il minimo calcolato è 1 metro lineare.

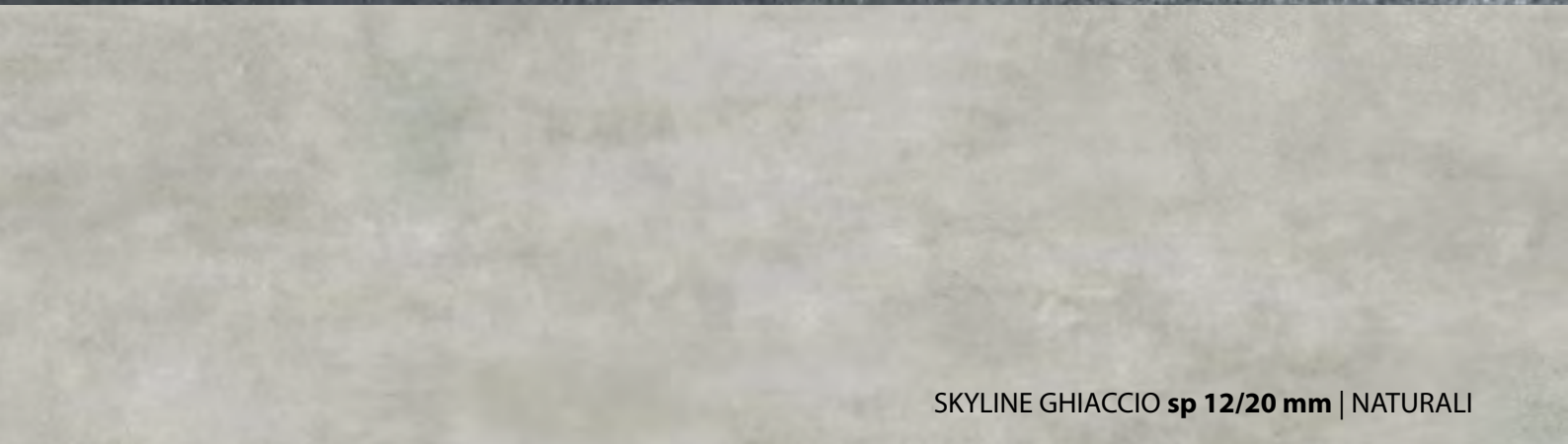
 URBAN GRAY **sp 12 mm** | NATURALI

 SKYLINE GHIACCIO **sp 12/20 mm** | NATURALI

 METAL CORTEN **sp 12/20 mm** | NATURALI
finitura: NATURALE

sp 12 mm	ml € 230	mq € 360
sp 20 mm	ml € 300	mq € 480
sp 12 mm	alzatina H6 cm	ml € 41
sp 20 mm	alzatina H6 cm	ml € 49

finitura: LAPPATI

sp 12 mm	ml € 515	mq € 815
sp 20 mm	ml € 650	mq € 1.035
sp 12 mm	alzatina H6 cm	ml € 82
sp 20 mm	alzatina H6 cm	ml € 105

Dimensioni lastra standard 163 x 324 cm

DA SAPERE I prezzi di listino del metro lineare si riferiscono al Top cucina, con profondità standard fino a 65 cm. Nel caso la misura del Top superi la profondità di 75 cm si dovrà calcolare il prezzo del metro quadro e aggiungere il 10%. Per alzatine standard da 40 a 100 mm il prezzo rimane invariato, per misure superiori a 100 mm, calcolare il prezzo al metro quadro. Per alzatine standard il minimo calcolato è 1 metro lineare.



 **silestone**

Designed by **COSENTINO**

COS'È SILESTONE **I VANTAGGI**

di Silestone sono molteplici; richiede poca manutenzione, ha un'elevata resistenza a macchie e graffi ed un indice di assorbimento molto basso. Questo, insieme ad un numero minimo di giunti, fa di Silestone® la soluzione ideale per i piani di lavoro. Silestone® è resistente e rimane inalterato nel tempo. È disponibile in oltre 50 colori, tre texture e diversi formati, per la massima versatilità. I colori spaziano dalle tonalità più tenui, solitamente associate alla pietra naturale, alle gradazioni più accese impossibili da trovare in natura.

Ethereal Series

Ethereal, un'evoluzione della nostra acclamata Eternal Collection, interpreta la bellezza onirica del cielo disegnando sottili venature di tonalità profonde su tele bianche. Il risultato: la serie più avanzata e all'avanguardia di Silestone®, una ridefinizione delle venature che crea una nuova categoria nelle prestazioni e nel design

Stile Industriale

La serie Loft crea spazi con un look industriale e urbano suggestivo. In toni color cemento e texture diverse: Camden, Poble Nou e Nolita. Con un design più scuro e ben usurato: Harlem. Con uno sfondo nero e tonalità più luminose: Corktown.

Garanzia 25 anni sul sito Cosentino

Le superfici Silestone offrono proprietà e vantaggi unici in termini di estetica, di funzionalità e di caratteristiche tecniche. Per questo motivo, Silestone offre una garanzia di 25 anni.



alzatine escluse

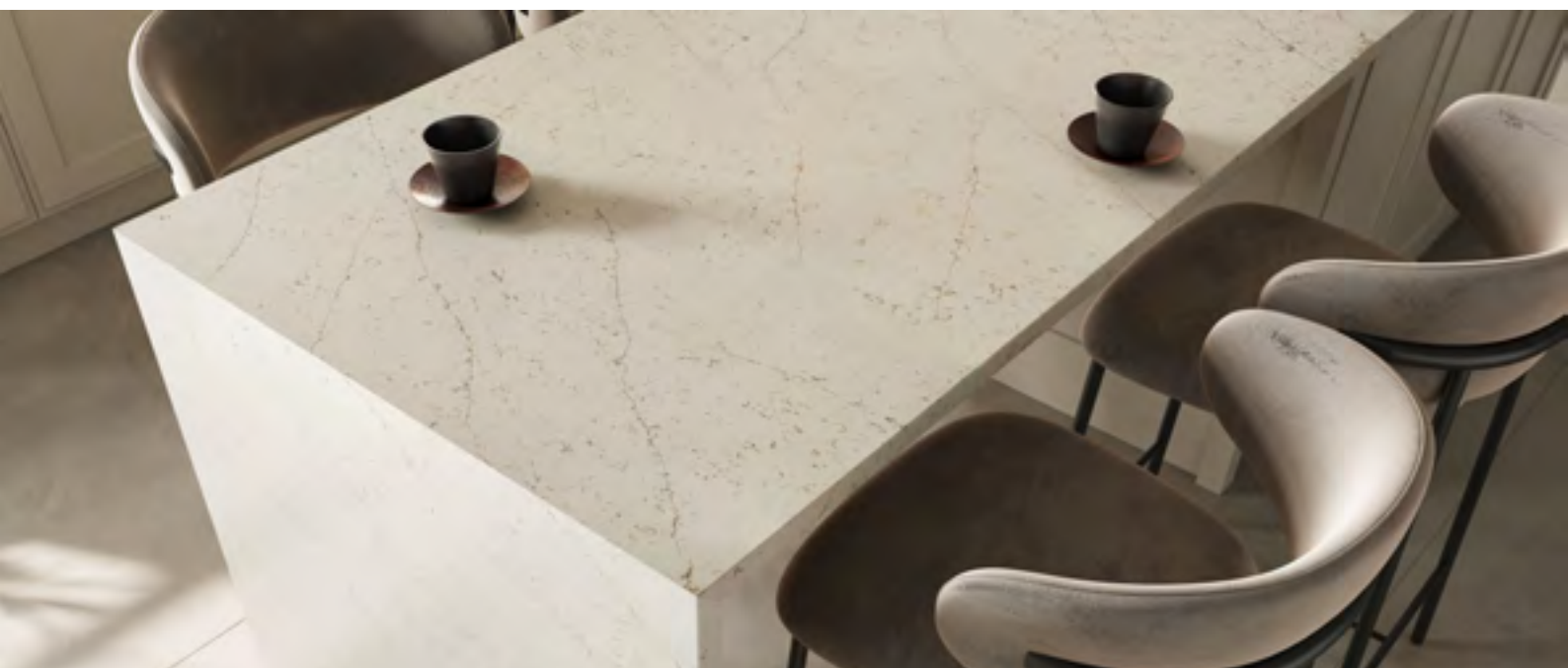

NEW PERSIAN WHITE sp 20 mm  | LUCIDO

CORAL CLAY sp 20 mm  | LUCIDO

Lastra standard  140 x 306 cm / lastra jumbo  159 x 325 cm

DA SAPERE I prezzi di listino del metro lineare si riferiscono al Top cucina, con profondità standard fino a 65 cm. Nel caso la misura del Top superi la profondità di 75 cm si dovrà calcolare il prezzo del metro quadro e aggiungere il 20%. Per alzatine standard da 40 a 100 mm il prezzo rimane invariato, per misure superiori a 100 mm, calcolare il prezzo al metro quadro. Per alzatine standard il minimo calcolato è 1 metro lineare.

finitura: LUCIDO

sp 20 mm **ml € 313** **mq € 482**

sp 20 mm alzatina H6 cm **ml € 66**

PROMO
15
 .zero

alzatine escluse

ETERNAL STATUARIO sp 20 mm  | LUCIDO

ETERNAL MARQUINA sp 20 mm  | LUCIDO

Lastra standard  140 x 306 cm / lastra jumbo  159 x 325 cm

DA SAPERE I prezzi di listino del metro lineare si riferiscono al Top cucina, con profondità standard fino a 65 cm. Nel caso la misura del Top superi la profondità di 75 cm si dovrà calcolare il prezzo del metro quadro e aggiungere il 20%. Per alzatine standard da 40 a 100 mm il prezzo rimane invariato, per misure superiori a 100 mm, calcolare il prezzo al metro quadro. Per alzatine standard il minimo calcolato è 1 metro lineare.

finitura: LUCIDO

sp 20 mm **ml € 487** **mq € 750**
 sp 20 mm alzatina H6 cm **ml € 100**

PROMO
15
.zero

alzatine escluse

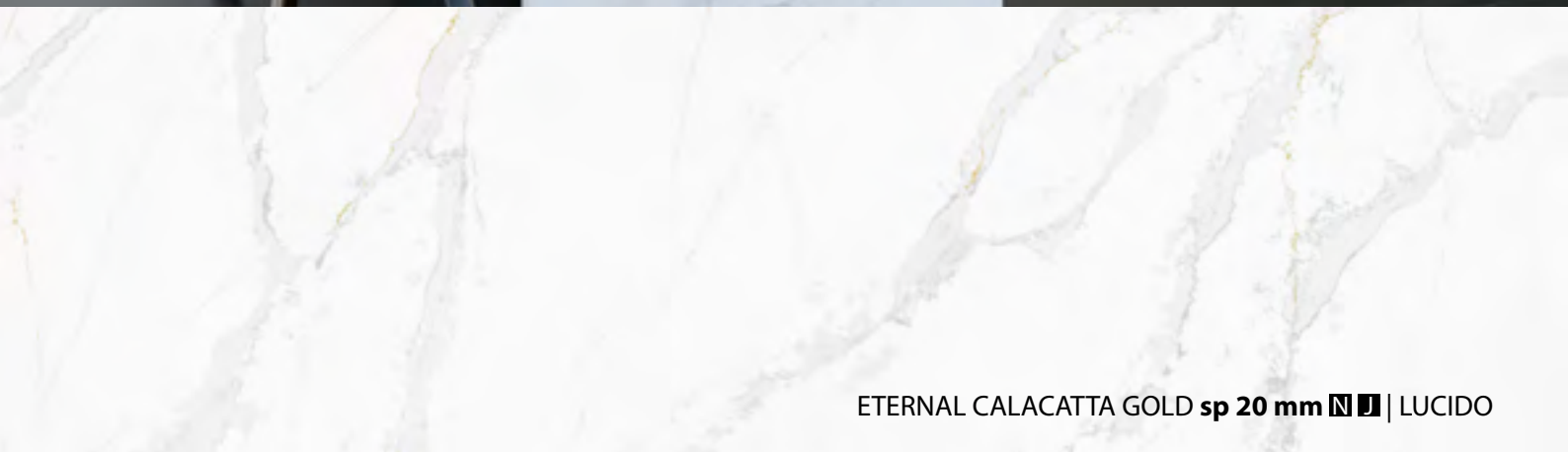

ETERNAL CALACATTA GOLD sp 20 mm **N J** | LUCIDO

Lastra standard **N** 140 x 306 cm / lastra jumbo **J** 159 x 325 cm

DA SAPERE I prezzi di listino del metro lineare si riferiscono al Top cucina, con profondità standard fino a 65 cm. Nel caso la misura del Top superi la profondità di 75 cm si dovrà calcolare il prezzo del metro quadro e aggiungere il 20%. Per alzatine standard da 40 a 100 mm il prezzo rimane invariato, per misure superiori a 100 mm, calcolare il prezzo al metro quadro. Per alzatine standard il minimo calcolato è 1 metro lineare.

finitura: LUCIDO

sp 20 mm **ml € 563** **mq € 867**
sp 20 mm alzatina H6 cm **ml € 120**



santamargherita
THE ORIGINAL ITALIAN SURFACE

Resistente ai graffi alle macchie ed al calore

i piani SM Quartz

sono caratterizzati da alta resistenza ai graffi, basso livello di assorbimento dell'acqua e alta resistenza agli agenti chimici. Gli alimenti non lasceranno alcuna macchia sul piano. Se confrontata con altre superfici in quarzo, la lucidatura delle superfici Santamargherita non ha eguali: il materiale è resistente alle macchie e non trattiene lo sporco, rendendo il piano molto facile da pulire. Le superfici lucide in quarzo sono non porose e altamente resistenti a liquidi e sostanze acide come caffè, vino, succo di limone, olio d'oliva, aceto e cosmetici. Consulta l'apposito manuale per avere maggiori informazioni sulla cura & manutenzione delle superfici SM Quartz.

COS'È

Santamargherita

Santamargherita è guidata da una passione tramandata di generazione in generazione con radici profonde in Valpolicella, l'affascinante territorio tra il lago di Garda e Verona caratterizzato da cultura, tradizioni e competenze uniche nel suo genere. Che si tratti delle tonalità della pietra veneta o degli affreschi di Venezia, ogni superficie si ispira al ricco paesaggio e alla cultura italiana. La combinazione della bellezza naturale di Quarzo e Marmo con una gamma di colori ispirata al territorio ha portato ad una collezione contemporaneamente moderna e senza tempo, che si adatta perfettamente a qualsiasi applicazione di design. Ciate alla pietra naturale, alle gradazioni più accese impossibili da trovare in natura. Grazie alle tecnologie più evolute, ancora oggi tutti i prodotti vengono progettati, realizzati e testati nella storica sede di Volargne di Dolcè, dove abbiamo iniziato oltre 50 anni fa. La nostra dedizione e il nostro impegno sono rimasti invariati.

Edilizia sostenibile

Quale membro del Green Building Council Italia, Santamargherita promuove il sistema internazionale LEED per un'edilizia sostenibile. Il sistema LEED si basa su dei crediti, assegnati ad un progetto in base a specifici criteri.



alzatine escluse

T5Q2 CITY BEIGE **sp 20 mm** **N** | LUCIDO

T5Q4 CITY BROWN **sp 20 mm** **N** | LUCIDO

finitura: LUCIDO

sp 20 mm **ml € 316** **mq € 510**

sp 20 mm alzatina H6 cm **ml € 68**

Lastra standard **N** 155 x 320 cm // lastra jumbo **J** 165 x 330 cm

DA SAPERE I prezzi di listino del metro lineare si riferiscono al Top cucina, con profondità standard fino a 65 cm. Nel caso la misura del Top superi la profondità di 75 cm si dovrà calcolare il prezzo del metro quadro e aggiungere il 20%. Per alzatine standard da 40 a 100 mm il prezzo rimane invariato, per misure superiori a 100 mm, calcolare il prezzo al metro quadro. Per alzatine standard il minimo calcolato è 1 metro lineare.



alzatine escluse

BACIO sp 20 mm  | LUCIDO

T5T3 TRAMONTANA sp 20 mm  | LUCIDO

5T0 LIBECCIO sp 20 mm  | LUCIDO

Lastra standard  155 x 320 cm // lastra jumbo  165 x 330 cm

DA SAPERE I prezzi di listino del metro lineare si riferiscono al Top cucina, con profondità standard fino a 65 cm. Nel caso la misura del Top superi la profondità di 75 cm si dovrà calcolare il prezzo del metro quadro e aggiungere il 20%. Per alzatine standard da 40 a 100 mm il prezzo rimane invariato, per misure superiori a 100 mm, calcolare il prezzo al metro quadro. Per alzatine standard il minimo calcolato è 1 metro lineare.

finitura: LUCIDO

sp 20 mm **ml € 450** **mq € 726**

sp 20 mm alzatina H6 cm **ml € 99**



alzatine escluse

ETESIA sp 20 mm  | LUCIDO**finitura: LUCIDO**

sp 20 mm **ml € 450** **mq € 726**
 sp 20 mm alzatina H6 cm **ml € 99**

Lastra standard  155 x 320 cm // lastra jumbo  165 x 330 cm

DA SAPERE I prezzi di listino del metro lineare si riferiscono al Top cucina, con profondità standard fino a 65 cm. Nel caso la misura del Top superi la profondità di 75 cm si dovrà calcolare il prezzo del metro quadro e aggiungere il 20%. Per alzatine standard da 40 a 100 mm il prezzo rimane invariato, per misure superiori a 100 mm, calcolare il prezzo al metro quadro. Per alzatine standard il minimo calcolato è 1 metro lineare.

LAVORAZIONI su piani Top



RILEVAZIONE DIMA

cad € 99



IMBALLO IN GABBIA DI LEGNO

al ml € 37,50

LAVORAZIONI su piani Top



COSTA PIANA LUCIDA
COSTA PIANA SPAZZOLATA

ml € 24
ml € 37



COSTA ARROTONDATA LUCIDA
COSTA ARROTONDATA SPAZZOLATA

ml € 39
ml € 60



COSTA SCURETTO LUCIDA

ml € 210



COSTA TORO LUCIDA
COSTA TORO SPAZZOLATA

ml € 68
ml € 74



COSTA RAGGIATA LUCIDA

ml € 70



COSTA MEZZO TORO LUCIDA
COSTA MEZZO TORO SPAZZOLATA

ml € 63
ml € 83



COSTA INCLINATA 30° LUCIDA

ml € 90



COSTA NASO LUCIDA

ml € 290

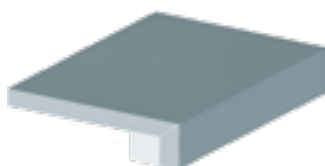

SUPPORTATO 45°+ COSTO ALZATINA ml € 155

per la tipologia dei bordi costruiti.
I prezzi sono in relazione al tipo di materiale scelto

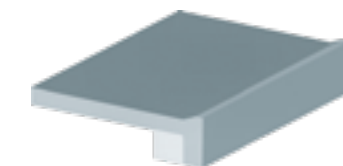

**SUPPORTO SALVAGOCCIA
+ COSTO ALZATINA**

ml € 180



GIUNZIONE 45°

ml € 180

piano + fiancone

LAVORAZIONI su piani Top



TAGLIO INCLINATO GREZZO

cad € 70



TERMINALE RAGGIATO

curve fino a 60 cm

cad € 165



SAGOMATURA GREZZA

raggio minimo 0,5 mm

cad € 83



TERMINALE RAGGIATO

curve fino a 5 cm

cad € 23



TERMINALE INCLINATO

cad € 74



SAGOMATURA SEMINCASSO

cad € 165



SAGOMATURA LUCIDA

cad € 94



SAGOMATURA CURVA

a preventivo



TERMINALE TONDO

cad € 230



SAGOMATURA PER BASE TONDA

cad € 250

LAVORAZIONI su piani Top



FORO GREZZO
con angoli raggianti R 0,5mm

cad € 95



FORO SAGOMA SPECIALE

cad € 370



FORO ANGOLI RAGGIATI SOTTOTOP

cad € 225



FORO OVALE GREZZO
FORO OVALE SOTTOTOP/FILOTOP

cad € 125
cad € 250

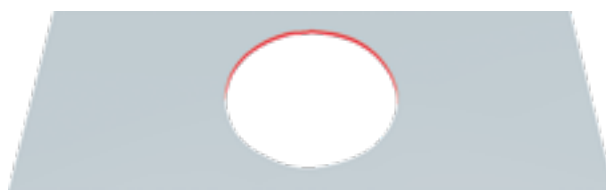

FORO TONDO GREZZO
FORO TONDO SOTTOTOP/FILOTOP

cad € 125
cad € 250



BUSSOLE DI ANCORAGGIO
lavelli SOTTOTOP

cad € 11

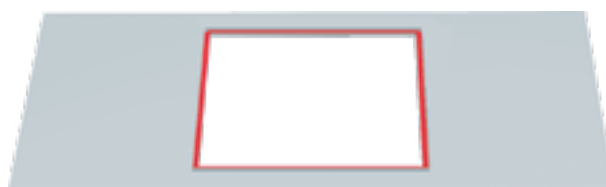

FORO FILOTOP

cad € 245

Le posizioni nel disegno sono puramente indicative. Indicare sempre la collocazione delle bussole facendo riferimento alla disegno tecnico del lavello. Fare particolare attenzione che la bussole non ostacoli l'armatura dei mobili sottostanti.

indicare sempre larghezza e profondità del foro grezzo e dello scavo raggio interno ed esterno, le misure sono ricavabili dalla scheda tecnica dell'elettrodomestico. N.B. i fori a filo top devono essere realizzati con le tolleranze indicate dai marchi produttori.

LAVORAZIONI su piani Top



INCASTRO TOP

con finitura toro e mezzo toro.
Per altri bordi **solo su richiesta**

cad € 38



INCASTRO TOP

su foro angolare

cad € 38

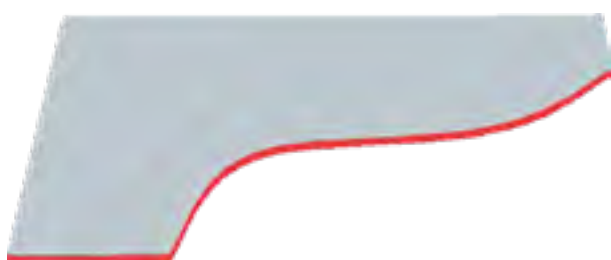

SAGOMATURA LIBERA

da lastra interna a preventivo



TOP INCLINATO

per base angolo 45°

cad € 94

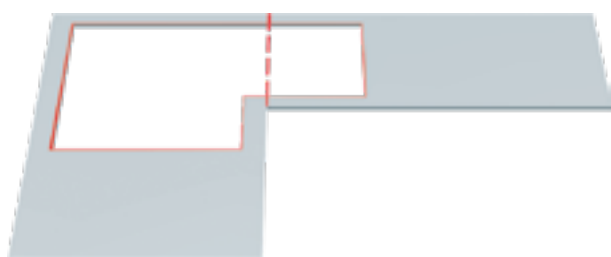

FORO GREZZO ANGOLO

su 2 PEZZI

cad € 270



PICCOLO FORO TONDO

cad € 25



GOCCIOLATOIO INCLINATO/RIBASSATO

cad € 580

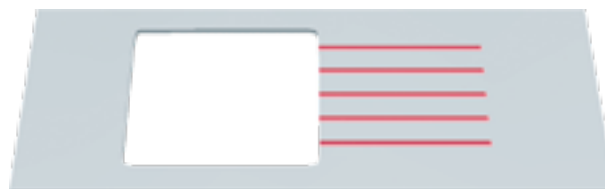

RIGHE DI SCOLO INCAVATE

cad € 82



FORO PRESA

cad € 35

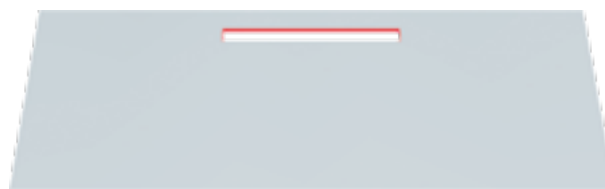

FORO PER GRIGLIA AERAZIONE

cad € 77

LAVORAZIONI su piani Top

LAVORAZIONE MQ

€ 270

lucidatura sottopiano per penisola, isola, fianchi

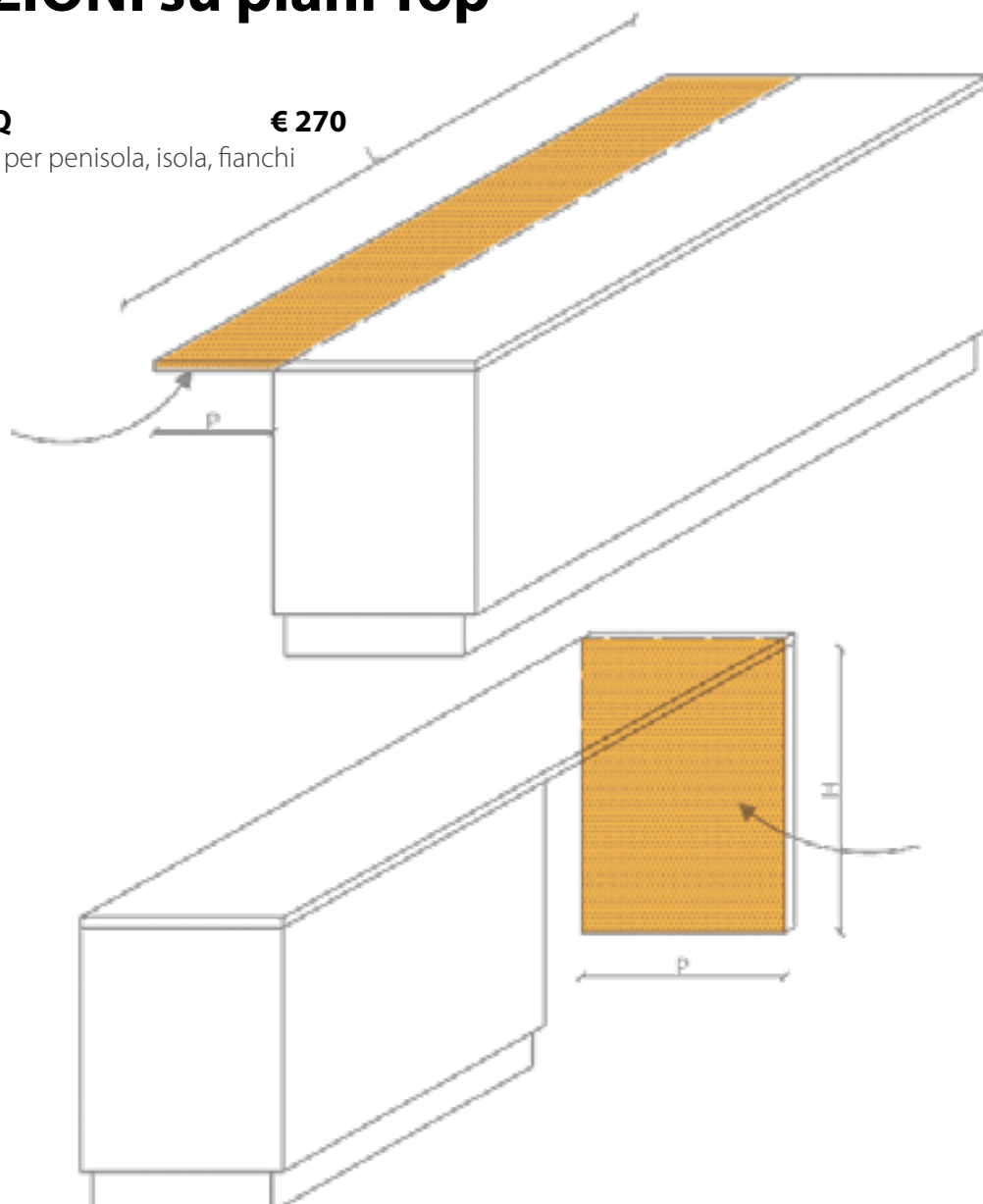

LAVORAZIONE FIANCHI DI VARIE TIPOLOGIE

cadauna a preventivo

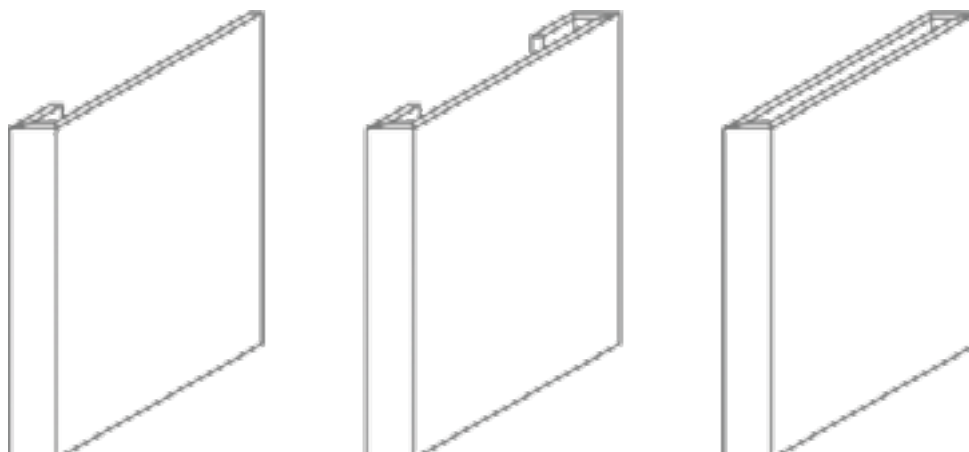



COS'È STRATIFICATO HPL

Lo stratificato HPL è un laminato ad alto spessore (10mm) costituito internamente da strati di fibre cellulosiche impregnate con delle resine fenoliche mentre gli strati esterni sono impregnati con resine termoindurenti. Il tutto subisce la policondensazione delle resine con una forte pressione (9 Mpa) abbinata al calore di 150° durante la pressatura. Il proprio interno può essere realizzato in due versioni: il Nucleo Nero e il Full Color. Il primo è formato con strati di cellulosa di colore scuro (nero o marrone a seconda del decorativo esterno) mentre il secondo è composto da strati di primissima scelta dello stesso colore o comunque del colore dominante del decorativo superficiale. Questo materiale grazie alle proprie innumerevoli virtù, trova vastissime applicazioni dove un elevato livello di igiene è una caratteristica fondamentale.

VANTAGGI

Non poroso e resistente alla formazione di muffe e/o batteri

- Ad alta resistenza agli agenti chimici ed organici
- Resistente ai graffi e agli urti
- Resistente all'abrasione e all'usura
- Antistatico
- Ad alta impermeabilità
- Facile da pulire
- Atossico ed idoneo al contatto dei cibi
- Compatibile con l'ambiente
- Non propagatore di fiamma
- Termoresistente (fino a 180°)
- Stabilità dimensionale e qualità autoportanti già con lo spessore 10 mm.
- Ampia gamma di decorativi e combinazioni

I nostri pannelli in stratificato HPL sono disponibili in diverse colorazioni

Ambienti e soluzioni d'uso

Ambienti pubblici e privati, ospedali, ristoranti, bar, ambiente cucina, ambiente bagno, centri benessere, spogliatoi, piscine, alberghi, scuole, laboratori richiedono sempre più spesso componenti in stratificato HPL soddisfacendo le esigenze del moderno progettista di interni con un'ampia gamma di colori, finiture e decori.

Finitura superficie

I nostri pannelli in stratificato HPL

sono disponibili in 7 colorazioni

- Finitura GALACTIC
- Finitura SUEDE
- Finitura SANDSTONE

Colori disponibili per **NUCLEO COLORE**



0006 FC PAGOS **NUCLEO COLORE** finitura **GALACTIC**



4757 FC ERIS **NUCLEO COLORE** finitura **SUEDE**

Colori disponibili per **NUCLEO MARRONE**



0267 NN GEA **NUCLEO MARRONE** finitura **SUEDE**

Colori disponibili per NUCLEO NERO



0473 NN THERA **NUCLEO NERO** finitura **SANDSTONE**



0214 NN EFESTO **NUCLEO NERO** finitura **SUEDE**



0019 NN ZEUS **NUCLEO NERO** finitura **GALACTIC**



0015 NN ATHENA **NUCLEO NERO** finitura **GALACTIC**

Profillo LA

NUCLEO NERO

Piano lavoro formato da una lastra di stratificato sp. 10 mm finitura bordi a vista con smusso di 45° 1,5 mm.

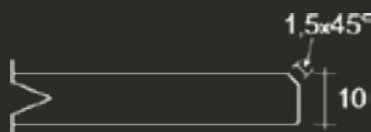

LA/NN

spessore 10 mm profondità 60 cm

ml € 135 mq € 225

ALZATINA/ NN

H20 a 60 sp 10 mm/(min 0,5 ml)

ml € 21

SCHIENALE/NN

max 3660 x 1550 mm (min. 0,3 mq)

mq € 225

è caldamente consigliato **aggiungere le bussole per ogni angolo del Top** per un ottimale fissaggio alla base

KIT4BUSSOLE

conf € 26

Profillo LA

FULL COLOR

Piano lavoro formato da una lastra di stratificato sp. 10 mm finitura bordi a vista con smusso di 45° 1,5 mm.

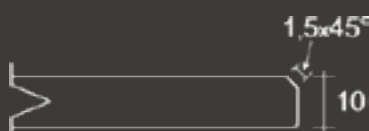

LA/FC

spessore 10 mm profondità 60 cm

ml € 210 mq € 350

ALZATINA/ FC

H20 a 60 sp 10 mm/(min 0,5 ml)

ml € 23

SCHIENALE/FC

max 3660 x 1550 mm (min. 0,3 mq)

mq € 345

è caldamente consigliato **aggiungere le bussole per ogni angolo del Top** per un ottimale fissaggio alla base

KIT4BUSSOLE

conf € 26

Profillo SC

NUCLEO NERO

Piano lavoro in laminato stratificato HPL, finito sui 3 lati con bordo in laminato stratificato spessore da 20 a 140 mm.

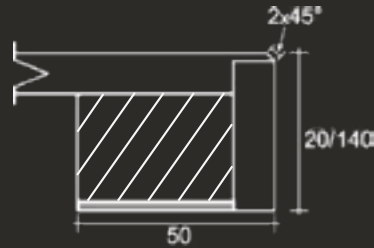

SC 20/60/NN	scatolato sp da 20 a 60 mm prof 60 cm	ml € 255	mq € 425
SC 61/140/NN	scatolato sp da 61 a 140 mm prof 60 cm	ml € 282	mq € 469
ALZATINA/ NN	H20 a 60 sp 10 mm/(min 0,5 ml)	ml € 21	
FINITURA 4°LATO/ NN		ml € 135	

è caldamente consigliato **aggiungere le bussole per ogni angolo del Top** per un ottimale fissaggio alla base
KIT4BUSSOLE **conf € 26**

SCHIENALE/NN	max 3660 x 1550 mm (min. 0,3 mq)	mq € 225
---------------------	----------------------------------	-----------------

Profillo SC

FULL COLOR

Piano lavoro in laminato stratificato HPL, finito sui 3 lati con bordo in laminato stratificato spessore da 20 a 140 mm.

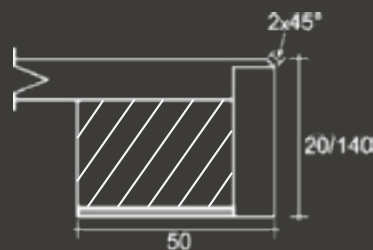

SC 20/60/FC	scatolato sp da 20 a 60 mm prof 60 cm	ml € 335	mq € 560
SC 61/140/FC	scatolato sp da 61 a 140 mm prof 60 cm	ml € 369	mq € 615
ALZATINA/ FC	H20 a 60 sp 10 mm/(min 0,5 ml)	ml € 23	
FINITURA 4°LATO/ FC		ml € 145	

è caldamente consigliato **aggiungere le bussole per ogni angolo del Top** per un ottimale fissaggio alla base
KIT4BUSSOLE **conf € 26**

SCHIENALE/FC	max 3660 x 1550 mm (min. 0,3 mq)	mq € 345
---------------------	----------------------------------	-----------------



Vasche integrate in **HPL+ACCIAIO INOX** per cucina

Vasca integrata formata da 4 pareti in stratificato HPL e fondo in acciaio inox . Piletta compresa.

Profondità vasca 190 mm.

360 x 400 mm	€ 585
500 x 400 mm	€ 660
740 x 400 mm	€ 870



Vasche integrate **FILOINOX R=10mm** per cucina

Vasca integrata interamente in acciaio che crea una linearità unica tra top e lavello . Integrazione possibile solo su top da minimo 20 mm. di spessore. Piletta compresa

Profondità vasca 190 mm.

360 x 400 mm	€ 590
500 x 400 mm	€ 700
740 x 400 mm	€ 810



Vasche bombate in HPL per bagno

Vasca integrata formata da 4 pareti e fondo in stratificato HPL.
Fondo curvato verso in centro con pendenza 7 mm.
Piletta e copripiletta in tinta inclusa.

Profondità vasca 110 mm.

485 x 295/260 mm	€ 510
585 x 295 mm	€ 550
685 x 295/260 mm	€ 590



Vasche inclinate in HPL per bagno



Vasca integrata formata da pareti e fondo fisso in stratificato HPL con scarico libero lato a muro.

Vasca sottostante per convoglio d'acqua in acciaio inox è ispezionabile.

Profondità vasca 110 mm.

460 x 285 mm	€ 525
610 x 285 mm	€ 575
685 x 285 mm	€ 620

FORO INCASSO

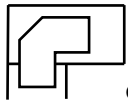
GREZZO  cad € 42	FILOTOP/SOTTOTP  cad € 83	CIRCOLARE mx Ø 150 mm  cad € 25	ad ANGOLO  cad € 135
---	--	---	---

GIUNZIONE TOP

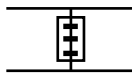
ANGOLARE 90°  cad € 97

ANGOLO

FUORI SQUADRA  cad € 58
--



FORO

per MIX Ø 35 mm  cad € 18	per PRESA ELETTRICA  cad € 27	con BUSSOLA M4/M6 cad € 6
---	---	-------------------------------------

SCANSO

per LATO VISTA TOP LA  cad € 66	per LATO VISTA TOP SC  cad € 150	per LATO NON A VISTA  cad € 52
--	---	---

TERMINALE

SPIGOLATO TOP LA  cad € 55	SPIGOLATO TOP SC  cad € 195
---	--

RAGGIATURA

SU BORDO rilevabile solo su TOP LA  cad € 52

RILIEVO MISURE

SU DIMA  cad € 195

Contributo spese trasporto 4%

Condizioni generali di vendita Prezzi s'intendono di listino, IVA, TRASPORTO esclusa

PREZZI

Per lavorazioni e materiali particolari, non indicati nel presente listino, i prezzi verranno comunicati su richiesta

DIME

Non ci riterremo responsabili di correzioni su dime da Voi fornite che non rispecchiano esattamente le misure del top da eseguire. Per i piani in acciaio non facciamo rilevamenti a dima.

RISERVA PER DANNI

Il Committente ha l'obbligo di controllare la merce all'atto della consegna.

Se l'imballo risulta danneggiato, apporre sui documenti di trasporto (copia per il committente e copia per il trasportatore) la dicitura: "Riserva di verifica per danni all'imballo". Il controllo della merce deve quindi essere effettuato al massimo entro 3 giorni dal ricevimento della stessa. Nel caso la merce risulti danneggiata il committente ha l'obbligo di darne comunicazione al produttore entro 7 giorni dal ricevimento della stessa, indicando il danno riscontrato. In caso di reclamo giustificato (per errori od omissioni da parte del produttore) viene concessa la riparazione gratuita, la sostituzione della merce o un'adeguata riduzione di prezzo. Non sono ammesse pretese che superino l'importo della fattura. Il produttore inoltre non risponde di eventuali danni indiretti.

GARANZIA

In caso di difetti dimostrabilmente dovuti alla costruzione, alla fabbricazione o alla materia prima, per i prodotti forniti dal produttore è concessa una garanzia pari a 2 anni dalla data della fattura. In caso di merce difettosa il produttore procederà, mezzo suoi incaricati, alla riparazione o alla sostituzione della stessa, a suo insindacabile giudizio.

LAVORAZIONI

Gli sfridi di lavorazione sono da considerarsi di nostra proprietà

ORDINI

L'ordine si intende acquisito alla restituzione della nostra proposta o disegno esecutivo controfirmato. Variazioni dopo il ricevimento dell'ordine confermato sono possibili solo con il consenso del produttore. I costi delle modifiche e delle prestazioni già fornite in caso di annullamenti e/o correzioni agli ordini in fase di lavorazione sono a carico del committente e saranno calcolati a consuntivo

IMMAGINI

Le foto evidenzianti nome, colore e conformazione, nonché i campioni veri e propri, hanno puramente e solamente funzioni illustrative e non vincolanti. Illustrazioni, descrizioni e prezzi non sono impegnativi e sono soggetti a variazioni anche senza preavviso da parte dei produttori.

TERMINI DI CONSEGNA

I termini di consegna concordati ed indicati in conferma d'ordine, saranno osservati nei limiti del possibile. In caso di ritardo nella consegna non possono essere fatte valere pretese di indennizzo o pene convenzionali. Fino al pagamento dell'intero importo della fattura la merce resta proprietà del produttore, la quale si riserva il diritto di pretendere la restituzione in qualsiasi momento.

i prezzi di listino sono franco fabbrica



www.ktsitaly.it | info@servicetop.it



ServiceTopSrl



kts_servicetop

Service Top srl

Via dell'Artigianato, 314

37050 Isola Rizza (Verona) / ITALIA

Telefono 045.7135991 | Fax 045.6979301

c.f. - partita iva 04056640230